

**BOSE**



## **Sub1 & Sub2** Powered Bass Modules

Owner's Guide  
Brugervejledning  
Bedienungsanleitung  
Guía del propietario  
Notice d'utilisation  
Manuale di istruzioni  
Kezelési útmutató  
Gebruikershandleiding  
Brukerhåndbok  
Podręcznik użytkownika  
Guia de Utilizador

Käyttöohje  
Bruksanvisning  
คู่มือผู้ใช้  
사용자 안내서  
用户指南  
使用者指南  
取扱説明書  
Руководство владельца  
स्वामी की निर्देशिका  
دليل المالك







Please read and keep all safety and use instructions.

Important Safety Instructions

**CE** Bose Corporation hereby declares that this product is in compliance with the essential requirements and other relevant provisions of Directive 2014/53/EU and all other applicable EU directive requirements. The complete declaration of conformity can be found at: [www.Bose.com/compliance](http://www.Bose.com/compliance).

1. Read these instructions.
2. Keep these instructions.
3. Heed all warnings.
4. Follow all instructions.
5. Do not use this apparatus near water.
6. Clean only with a dry cloth.
7. Do not block any ventilation openings. Install in accordance with the manufacturer's instructions.
8. Do not install near any heat sources such as radiators, heat registers, stoves, or other apparatus (including amplifiers) that produce heat.
9. Do not defeat the safety purpose of the polarized or grounding-type plug. A polarized plug has two blades with one wider than the other. A grounding type plug has two blades and a third grounding prong. The wide blade or the third prong are provided for your safety. If the provided plug does not fit into your outlet, consult an electrician for replacement of the obsolete outlet.
10. Protect the power cord from being walked on or pinched, particularly at plugs, convenience receptacles, and the point where it exits from the apparatus.
11. Only use attachments/accessories specified by the manufacturer.
12.  Use only with the cart, stand, tripod, bracket, or table specified by the manufacturer or sold with the apparatus. When a cart is used, use caution when moving the cart/apparatus combination to avoid injury from tip-over.
13. Unplug this apparatus during lightning storms or when unused for long periods of time.
14. Refer all servicing to qualified personnel. Servicing is required when the apparatus has been damaged in any way such as power-supply cord or plug is damaged, liquid has been spilled or objects have fallen into the apparatus, the apparatus has been exposed to rain or moisture, does not operate normally, or has been dropped.

WARNINGS/CAUTIONS

-  This symbol on the product means there is uninsulated, dangerous voltage within the product enclosure that may present a risk of electrical shock.
-  This symbol on the product means there are important operating and maintenance instructions in this guide.
-  Contains small parts which may be a choking hazard. Not suitable for children under age 3.
-  This product contains magnetic material. Consult your physician on whether this might affect your implantable medical device.
-  Use at altitude less than 2000 meters only.
-  This symbol on the product means there is a tip-over hazard when using a pole mount.
-  Do not alter, modify, or remove the sliding cover over the power input of the Sub1/Sub2. There is uninsulated, dangerous voltage within the product enclosure that may present a risk of electrical shock.

- The pole-mount M20 threaded insert on the Sub1 and Sub2 is designed to support a pole of up to 1.3 meters (51 inches) with a Bose S1 Pro mounted on the pole. Do not use the Sub1 or Sub2 with a pole exceeding 1.3 meters (51 inches) in height or a loudspeaker weight that exceeds 7.1 kilograms (15.7 pounds). Using a pole/loudspeaker combination that exceeds either of these limits or creates an unstable mounting scenario may lead to a hazardous condition that could result in injury.
- Do NOT make unauthorized alterations to this product.
- Do NOT use in vehicles or boats.
- Do NOT place the product in a confined space such as in a wall cavity or in an enclosed cabinet while in use.
- Keep the product away from fire and heat sources. Do NOT place naked flame sources,

- such as lighted candles, on or near the product.
- To reduce the risk of fire or electrical shock, do NOT expose the product to rain, liquids, or moisture.
- Do NOT expose this product to dripping or splashing and do not place objects filled with liquids, such as vases, on or near the product.
- Do NOT use a power inverter with this product.
- Provide an earth connection or ensure the socket outlet incorporates a protective earthing connection before connecting the plug to the mains socket outlet.
- Where the mains plug or an appliance coupler is used as the disconnect device, the disconnect device shall remain readily operable.

Regulatory Information

The product, in accordance with the Ecodesign Requirements for Energy Related Products Directive 2009/125/EC, is in compliance with the following norm(s) or document(s): Regulation (EC) No. 1275/2008, as amended by Regulation (EU) No. 801/2013.

Required Power State Information	Power Modes	
	Standby	Networked Standby
Power consumption in specified power mode, at 230V/50Hz input	≤ 0.5 W	N/A*
Time after which equipment is automatically switched into mode	4 hours	N/A*
Power consumption in networked standby if all wired network ports are connected and all wireless network ports are activated, at 230V/50Hz input	N/A*	
Network port deactivation/activation procedures. Deactivating all networks will enable standby mode.	*Product does not utilize a networked standby mode for a Bluetooth® connection and does not have the ability to be configured to a network via Wi-Fi® or Ethernet	

	Sub1	Sub2
<b>Dimensions</b> (H × W × D)	53.0 × 25.0 × 53.0 cm (20.9 × 9.8 × 20.9 in)	69.0 × 30.5 × 55.0 cm (27.2 × 12.0 × 21.7 in)
<b>Net Weight</b>	16.1 kg (35.5 lb)	23.4 kg (51.7 lb)
<b>Input Rating</b>	100–240 VAC, 3 A, 50/60 Hz	100–240 VAC, 4 A, 50/60 Hz
<b>Initial turn on inrush current</b>	14.9 A at 120 V; 29.3 A at 230 V	15.2 A at 120 V; 28.6 A at 230 V
<b>Inrush current after AC mains interruption of 5 s</b>	5.8 A at 120 V; 32.0 A at 230 V	2.6 A at 120 V; 6.1 A at 230 V

Shielded cables are required to maintain regulatory compliance.

The product label is located on the bottom of the product.

Model: 431389G1 / 431389G2. The CMIIT ID is located on the bottom of the product.

CAN ICES-3 (B)/NMB-3(B)

Information About Products That Generate Electrical Noise (FCC Compliance Notice for US)

NOTE: This equipment has been tested and found to comply with the limits for a Class B digital device, pursuant to Part 15 of the FCC Rules. These limits are designed to provide reasonable protection against harmful interference in a residential installation. This equipment generates, uses, and can radiate radio frequency energy and, if not installed and used in accordance with the instructions, may cause harmful interference to radio communications. However, there is no guarantee that interference will not occur in a particular installation. If this equipment does cause harmful interference to radio or television reception, which can be determined by turning the equipment off and on, the user is encouraged to try to correct the interference by one or more of the following measures:

- Reorient or relocate the receiving antenna.
- Increase the separation between the equipment and receiver.
- Connect the equipment into an outlet on a circuit different from that to which the receiver is connected.
- Consult the dealer or an experienced radio/TV technician for help.

Changes or modifications not expressly approved by Bose Corporation could void the user's authority to operate this equipment.

This device complies with part 15 of the FCC Rules and with ISED Canada's license-exempt RSS standard(s). Operation is subject to the following two conditions: (1) This device may not cause harmful interference, and (2) this device must accept any interference received, including interference that may cause undesired operation.



This symbol means the product must not be discarded as household waste, and should be delivered to an appropriate collection facility for recycling. Proper disposal and recycling helps protect natural resources, human health, and the environment. For more information on disposal and recycling of this product, contact your local municipality, disposal service, or the shop where you bought this product.

**China Restriction of Hazardous Substances Table**

Names and Contents of Toxic or Hazardous Substances or Elements						
Toxic or Hazardous Substances and Elements						
Part Name	Lead (Pb)	Mercury (Hg)	Cadmium (Cd)	Hexavalent (CR(VI))	Polybrominated Biphenyl (PBB)	Polybrominated diphenylether (PBDE)
PCBs	X	0	0	0	0	0
Metal Parts	X	0	0	0	0	0
Plastic Parts	0	0	0	0	0	0
Speakers	X	0	0	0	0	0
Cables	X	0	0	0	0	0

This table is prepared in accordance with the provisions of SJ/T 11364.  
 O: Indicates that this toxic or hazardous substance contained in all of the homogeneous materials for this part is below the limit requirement of GB/T 26572.  
 X: Indicates that this toxic or hazardous substance contained in at least one of the homogeneous materials used for this part is above the limit requirement of GB/T 26572.

**Taiwan Restriction of Hazardous Substances Table**

Equipment name: Sub1/Sub2 Type designation: 431389G1 / 431389G2						
Restricted substances and its chemical symbols						
Unit	Lead (Pb)	Mercury (Hg)	Cadmium (Cd)	Hexavalent chromium (Cr+6)	Polybrominated biphenyls (PBB)	Polybrominated diphenyl ethers (PBDE)
PCBs	-	o	o	o	o	o
Metal Parts	-	o	o	o	o	o
Plastic Parts	o	o	o	o	o	o
Speakers	-	o	o	o	o	o
Cables	-	o	o	o	o	o

**Note 1:** "o" indicates that the percentage content of the restricted substance does not exceed the percentage of reference value of presence.  
**Note 2:** The "-" indicates that the restricted substance corresponds to the exemption.



**Date of Manufacture:** The eighth digit in the serial number indicates the year of manufacture; "0" is 2010 or 2020.

**China Importer:** Bose Electronics (Shanghai) Company Limited, Part C, Plant 9, No. 353 North Riyang Road, China (Shanghai) Pilot Free Trade Zone

**EU Importer:** Bose Products B.V., Gorslaan 60, 1441 RG Purmerend, The Netherlands

**Mexico Importer:** Bose de México, S. de R.L. de C.V., Paseo de las Palmas 405-204, Lomas de Chapultepec, 11000 México, D.F. For service or importer information, call +5255 (5202) 3545

**Taiwan Importer:** Bose Taiwan Branch, 9F-A1, No. 10, Section 3, Minsheng East Road, Taipei City 104, Taiwan. Phone Number: +886-2-2514 7676

**Bose Corporation Headquarters:** 1-877-230-5639

Wi-Fi is a registered trademark of Wi-Fi Alliance®

Bose, LI, and SubMatch are trademarks of Bose Corporation.

All other trademarks are the property of their respective owners.

The Bose Privacy Policy is available on the Bose website.

©2020 Bose Corporation. No part of this work may be reproduced, modified, distributed or otherwise used without prior written permission.

**Please complete and retain for your records.**

The serial and model numbers are located on the product label on the bottom of the product.

Serial number: \_\_\_\_\_

Model number: \_\_\_\_\_

**Warranty Information**

This product is covered by a limited warranty.  
 For warranty details, visit [global.bose.com/warranty](http://global.bose.com/warranty).

<b>Overview</b>	<b>5</b>
Package Contents .....	5
Optional Accessories .....	5
<b>Setup</b>	<b>6</b>
Connections and Controls .....	6
Connecting Power.....	7
Connecting Directly to a Power Outlet.....	7
Connecting to an L1 Pro32 with a SubMatch Cable.....	8
AutoOff/Low-power Standby .....	8
Inputs and Outputs.....	9
Line Input .....	9
Line Output .....	9
Settings.....	9
Phase/Pattern.....	9
Level .....	10
Line Input EQ.....	10
Line Output EQ.....	10
Sub1/Sub2 Orientation.....	10
Using the Pole-mount Insert with an S1 Pro .....	11
<b>Care &amp; Maintenance</b>	<b>12</b>
Cleaning Your Sub.....	12
Troubleshooting .....	12

# Overview

## Package Contents

Sub1

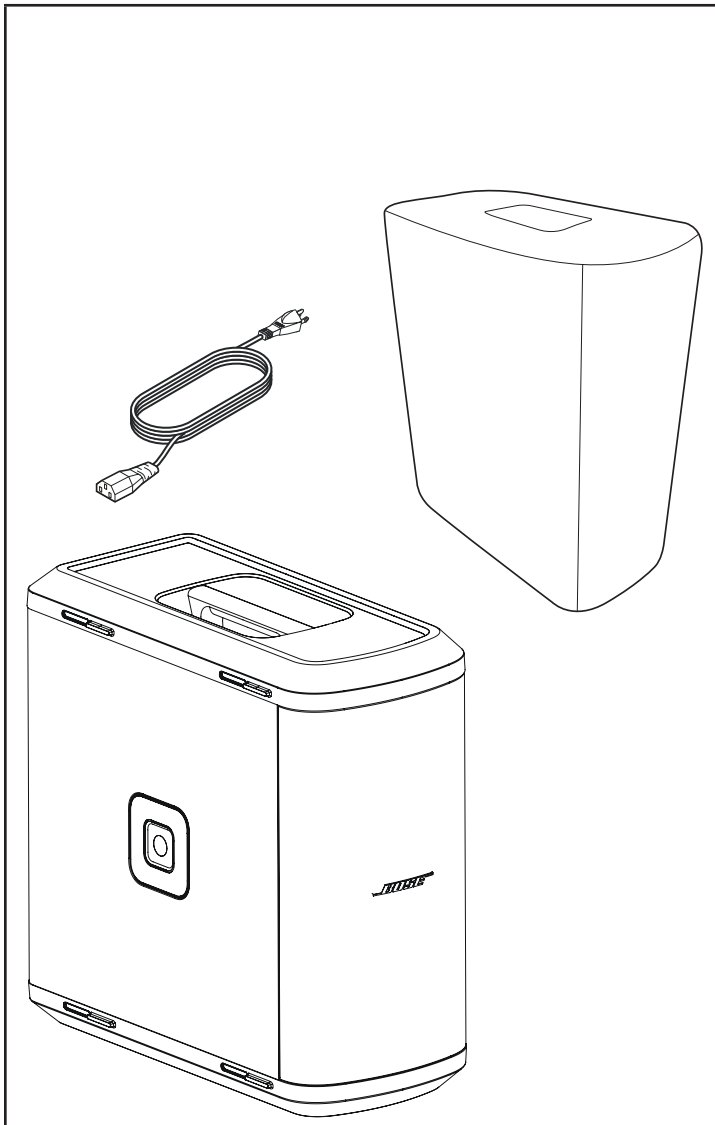

Sub2

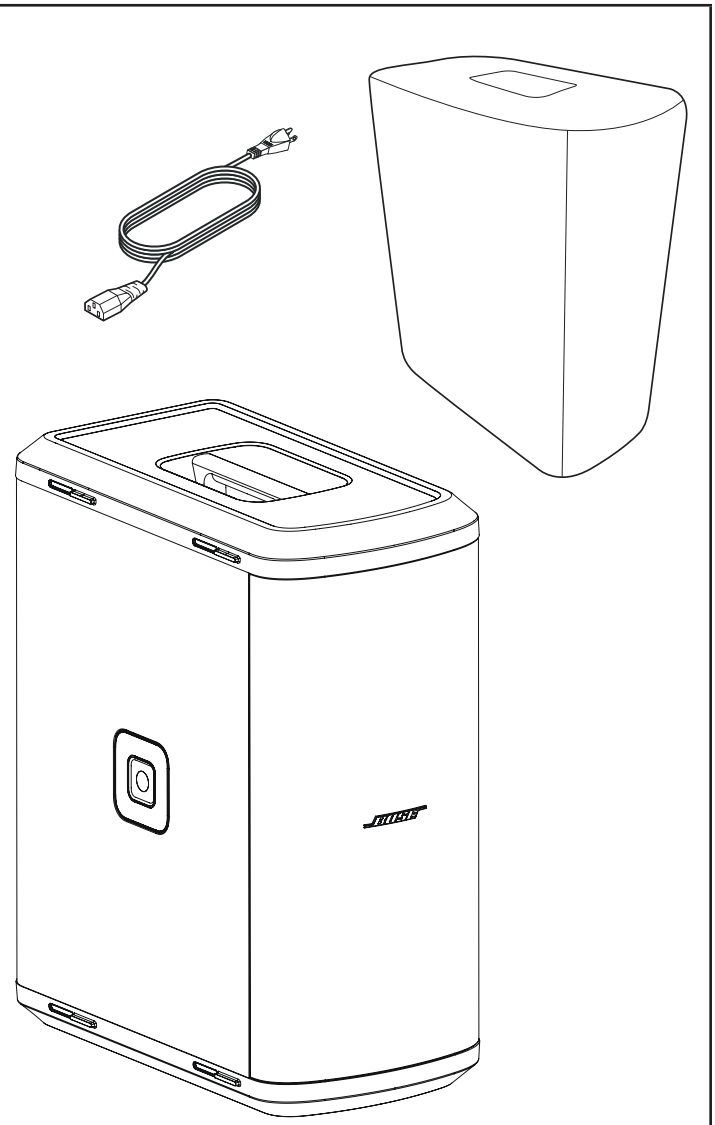

## Optional Accessories

- Sub1/Sub2 Roller Bag
- Sub1/Sub2 Adjustable Speaker Pole
- SubMatch Cable

For additional information on Sub1/Sub2 accessories, visit [PRO.BOSE.COM](http://PRO.BOSE.COM).

# Setup

## Connections and Controls

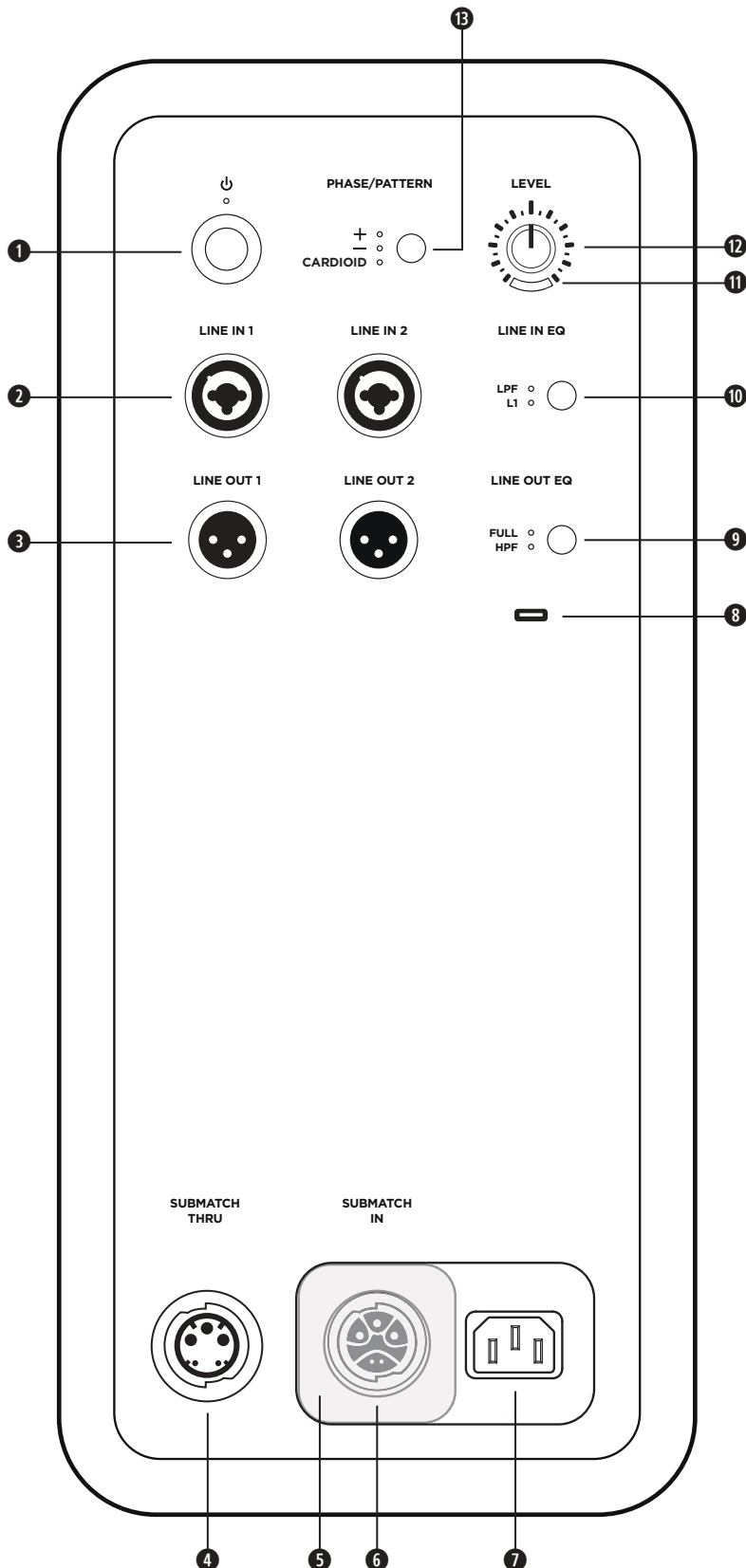

- 1 Standby Button:** Press the button to power on the Sub. The LED will illuminate white while the Sub is on.
- 2 Line Inputs:** Analog input for connecting an L1 Pro or other line-level audio source. Compatible with XLR, TRS balanced, and TS unbalanced cables.
- 3 Line Outputs:** Use an XLR cable to connect the line-level output to a loudspeaker.
- 4 SubMatch ThruPut:** Connect an additional Sub bass module with a SubMatch cable. Up to two Sub1 or Sub2 powered bass modules can be powered by a single L1 Pro32 via SubMatch connection.
- 5 Power Input Cover:** Prevents simultaneous use of the **SubMatch Input** and **Power Input**. Slide the cover to reveal the power input that is needed for setup.
- 6 SubMatch Input:** Connect the Sub to an L1 Pro32 with a SubMatch cable.
- 7 Power Input:** IEC power cord connection.
- 8 USB Port:** USB-C connector for Bose service use and firmware updates.  
**Note:** This port is not compatible with Thunderbolt 3 cables.
- 9 Line Output EQ:** Select between **FULL** bandwidth or a multi-purpose **HPF** when using **Line Outputs**. Press the button to switch EQ settings. The corresponding LED will illuminate white while selected.
- 10 Line Input EQ:** Select between an optimized EQ for an L1 Pro or a multi-purpose **LPF** when using **Line Inputs**. Press the button to switch EQ settings. The corresponding LED will illuminate white while selected.
- 11 Signal/Clip Indicator:** The LED will illuminate green when a signal is present and will illuminate red when the signal is clipping or the Sub is entering limiting. Reduce the level or signal volume to prevent signal clipping or limiting.
- 12 Level Control:** Adjust the level of audio output. The **Level Control** does not affect the **Line Outputs**. The 12 o'clock position is recommended when in use with an L1 Pro32.
- 13 Phase/Pattern Button:** Adjust the polarity of the Sub. Press the button to switch polarity. The corresponding LED will illuminate white while selected. Also allows access to Cardioid mode when using two identical Sub modules.

## Connecting Power

There are two ways to connect a Sub to power: connecting to a power outlet or connecting to an L1 Pro32 with a SubMatch cable. The **Power Input Cover** prevents simultaneous connection of both power inputs. Only one of the two power connections should be used at a time.

If connecting directly to a power outlet, slide the **Power Input Cover** to the left, concealing the SubMatch Input. If connecting to an L1 Pro32 with a SubMatch cable, slide the **Power Input Cover** to the right, concealing the **Power Input**.



**WARNING:** Do not alter, modify, or remove the sliding cover over the power input of the Sub1/Sub2. There is uninsulated, dangerous voltage within the product enclosure that may present a risk of electrical shock.

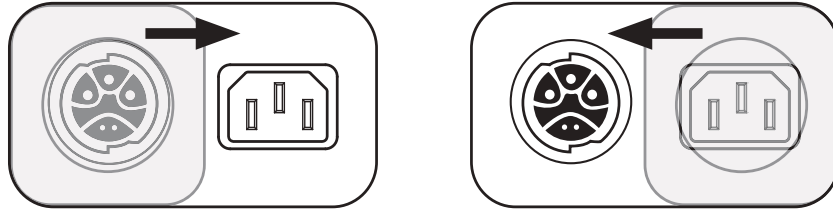

## Connecting Directly to a Power Outlet

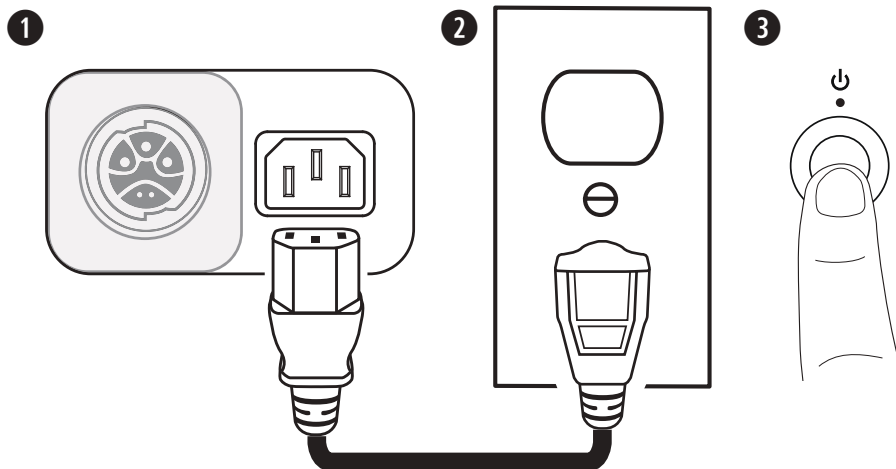

1. Plug the power cord into the **Power Input**.
  2. Plug the other end of the power cord into a live electrical outlet.
- Note:** Do not power on the Sub until after you've connected your sources.
3. Press the **Standby Button**. The LED will illuminate white while the Sub is on.

## Connecting to an L1 Pro32 with a SubMatch Cable

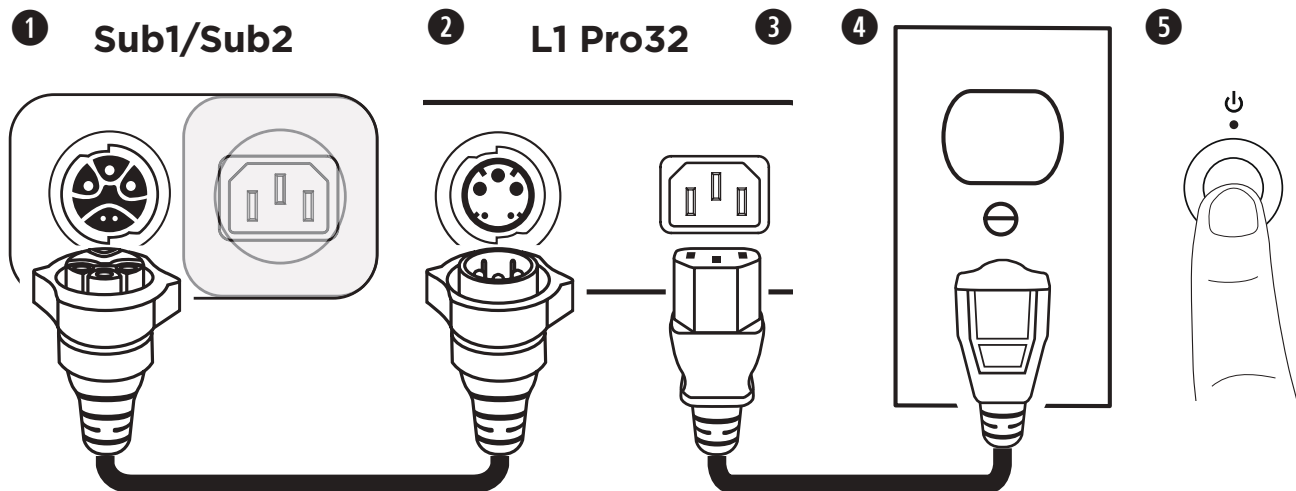

1. Plug the SubMatch cable into the **SubMatch Input** on a Sub1/Sub2.
2. Plug the other end of the SubMatch cable into the **SubMatch Output** of the L1 Pro32.
3. Plug the power cord into the **Power Input** on the L1 Pro32.
4. Plug the other end of the power cord into a live electrical outlet.

**Note:** Do not power on the L1 Pro or the Sub until after you've connected your sources. See the L1 Pro32 owner's guide at [PRO.BOSE.COM](http://PRO.BOSE.COM) for more information about connecting sources to an L1 Pro32.

5. Press the **Standby Button** on the L1 Pro32 then press the **Standby Button** on the Sub. The LEDs will illuminate white while the L1 Pro and Sub are on.

**Note:** Press and hold the **Standby Button** for 10 seconds to reset the Sub to factory settings.

When using two Subs via SubMatch cable connection, first turn on the Sub connected directly to the L1 Pro32, then turn on the second Sub.

### AutoOff/Low-power Standby

After four hours of no use, the Sub will enter AutoOff/Low-power Standby mode to save power. To wake the Sub from AutoOff/Low-power Standby mode, press the **Standby Button**.

**Note:** Disable AutoOff/Low-power Standby mode by pressing and holding the **Phase/Pattern Button** and **Line Output EQ** button simultaneously for 10 seconds. Enable AutoOff/Low-power Standby mode by repeating this step. Disabling AutoOff/Low-power Standby mode will result in higher energy usage when the Sub is not in use.



## Inputs and Outputs

### Line Input

Analog input for connecting an L1 Pro or other line-level audio source. Compatible with XLR, TRS balanced, and TS unbalanced cables. Use **Line Input 1** (Left) and **Line Input 2** (Right) together for stereo applications.

### Line Output

Use an XLR cable to connect the line-level output to a loudspeaker. Use **Line Output 1** (Left) and **Line Output 2** (Right) together for stereo applications.

## Settings

### Phase/Pattern

Adjust the polarity of the Sub. Press the button to switch between positive polarity (+) and inverted polarity (-). The corresponding LED will illuminate white while selected. Choose the polarity that sounds best for your application.

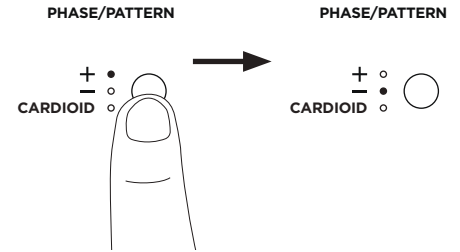

### Cardioid Mode

Cardioid mode is for use with a stack of two identical Sub modules, which allows for most of the sound energy to be focused in front of the Sub stack while reducing the sound energy that is generated behind the Sub stack. Press and hold the button for four seconds to select **CARDIOID**. The LED will illuminate white while selected. Press and hold again to switch back to +. Cardioid mode should only be used in a stacked configuration of two identical Sub modules, with the top Sub facing the coverage area and the bottom Sub facing the non-coverage area. Set the **Phase/Pattern** of the top Sub to + and the **Phase/Pattern** of the bottom Sub to **CARDIOID**. When adjusting the level of the stacked subs in Cardioid mode, be sure that the **Level Control** is set to the same position on both Subs. See the below diagrams for Sub stack orientation and coverage patterns.

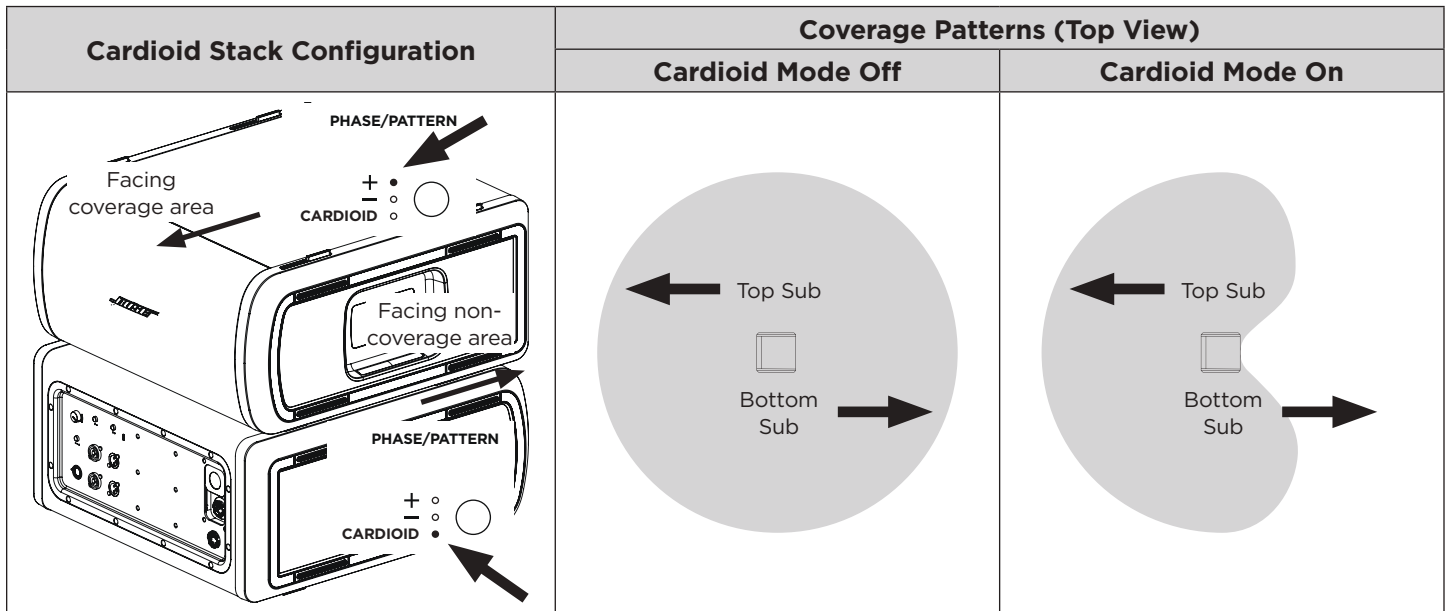

## Level

Adjust the level of audio output from the Sub. Begin with the **Level Control** set to a low setting and increase the level until the **Signal/Clip Indicator** illuminates green. The **Level Control** does not affect the **Line Outputs**. The 12 o'clock position is recommended when in use with an L1 Pro32. If using two Subs with a single L1 Pro, it is recommended that the **Level Control** is set to the same position on both Subs.

## Line Input EQ

Change the EQ of both **Line Inputs** by pressing the **Line Input EQ** button until the corresponding LED for your desired EQ illuminates white. Use **L1** to apply an input EQ optimized for L1 Pro products; use **LPF** to apply a low-pass filter to the inputs. When a Sub is connected to an L1 Pro32 with a SubMatch cable, the **Line Input EQ** will be fixed to **L1**.

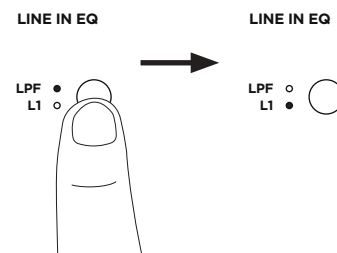

## Line Output EQ

Change the EQ of both **Line Outputs** by pressing the **Line Output EQ** button until the corresponding LED for your desired EQ illuminates white. Use **FULL** for full frequency or **HPF** to apply a high-pass filter to the outputs.

**Note:** If using the Sub with an S1 Pro, press and hold the **Line Output EQ** button for four seconds to enable an EQ specifically optimized for use with an S1 Pro. The **HPF** LED will illuminate green. To deactivate the S1 Pro EQ, press and hold for four seconds.

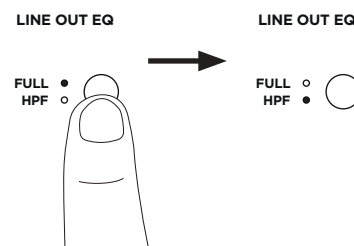

## Sub1/Sub2 Orientation



**WARNING:** Do not place the equipment in an unstable location. The equipment could become unstable leading to a hazardous condition, which could result in injury.

**CAUTION:** Do not stack more than two Subs together. Only stack two Subs of the same model.

For horizontal configurations, adjust the logo by rotating it.

For stacked configurations, the Sub includes four interlocking feet that will attach to another Sub of the same model. When stacking Subs horizontally, always make sure the feet lock together before connecting power and sources.

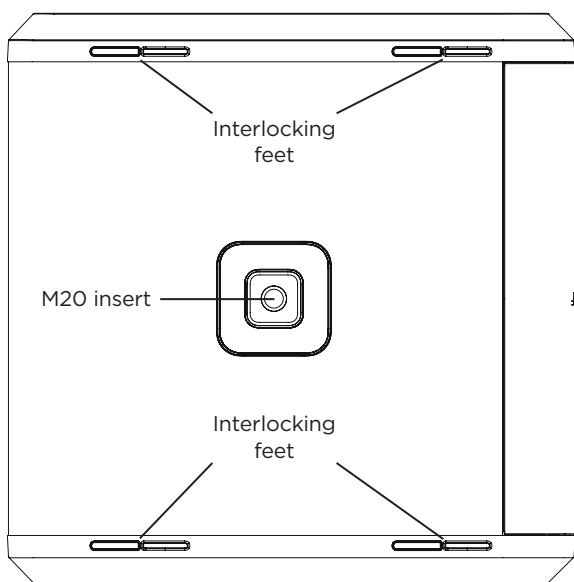
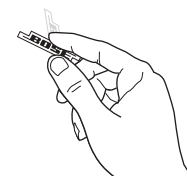

### Using the Pole-mount Insert with an S1 Pro

**!** **WARNING:** The pole-mount M20 threaded insert on the Sub1 and Sub2 is designed to support a pole of up to 1.3 meters (51 inches) with a Bose S1 Pro mounted on the pole. Do not use the Sub1 or Sub2 with a pole exceeding 1.3 meters (51 inches) in height or a loudspeaker weight that exceeds 7.1 kilograms (15.7 pounds). Using a pole/loudspeaker combination that exceeds either of these limits or creates an unstable mounting scenario may lead to a hazardous condition that could result in injury.

The Sub1/Sub2 includes a pole-mount M20 threaded insert. The insert is compatible with the Bose Sub1/Sub2 Adjustable Speaker Pole accessory, designed for use with the Bose S1 Pro system (for more information, see the Adjustable Speaker Pole owner's guide at [PRO.BOSE.COM](http://PRO.BOSE.COM)).

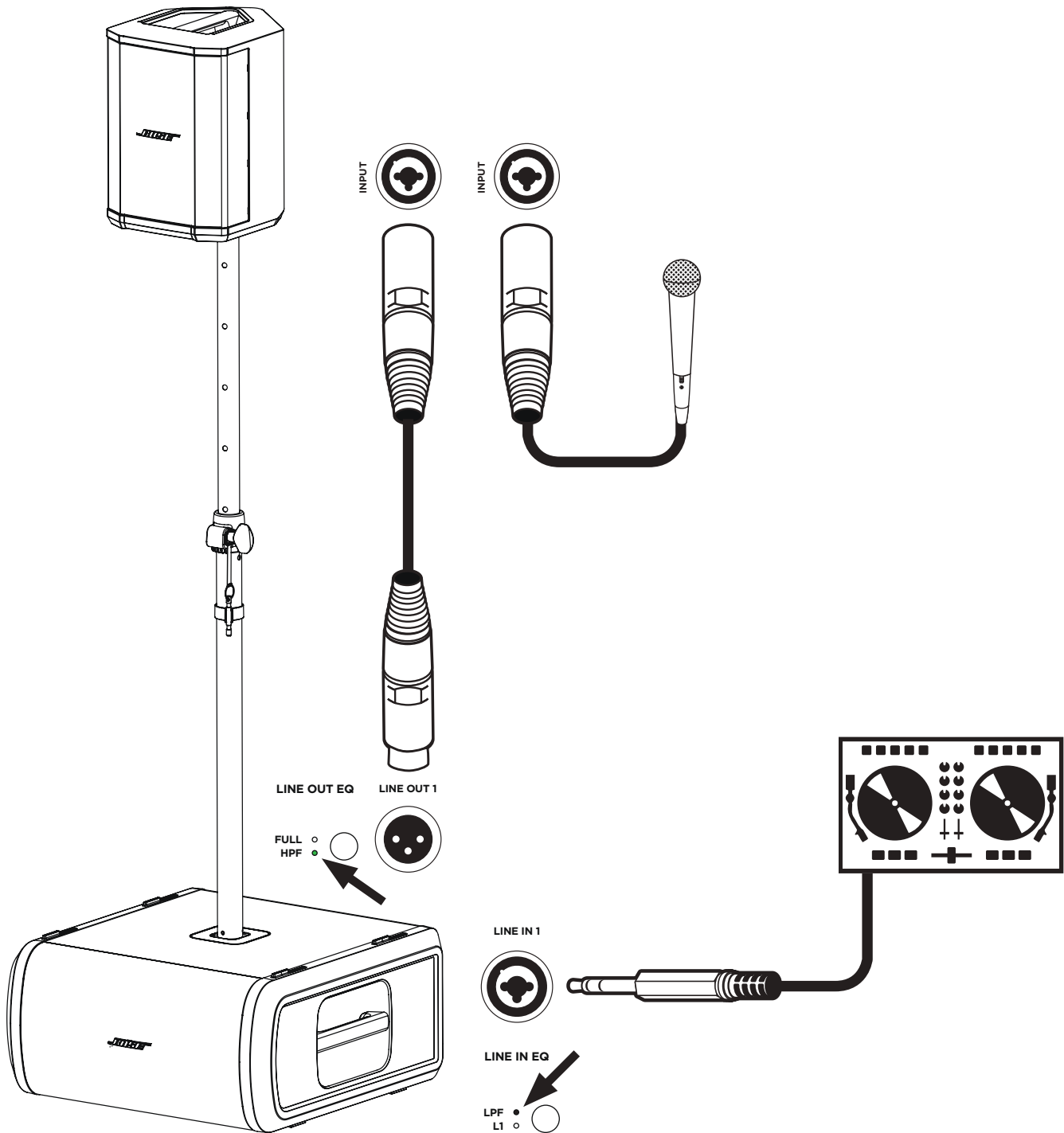

## Care & Maintenance

### Cleaning Your Sub

Clean the product enclosure using only a soft, dry cloth. If necessary, carefully vacuum the grille of the Sub.



**CAUTION:** Do not use any solvents, chemicals, or cleaning solutions containing alcohol, ammonia, or abrasives.

**CAUTION:** Do not use any sprays near the product or allow liquids to spill into any openings.

### Troubleshooting

Problem	What to do
<b>No power</b>	<ul style="list-style-type: none"> <li>Make sure you have power at the AC outlet. Try operating a lamp or other equipment from the same AC outlet or test the outlet using an AC outlet tester.</li> <li>If powered from an L1 Pro32 with a SubMatch cable, ensure the L1 Pro32 is turned on, and not in AutoOff/Low-power Standby mode.</li> </ul>
<b>No sound</b>	<ul style="list-style-type: none"> <li>Make sure your Sub is turned on.</li> <li>Make sure your source is plugged into the <b>Line Input</b>.</li> <li>Make sure the volume is turned up on your source.</li> <li>Make sure the <b>Level Control</b> is turned up on the Sub.</li> <li>Make sure the Sub isn't in AutoOff/Low-power Standby mode.</li> </ul>
<b>Standby LED is flashing red (thermal fault)</b>	<ul style="list-style-type: none"> <li>Turn off the Sub and wait 30 minutes before turning it back on.</li> <li>Move the Sub to a cooler location.</li> <li>Move the Sub to a location that has more ventilation.</li> </ul>
<b>Standby LED is solid red (system fault)</b>	<ul style="list-style-type: none"> <li>Contact Bose customer service. Visit <a href="http://worldwide.bose.com/contact">worldwide.bose.com/contact</a>.</li> </ul>
<b>With nothing plugged into the Sub, a light hum or buzz is heard</b>	<ul style="list-style-type: none"> <li>Using an AC outlet tester, test the AC outlet the Sub is plugged into for reversed or open (hot, neutral, and/or ground) contacts.</li> <li>If using an extension cord, plug the Sub directly into the outlet.</li> </ul>
<b>Audio source sounds distorted</b>	<ul style="list-style-type: none"> <li>Turn down volume on the source.</li> <li>Turn down <b>Level Control</b>.</li> <li>Try a different source.</li> </ul>
<b>Excessive hum when daisy-chaining multiple units</b>	<ul style="list-style-type: none"> <li>Ensure the level on the daisy-chained unit(s) is not set too high.</li> </ul>







Læs og opbevar venligst alle sikkerheds- og brugsinstruktioner.

Vigtige sikkerhedsinstruktioner

**CE** Bose Corporation erklærer hermed, at dette produkt stemmer overens med de væsentlige krav og andre relevante bestemmelser i direktiv 2014/53/EU og alle andre krav i EU-direktiver. Den fulde overensstemmelseserklæring kan findes på: [www.bose.com/compliance](http://www.bose.com/compliance).

- Læs disse instruktioner.
- Gem disse instruktioner.
- Ret dig efter alle advarsler.
- Følg alle instruktioner.
- Anvend ikke dette apparat i nærheden af vand.
- Rengør kun med en tør klud.
- Blokér ikke nogen ventilationsåbninger. Installer i overensstemmelse med producentens anvisninger.
- Må ikke installeres i nærheden af varmekilder som f.eks. radiatorer, varmeovne, komfurer eller andre apparater (herunder forstærkere), der producerer varme.
- Forkast ikke sikkerhedsformålet med det polariserede stik eller jordstikket. Et polariseret stik har to ben, hvoraf det ene er bredere end det andet. Et jordforbundet stik har to stikben og et tredje jordben. Det brede stikben eller det tredje ben er der af sikkerhedshensyn. Hvis det medfølgende stik ikke passer i stikkontakten, skal du kontakte en elektriker for at få stikkontakten udskiftet.
- Beskyt netledningen mod at blive trådt på eller klemt, specielt ved stikket, stikkontakter, og hvor den kommer ud af udstyret.
- Brug kun tilslutningsudstyr/tilbehør, der er angivet af producenten.
-  Brug kun apparatet sammen med en vogn, et stativ, et beslag eller et bord, der er angivet af producenten eller solgt sammen med apparatet. Når der anvendes en vogn, skal der udvises forsigtighed ved kørsel med vognen/apparatet, så det ikke vælter.
- Afbryd strømmen til apparatet under tordenvej, eller når det står ubrugt i lang tid.
- Overlad al service til kvalificeret servicepersonale. Et serviceeftersyn er påkrævet, når apparatet på nogen måde er beskadiget, hvis f.eks. netledningen eller stikket er beskadiget, der er blevet spildt væske, eller der er kommet objekter ind i apparatet, hvis apparatet er blevet udsat for regn eller fugt, ikke virker normalt eller er blevet tabt.

ADVARSLER/FORSIGTIGHEDSFORHOLDSREGLER

-  Dette symbol på produktet angiver, at der er isoleret farlig spænding inden i produktet, som kan være så kraftig, at der er risiko for elektrisk stød.
-  Dette symbol på produktet betyder, at der findes vigtige oplysninger til drift og vedligeholdelse i denne vejledning.
-  Indeholder små dele, som kan udgøre en kvælningssfare. Egner sig ikke til børn under 3 år.
-  Dette produkt indeholder magnetisk materiale. Kontakt din læge for at finde ud af, om dette kan påvirke din indplanterbare medicinske enheds funktion.
-  Må kun bruges i en højde, der er mindre end 2000 meter.
-  Dette symbol på produktet betyder, at det kan vælter ved brug af stativmontering.
-  Du må ikke ændre, ombygge eller fjerne skydelaget over strømindsangen på Sub1/ Sub2. Der er isoleret, farlig spænding inden i produktet, som kan forårsage en risiko for elektrisk stød.

- M20-gvindindsatsen til stativmontering på Sub1 og Sub2 er designet til en stang på op til 1,3 m med en Bose S1 Pro monteret på stangen. Brug ikke Sub1 eller Sub2 med en stang, der overstiger 1,3 m i højden, eller en højttaler, der vejer mere end 7,1 kg. Brug af stativ/højttaler, der overstiger disse begrænsninger eller skaber en ustabil montering, kan føre til farlige situationer, der kan resultere i personskade.
- Foretag IKKE nogen uautoriserede ændringer af produktet.
- Brug IKKE produktet i køretøjer eller på både.
- Du må ikke placere produktet i et snævert område som f.eks. i et hul i væggen eller i et lukket skab, mens det er i brug.
- Hold produktet væk fra ild og andre varmekilder. Placer IKKE nogen form for åben ild (f.eks. stearinlys) på eller tæt ved produktet.

- Produktet må IKKE udsættes for regn, væsker eller fugt af hensyn til risikoen for brand eller elektrisk stød.
- Udsæt IKKE dette produkt for dryp eller stænk, og anbring ikke genstande, der er fyldt med væske, som f.eks. vaser, på eller i nærheden af produktet.
- Brug IKKE en strømomformer sammen med dette produkt.
- Etabler en jordforbindelse, eller sørg for, at stikkontakten er forsynet med en beskyttende jordforbindelse, før stikket tilsluttes stikkontakten.
- Hvis netstikket eller stikdåsen anvendes som afbryder, skal denne afbryder være let at komme til.

Oplysninger om regler

Produktet overholder i henhold til direktiv 2009/125/EC om rammerne for fastlæggelse af krav til miljøvenligt design af energirelaterede produkter følgende standard(er) eller dokument(er): Forordning (EF) nr. 1275/2008 med ændringerne i forordning (EU) nr. 801/2013.

Krævede oplysninger om strømtilstand	Strømtilstande	
	Standby	Netværksstandby
Strømförbrug i den angivne strømtilstand ved input på 230 V/50 Hz	≤ 0,5 W	Ikke relevant*
Tidsrum, hvorefter udstyret automatisk skifter til tilstanden	4 timer	Ikke relevant*
Strømförbruget i netværksstandbytilstand, hvis alle kabelforbundne netværksporte er tilsluttet, og alle trådløse netværksporte er aktiveret, ved input på 230 V/50 Hz	Ikke relevant*	
Procedurer for deaktivering/aktivering af netværksport. Deaktivering af alle netværk vil aktivere standbytilstand.	*Produktet anvender ikke en netværksbaseret standbytilstand til en Bluetooth®-forbindelse og kan ikke konfigureres til et netværk via Wi-Fi® eller Ethernet	

	Sub1	Sub2
<b>Mål</b> (H × B × D)	53,0 × 25,0 × 53,0 cm (20,9 × 9,8 × 20,9 in)	69,0 × 30,5 × 55,0 cm (27,2 × 12,0 × 21,7 in)
<b>Nettovægt</b>	16,1 kg (35,5 lb)	23,4 kg (51,7 lb)
<b>Inputklassifikation</b>	100–240 VAC, 3 A, 50/60 Hz	100–240 VAC, 4 A, 50/60 Hz
<b>Tilført strøm ved start</b>	14,9 A ved 120 V; 29,3 A ved 230 V	15,2 A ved 120 V; 28,6 A ved 230 V
<b>Tilført strøm efter strømafbrydelse på 5 s</b>	5,8 A ved 120 V; 32,0 A ved 230 V	2,6 A ved 120 V; 6,1 A ved 230 V

Afskærmede kabler er nødvendige for at overholde lovkravene. Produktmærkaten er placeret i bunden af produktet. Model: 431389G1 / 431389G2. CMIIT ID er placeret i bunden af produktet.

CAN ICES-3 (B)/NMB-3(B)

Oplysninger om produkter, der genererer elektrisk støj (meddelelse om FCC-overensstemmelse for USA)

BEMÆRK: Dette udstyr er testet, og det er blevet konstateret, at det overholder grænseværdierne for en digital enhed i Klasse B i henhold til afsnit 15 i FCC-reglerne. Disse grænser er udviklet til at yde rimelig beskyttelse mod skadelig interferens i en privat installation. Dette udstyr genererer, bruger og kan udstråle radiofrekvensenergi og kan – hvis det ikke installeres og bruges i overensstemmelse med instruktionerne – forårsage skadelig interferens i forbindelse med radiokommunikation. Dette garanterer dog ikke, at der ikke kan forekomme interferens i en bestemt installation. Hvis dette udstyr forårsager skadelig interferens i forbindelse med radio- og tv-modtagelsen, hvilket kan kontrolleres ved at slukke og tænde for udstyret, opfordres brugere til at forsøge at eliminere interferensen ved hjælp af en eller flere af følgende fremgangsmåder:

- Ret modtageantennen i en anden retning, eller flyt antennen.
- Skab større afstand mellem udstyret og modtageren.
- Tilslut udstyret til en stikkontakt på et andet kredsløb end det, som modtageren er tilsluttet.
- Kontakt forhandleren eller en radio/tv-tekniker for at få hjælp.

Ændringer eller modifikationer, der ikke udtrykkeligt er godkendt af Bose Corporation, kan ophæve brugerens ret til at betjene dette udstyr.

Denne enhed overholder del 15 i FCC-reglerne og ISED Canadas licensfritagede RSS-standard(er). Driften er underlagt følgende to betingelser: (1) Denne enhed må ikke forårsage skadelig interferens, og (2) denne enhed skal acceptere enhver modtaget interferens, herunder interferens, der kan forårsage uønsket drift.



Dette symbol betyder, at produktet ikke må smides ud som husholdningsaffald og bør indleveres til en passende indsamlingsordning med henblik på genanvendelse. Korrekt bortskaffelse og genanvendelse bidrager til beskyttelse af naturressourcer, menneskets sundhed og miljøet. Hvis du ønsker flere oplysninger om bortskaffelse og genanvendelse af dette produkt, kan du kontakte din kommune, dit renovationselskab eller den butik, hvor du har købt dette produkt.

### Tablet med begrænsninger for farlige stoffer (Kina)

Navne på og indhold af giftige eller farlige stoffer eller elementer						
Giftige eller farlige stoffer og elementer						
Delens navn	Bly (Pb)	Kviksølv (Hg)	Cadmium (Cd)	Hexavalent (CR(VI))	Polybromeret biphenyl (PBB)	Polybromeret diphenylether (PBDE)
PCB'er	X	0	0	0	0	0
Metaldele	X	0	0	0	0	0
Plastikdele	0	0	0	0	0	0
Højtalere	X	0	0	0	0	0
Kabler	X	0	0	0	0	0

Denne tabel er oprettet i henhold til bestemmelserne i SJ/T 11364.  
 O: Angiver, at dette giftige eller skadelige stof, som findes i alle de homogene materialer for denne del, er under grænsekrauet i GB/T 26572.  
 X: Angiver, at dette giftige eller skadelige stof, som findes i mindst ét af de homogene materialer, der anvendes til denne del, er over grænsekrauet i GB/T 26572.

### Tablet med begrænsninger for farlige stoffer (Taiwan)

Navn på udstyr: Sub1/Sub2 Typeangivelse: 431389G1 / 431389G2						
Begrænsede stoffer og deres kemiske symboler						
Enhed	Bly (Pb)	Kviksølv (Hg)	Cadmium (Cd)	Hexavalent chrom (Cr+6)	Polybromeret biphenyl (PBB)	Polybromerede diphenylether (PBDE)
PCB'er	-	o	o	o	o	o
Metaldele	-	o	o	o	o	o
Plastikdele	o	o	o	o	o	o
Højtalere	-	o	o	o	o	o
Kabler	-	o	o	o	o	o

**Bemærk 1:** "o" angiver, at indholdet af det begrænsede stofs procentindhold ikke overstiger procentdelen af referenceværdien for tilstedeværelsen.  
**Bemærk 2:** "-" angiver, at det begrænsede stof svarer til undtagelsen.



**Fremstillingsdato:** De otte cifre i serienummeret angiver fremstillingsåret: "0" er 2010 eller 2020.

**Importør i Kina:** Bose Electronics (Shanghai) Company Limited, Part C, Plant 9, No. 353 North Riyang Road, Kina (Shanghai) Pilot Free Trade Zone

**Importør i EU:** Bose Products B.V., Gorslaan 60, 1441 RG Purmerend, Holland

**Importør i Mexico:** Bose de México, S. de R.L. de C.V., Paseo de las Palmas 405-204, Lomas de Chapultepec, 11000 México, D.F. Ring til +5255 (5202) 3545 for oplysninger om service eller importør

**Importør i Taiwan:** Bose Taiwan Branch, 9F-A1, No.10, Section 3, Minsheng East Road, Taipei City 104, Taiwan. Telefonnummer: +886-2-2514 7676

**Bose Corporations hovedkvarter:** 1-877-230-5639

Wi-Fi er et registreret varemærke tilhørende Wi-Fi Alliance®

Bose, L1 og SubMatch er varemærker tilhørende Bose Corporation.

Alle andre varemærker tilhører deres respektive ejere.

Boses fortrolighedspolitik er tilgængelig på Boses hjemmeside.

©2020 Bose Corporation. Gengivelse, ændring, distribution eller anden brug af denne dokumentation eller dele heraf er forbudt uden forudgående skriftlig tilladelse.

#### Bedes udfyldt og opbevaret, så du har det til rådighed.

Serie- og modelnumre er placeret på produktmærkaten i bunden af produktet.

Serienummer: \_\_\_\_\_

Modelnummer: \_\_\_\_\_

#### Garantioplysninger

Dit produkt er omfattet af en begrænset garanti.

Gå til [global.bose.com/warranty](http://global.bose.com/warranty) for at få flere oplysninger om garantien.

<b>Oversigt</b>	<b>5</b>
Pakkens indhold .....	5
Valgfrit tilbehør .....	5
<b>Opsætning</b>	<b>6</b>
Tilslutninger og betjeningsfunktioner .....	6
Tilslutning af strøm .....	7
Direkte tilslutning til en stikkontakt.....	7
Tilslutning til en L1 Pro32 med et SubMatch-kabel.....	8
AutoOff/Low-power-standby .....	8
Indgange og udgange .....	9
Line Input .....	9
Line Output .....	9
Indstillinger.....	9
Phase/Pattern.....	9
Level .....	10
Line Input EQ.....	10
Line Output EQ.....	10
Sub1/Sub2-retning .....	10
Brug af gevindindsatsen til stativmontering med S1 Pro .....	11
<b>Pleje og vedligeholdelse</b>	<b>12</b>
Rengøring af din Sub .....	12
Fejlfinding.....	12

# Oversigt

## Pakkens indhold

Sub1

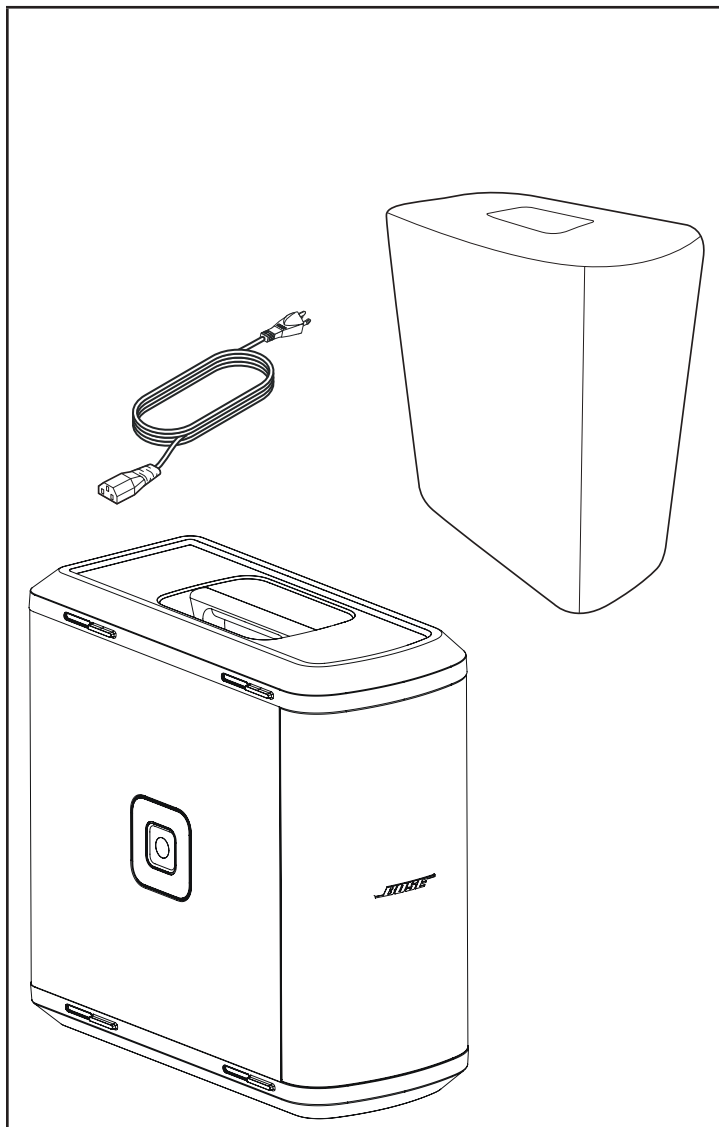

Sub2

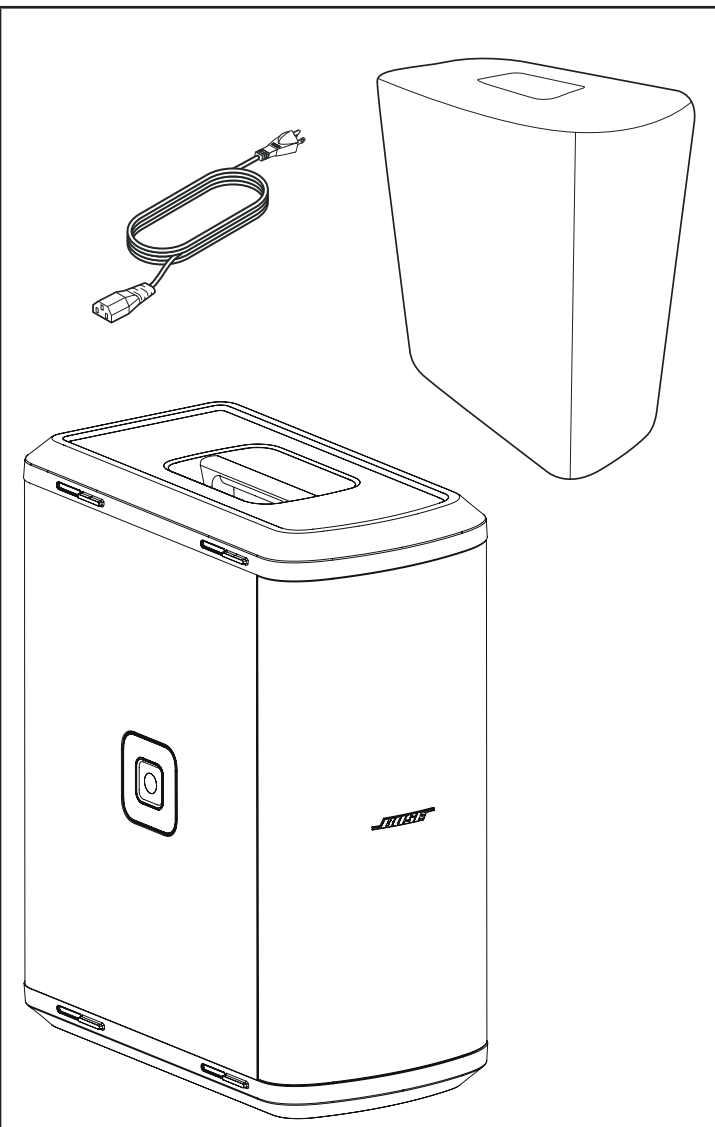

## Valgfrit tilbehør

- Taske med hjul til Sub1/Sub2
- Justerbart højttalerstativ til Sub1/Sub2
- SubMatch-kabel

Du kan få yderligere oplysninger om tilbehør til Sub1/Sub2 på **PRO.BOSE.COM**.



# Opsætning

## Tilslutninger og betjeningsfunktioner

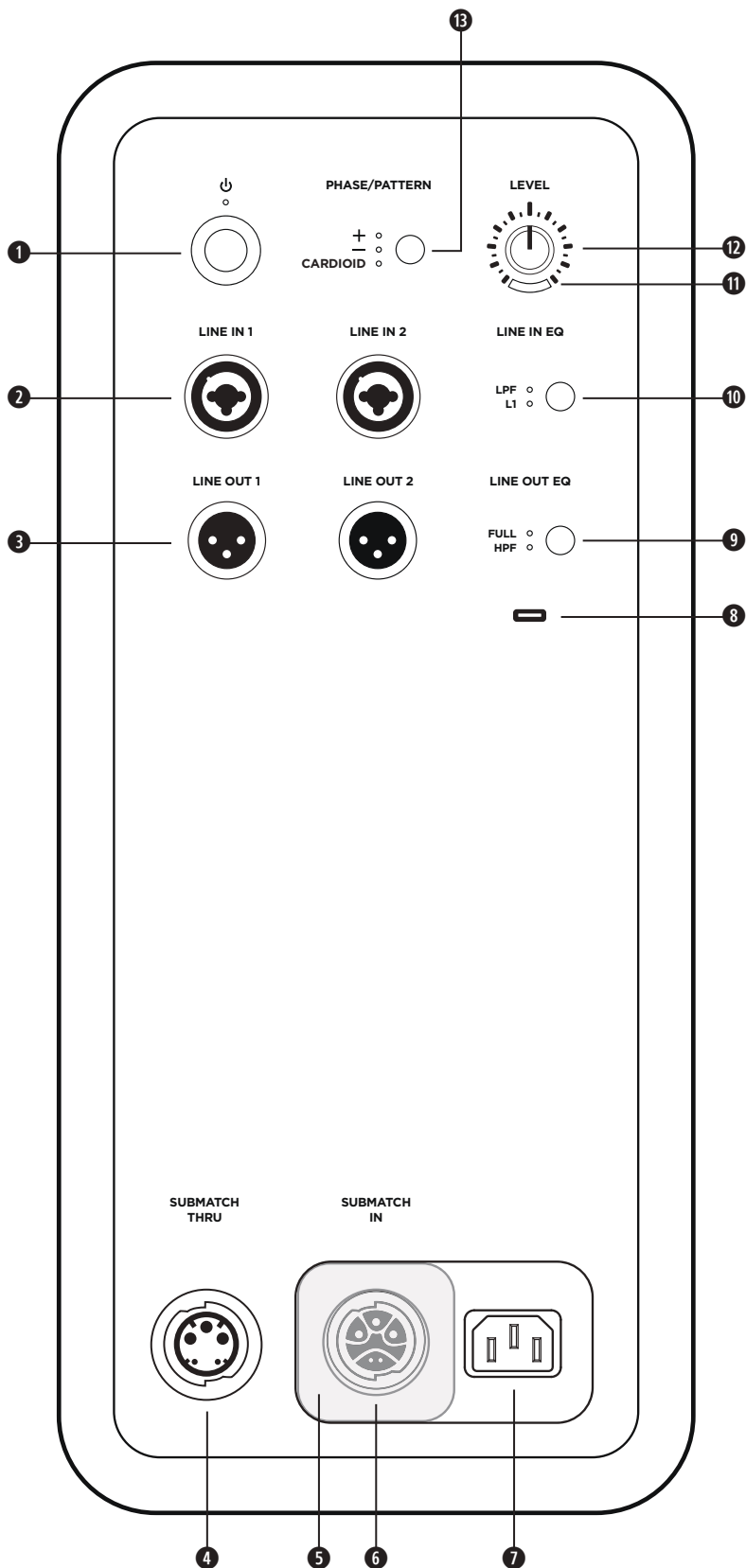

- 1 **Standby-knap:** Tryk på knappen for at tænde for Sub. Lysdioden lyser hvidt, mens Sub er tændt.
- 2 **Line Inputs:** Analog indgang til tilslutning af en L1 Pro eller en anden line-level-lydkilde. Kompatibel med XLR, balanceret TRS og ubalancerede TS-kabler.
- 3 **Line Outputs:** Brug et XLR-kabel til at tilslutte line-level-udgangen til en højttaler.
- 4 **SubMatch-gennemløb:** Tilslut et ekstra Sub1-/Sub2-basmodul med et SubMatch-kabel. Op til Sub1- eller Sub2-basmoduler med indbygget forstærker kan strømforsynes af en enkelt L1 Pro32 via SubMatch-tilslutning.
- 5 **Dæksel til strømindgang:** Forhindrer samtidig brug af **SubMatch-indgangen** og **strømindgangen**. Skub dækslet for at få adgang til den strømindgang, der skal bruges til opsætning.
- 6 **SubMatch-indgang:** Tilslut Sub til en L1 Pro32 med et SubMatch-kabel.
- 7 **Strømindgang:** IEC-netledningsforbindelse.
- 8 **USB-port:** USB-C-stik til Bose-servicebrug og firmwareopdateringer.  
*Bemærk: Denne port er ikke kompatibel med Thunderbolt 3-kabler.*
- 9 **Line Output EQ:** Vælg mellem **FULL** båndbredde eller en multi-purpose-HPF ved brug af **Line Outputs**. Tryk på knappen for at skifte EQ-indstillinger. Den tilhørende lysdiode lyser hvidt, når den er valgt.
- 10 **Line Input EQ:** Vælg mellem optimeret EQ til en L1 Pro eller en multi-purpose-LPF, når du bruger **Line Inputs**. Tryk på knappen for at skifte EQ-indstillinger. Den tilhørende lysdiode lyser hvidt, når den er valgt.
- 11 **Signal/clip-indikator:** Lysdioden lyser grønt, når et signal er til stede, og lyser rødt, når signalet overstyrer, eller Sub begrænser. Reducer niveauet eller signallydstyrken for at forhindre, at signalet overstyrer eller begrænser.
- 12 **Niveauregulering:** Juster niveauet for lydudgang. **Niveauregulering** påvirker ikke **Line Outputs**. Kl. 12-positionen anbefales ved brug sammen med en L1 Pro32.
- 13 **Phase/Pattern-knap:** Juster polariteten for Sub. Tryk på knappen for at skifte polaritet. Den tilhørende lysdiode lyser hvidt, når den er valgt. Giver også adgang til Cardioid-tilstanden, når der anvendes to identiske Sub-moduler.

## Tilslutning af strøm

Der er to måder at slutte en Sub til strøm: Tilslutning til en stikkontakt eller tilslutning til en L1 Pro32 med et SubMatch-kabel. **Dækslet til strømindgangen** forhindrer samtidig tilslutning af begge strømindgange. Kun én af de to strømtilslutninger bør anvendes ad gangen.

Hvis du tilslutter direkte til en stikkontakt, skal du skubbe **dækslet til strømindgangen** til venstre, så det skjuler SubMatch-indgangen. Hvis du tilslutter til en L1 Pro32 med et SubMatch-kabel, skal du skubbe **dækslet til strømindgangen** til højre, så det skjuler **strømindgangen**.



**ADVARSEL:** Du må ikke ændre, ombygge eller fjerne skydelåget over strømindgangen på Sub1/Sub2. Der er uisoleret, farlig spænding inde i produktet, som kan forårsage en risiko for elektrisk stød.

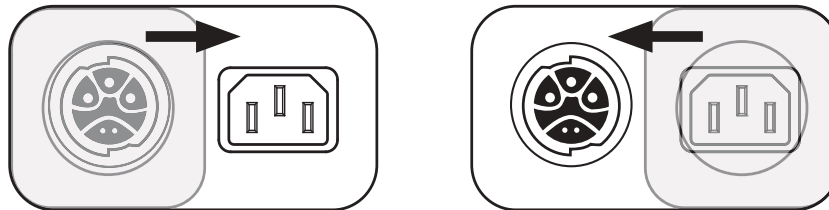

## Direkte tilslutning til en stikkontakt

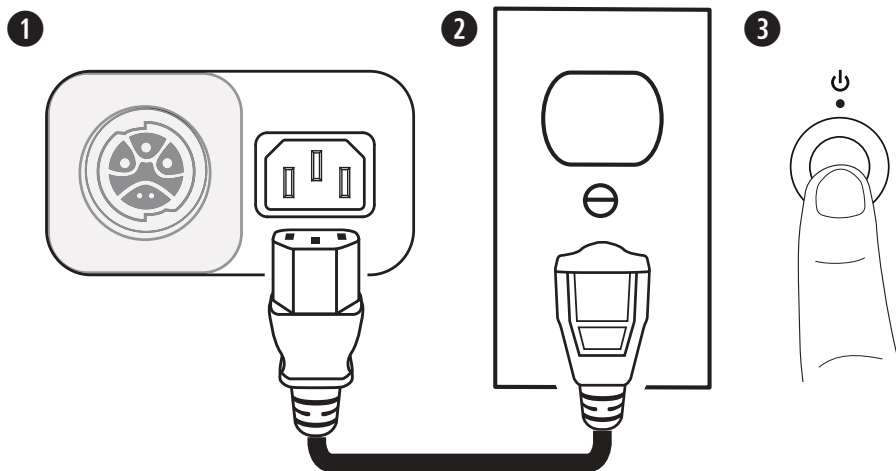

1. Sæt den ene ende af netledningen ind i **strømindgangen**.
2. Sæt den anden ende af netledningen i en stikkontakt.

**Bemærk:** Tænd ikke for Sub, før du har tilsluttet kilderne.

3. Tryk på **Standby-knappen**. Lysdioden lyser hvidt, mens Sub er tændt.

## Tilslutning til en L1 Pro32 med et SubMatch-kabel

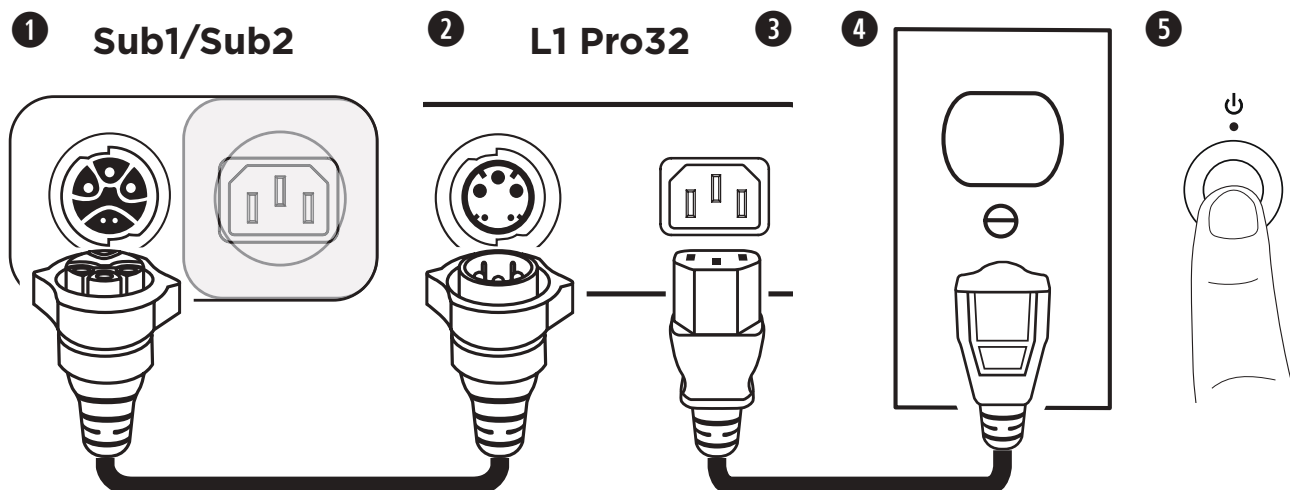

1. Sæt SubMatch-kablet i **SubMatch-indgangen** på en Sub1/Sub2.
2. Sæt den anden ende af SubMatch-kablet i **SubMatch-udgangen** på L1 Pro32.
3. Sæt den ene ende af netledningen ind i **Strømindgangen** på L1 Pro32.
4. Sæt den anden ende af netledningen i en stikkontakt.

**Bemærk:** Tænd ikke for L1 Pro eller Sub, før du har tilsluttet kilderne. Se brugervejledningen til L1 Pro32 på [PRO.BOSE.COM](http://PRO.BOSE.COM) for at få flere oplysninger om tilslutning af kilder til en L1 Pro32.

5. Tryk på **Standby-knappen** på L1 Pro32, og tryk derefter på **Standby-knappen** på Sub. Lysdioderne lyser hvidt, mens L1 Pro og Sub er tændt.

**Bemærk:** Tryk på **Standby-knappen**, og hold den nede i 10 sekunder for at nulstille Sub til fabriksindstillingerne.

Når du bruger to Subs via SubMatch-kabletforbindelse, skal du først tænde for den Sub, der er forbundet direkte til L1 Pro32, og derefter tænde for den anden Sub.

### AutoOff/Low-power-standby

Efter fire timer uden brug går Sub i AutoOff/Low-power Standby for at spare strøm. Hvis du vil vække en Sub fra AutoOff/Low-power Standby, skal du trykke på **Standby-knappen**.

**Bemærk:** Deaktiver AutoOff/Low-power Standby ved at trykke på og holde **Phase/Pattern-knappen** og **Line Output EQ-knappen** nede samtidigt i 10 sekunder. Aktiver AutoOff/Low-power Standby ved at gentage dette trin. Deaktivering af AutoOff/Low-power Standby vil resultere i højere energiforbrug, når Sub ikke er i brug.

## Indgange og udgange

### Line Input

Analog indgang til tilslutning af en L1 Pro eller en anden line-level-lydkilde. Kompatibel med XLR, balanceret TRS og ubalancerede TS-kabler. Brug **Line Input 1** (venstre) og **Line Input 2** (højre) sammen til stereoanvendelser.

### Line Output

Brug et XLR-kabel til at tilslutte line-level-udgangen til en højttaler. Brug **Line Output 1** (venstre) og **Line Output 2** (højre) sammen til stereoanvendelser.

## Indstillinger

### Phase/Pattern

Juster polariteten for Sub. Tryk på knappen for at skifte mellem positiv polaritet (+) og omvendt polaritet (-). Den tilhørende lysdiode lyser hvidt, når den er valgt. Vælg den polaritet, der lyder bedst til din anvendelse.

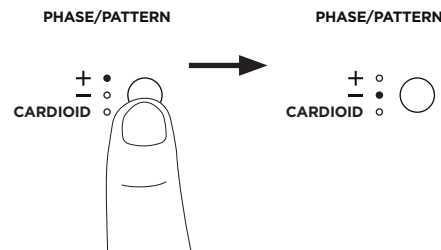

### Cardioid-tilstand

Cardioid-tilstanden er beregnet til brug sammen med en stabel af to identiske Sub-moduler, som gør det muligt at fokusere det meste af lydenergien foran Sub-stablen, mens den reducerer den lydenergi, der genereres bag Sub-stablen. Tryk på knappen, og hold den nede i fire sekunder for at vælge **CARDIOID**. Lysdioden lyser hvidt, når den er valgt. Tryk og hold nede igen for at skifte tilbage til +. Cardioid-tilstanden bør kun bruges i en stabelt konfiguration med to identiske Sub-moduler, hvor den øverste Sub vender mod dækningsområdet, og det nederste Sub vender mod det ikke-dækkede område. Indstil **Phase/Pattern** for det øverste Sub til + og **Phase/Pattern** for det nederste Sub til **CARDIOID**. Når du justerer niveauet for de stablede Subs i Cardioid-tilstanden, skal du sørge for, at **Niveaureguleringen** er indstillet til den samme position på begge Subs. Se nedenstående diagrammer for Sub-stabelretning og -dækningsmønstre.

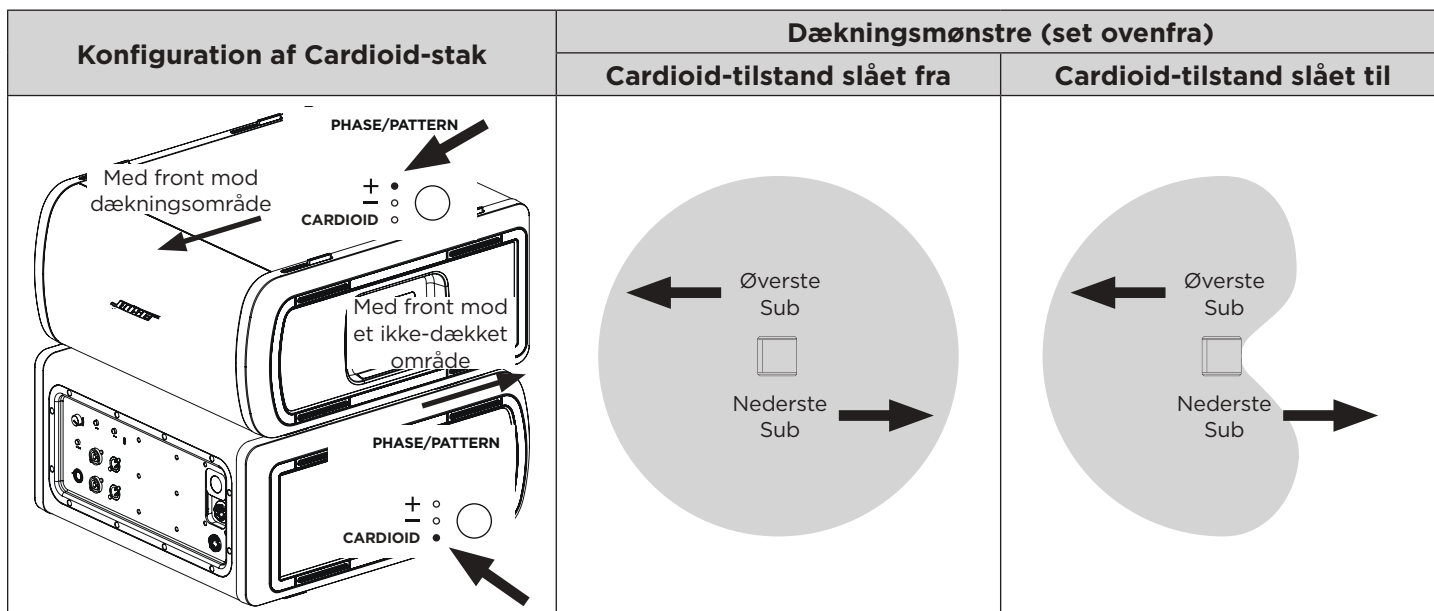

## Level

Juster niveauet for lydudgang fra Sub. Start med **Niveaureguleringen** indstillet til en lav indstilling, og øg niveauet, indtil **Signal/Clip-indikatoren** lyser grønt. **Niveauregulering** påvirker ikke **Line Outputs**. Kl. 12-positionen anbefales ved brug sammen med en L1 Pro32. Hvis der bruges to Subs med en enkelt L1 Pro, anbefales det, at **Niveauregulering** indstilles til den samme position på begge Subs.

## Line Input EQ

Skift EQ for begge **Line Inputs** ved at trykke på **Line Input EQ**-knappen, indtil den tilsvarende lysdiode for din ønskede EQ lyser hvidt. Brug **L1** til at anvende en Input EQ, der er optimeret til L1 Pro-produkter. Brug **LPF** til at anvende et lavpasfilter til indgangene. Når en Sub er tilsluttet en L1 Pro32 med et SubMatch-kabel, bliver **Line Input EQ** sat til **L1**.

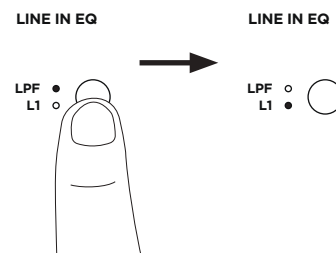

## Line Output EQ

Skift EQ for begge **Line Outputs** ved at trykke på **Line Output EQ**-knappen, indtil den tilsvarende lysdiode for din ønskede EQ lyser hvidt. Brug **FULL** for fuld frekvens eller **HPF** for at anvende et højpasfilter på udgangene.

**Bemærk:** Hvis du bruger Sub med et S1 Pro, skal du trykke på **Line Output EQ**-knappen, og holde den nede i fire sekunder for at aktivere en EQ, der er specielt optimeret til brug med et S1 Pro. **HPF**-lysdioden lyser grønt. Deaktiver S1 Pro EQ ved at trykke på og holde nede i fire sekunder.

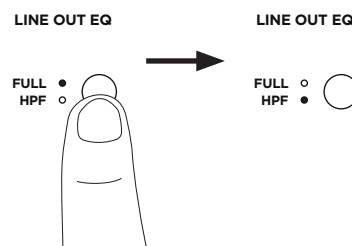

## Sub1/Sub2-retning



**ADVARSEL:** Anbring aldrig udstyret på et ustabilt underlag. Udstyret kan blive ustabilt og medføre en farlig situation, som kan medføre personskade.

**FORSIGTIG:** Stabl ikke mere end to Subs sammen. Stabl kun to Subs af samme model.

Ved vandrette konfigurationer skal du justere logoet ved at dreje det.

Ved stablede konfigurationer har Sub fire sammenlåselige fødder, der kan fastgøres til en anden Sub af samme model. Ved vandret stable af Subs skal du altid sørge for, at fødderne låser sammen, før du tilslutter strøm og kilder.

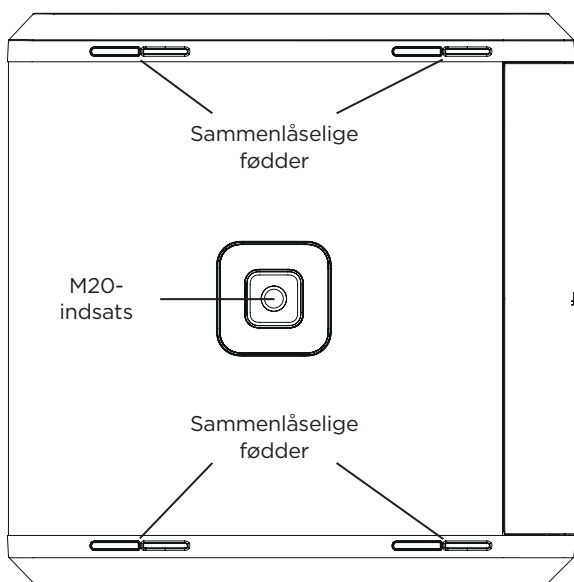
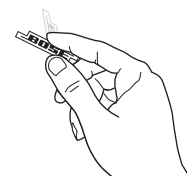

## Brug af gevindindsatsen til stativmontering med S1 Pro



**ADVARSEL:** M20-gevindindsatsen til stativmontering på Sub1 og Sub2 er designet til en stang på op til 1,3 m med en Bose S1 Pro monteret på stangen. Brug ikke Sub1 eller Sub2 med en stang, der overstiger 1,3 m i højden, eller en højttaler, der vejer mere end 7,1 kg. Brug af stativ/højttaler, der overstiger disse begrænsninger eller skaber en ustabil montering, kan føre til farlige situationer, der kan resultere i personskade.

Sub1/Sub2 indeholder en M20-gevindindsats til stativmontering. Indsatsen er kompatibel med det justerbare Bose Sub1/Sub2-højttalerstativtilbehør, der er designet til brug med Bose S1 Pro-systemet (se flere oplysninger i brugervejledningen til det justerbare højttalerstativ på **PRO.BOSE.COM**).

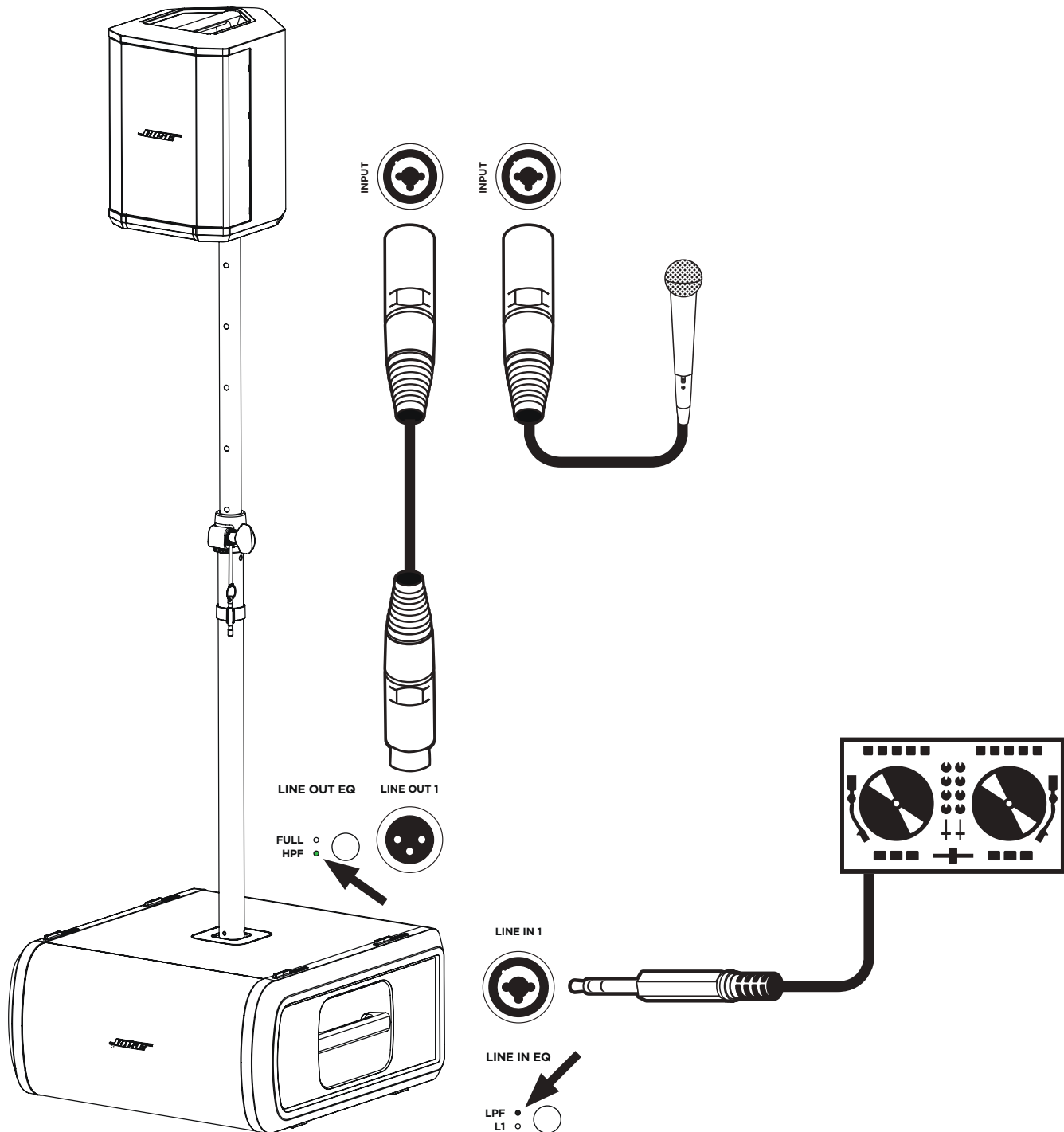

## Pleje og vedligeholdelse

### Rengøring af din Sub

Produktets kabinetter må kun rengøres med en blød, tør klud. Du kan, om nødvendigt, forsigtigt støvsuge gitteret på din Sub.



**FORSIGTIG:** Brug ikke opløsningsmidler, kemikalier eller rengøringsmidler, der indeholder sprit, ammoniak eller slibemiddel.

**FORSIGTIG:** Brug ikke nogen form for spray i nærheden af systemet, og undgå at spilde væske i åbningerne.

### Fejlfinding

Problem	Gør følgende
<b>Ingen strøm</b>	<ul style="list-style-type: none"> <li>Kontrollér, at der er strøm i stikkontakten. Prøv at tilslutte en lampe eller andet udstyr til samme stikkontakt, eller test stikket med en spændingsmåler.</li> <li>Hvis der er strøm fra en L1 Pro32 med et SubMatch-kabel, skal du kontrollere, at L1 Pro32 er tændt og ikke i AutoOff/Low-power Standby.</li> </ul>
<b>Ingen lyd</b>	<ul style="list-style-type: none"> <li>Sørg for, at din Sub er tændt.</li> <li>Sørg for, at din kilde er tilsluttet <b>Line Input</b>.</li> <li>Sørg for, at der er skruet op for lyden på din kilde.</li> <li>Sørg for, at der er skruet op for <b>Niveauregulering</b> på din Sub.</li> <li>Sørg for, at Sub ikke er i AutoOff/Low-power Standby.</li> </ul>
<b>Standby-lysdioden blinker rødt (termisk fejl)</b>	<ul style="list-style-type: none"> <li>Sluk for Sub, og vent 30 minutter, før du tænder for den igen.</li> <li>Flyt Sub til et køligere sted.</li> <li>Flyt Sub til et sted, hvor der er mere ventilation.</li> </ul>
<b>Standby-lysdioden lyser konstant rødt (systemfejl)</b>	<ul style="list-style-type: none"> <li>Kontakt Boses kundeservice. Besøg <a href="http://worldwide.bose.com/contact">worldwide.bose.com/contact</a>.</li> </ul>
<b>Når der ikke er tilsluttet noget til din Sub, høres en svag brummen eller snurren</b>	<ul style="list-style-type: none"> <li>Hvis du bruger en spændingsmåler, kontrolleres den stikkontakt, som din Sub er tilsluttet, for modsatrettede eller åbne kontakter (spændingsførende, neutral og/eller jord).</li> <li>Hvis du bruger en forlængerledning, skal du sætte Sub direkte ind i stikkontakten.</li> </ul>
<b>Forvrænget lyd fra lydkilde</b>	<ul style="list-style-type: none"> <li>Skru ned for lydstyrken på kilden.</li> <li>Skru ned for <b>Niveauregulering</b>.</li> <li>Prøv at tilslutte en anden kilde.</li> </ul>
<b>Kraftig brummen, når du serieforbinder flere enheder</b>	<ul style="list-style-type: none"> <li>Kontrollér, at niveauet på de(n) serieforbundne enhed(er) ikke er indstillet for højt.</li> </ul>

## Lees alle veiligheidsinstructies en de gebruiksaanwijzing door en bewaar deze.

### Belangrijke veiligheidsinstructies

**CE** Bose Corporation verklaart hierbij dat dit product voldoet aan de essentiële vereisten en andere relevante bepalingen van richtlijn 2014/53/EU en alle andere vereisten van de toepasselijke EU-richtlijnen. De volledige conformiteitsverklaring kunt u vinden op: [www.bose.com/compliance](http://www.bose.com/compliance).

1. Lees deze instructies door.
2. Bewaar deze instructies.
3. Neem alle waarschuwingen in acht.
4. Volg alle instructies.
5. Gebruik dit product niet in de buurt van water.
6. Alleen met een droge doek reinigen.
7. Zorg dat u de ventilatieopeningen niet blokkeert. Installeer het product volgens de instructies van de fabrikant.
8. Installeer niet in de buurt van warmtebronnen, zoals radiatoren, warmteroosters, kachels of andere apparaten (waaronder versterkers) die warmte produceren.
9. Schakel de veiligheidsfunctie van de gepolariseerde of geaarde stekker niet uit. Een gepolariseerde stekker heeft twee poten, waarvan de ene breder is dan de andere. Een geaarde stekker heeft twee poten en een derde poot voor de aarding. De bredere poot of de derde poot is bedoeld voor uw veiligheid. Als de bijgeleverde stekker niet in het stopcontact past, neemt u contact op met een elektricien om het verouderde stopcontact te vervangen.
10. Zorg dat er niet op het netsnoer wordt gestaan of gelopen en dat het niet wordt afgekend, met name bij de stekkers en stopcontacten en het punt waar deze uit het apparaat komen.
11. Gebruik uitsluitend aansluitstukken/accessoires die door de fabrikant worden gespecificeerd.
12.  Gebruik het apparaat uitsluitend in combinatie met het verrijdbare plateau, het statief, de beugel of de tafel die door de fabrikant worden vermeld of samen met het apparaat worden verkocht. Als u een verrijdbaar plateau gebruikt, moet u het apparaat en het plateau voorzichtig verplaatsen zodat deze niet kunnen omvallen en letsel veroorzaken.
13. Haal de stekker van dit apparaat uit het stopcontact bij onweer of als het langere tijd niet wordt gebruikt.
14. Laat alle reparaties en onderhoud over aan bevoegde personen. Reparatie is vereist als het apparaat is beschadigd, zoals wanneer het snoer of de stekker van de voeding is beschadigd, wanneer er vloeistof in het apparaat is terechtgekomen of voorwerpen in het apparaat zijn gevallen, wanneer het apparaat is blootgesteld aan regen of vocht, niet normaal werkt of is gevallen.

### WAARSCHUWINGEN



Dit symbool op het product betekent dat er een niet-geïsoleerde, gevaarlijke spanning aanwezig is binnen de behuizing van het product die kan leiden tot een risico op elektrische schokken.



Dit symbool op het product betekent dat deze handleiding belangrijke bedienings- en onderhoudsinstructies bevat.



Bevat kleine onderdelen die verstikkingsgevaar kunnen vormen. Niet geschikt voor kinderen jonger dan 3 jaar.



Dit product bevat magnetisch materiaal. Raadpleeg uw arts om te vragen of dit invloed kan hebben op uw geïmplanteerde medische hulpmiddel.



Uitsluitend gebruiken op een hoogte van minder dan 2000 meter.



Dit symbool op het product betekent dat het kan omvallen bij gebruik van een statief.



Het schuifklepje op de voedingsingang van de Sub1/Sub2 mag niet worden aangepast of verwijderd. Niet-geïsoleerde gevaarlijke spanning in de behuizing van het product kan tot elektrische schokken leiden.

- Het M20-schroefdraad van de Sub1 en Sub2 is ontworpen voor een statief van maximaal 1,3 meter met een Bose S1 Pro bevestigd op het statief. Gebruik de Sub1 of Sub2 niet met een statief van meer dan 1,3 meter hoog of een luidsprekergewicht van meer dan 7,1 kilogram. Een combinatie van statief/luidspreker die een van deze limieten overschrijft of waarbij sprake is van een niet-stabiele bevestiging, kan leiden tot gevaarlijke situaties met mogelijk letsel tot gevolg.
- Er mogen GEEN wijzigingen aan dit product worden aangebracht door onbevoegden.
- Gebruik het NIET in voertuigen of boten.
- Het product mag tijdens gebruik NIET in een besloten ruimte zoals een nis of een gesloten kast worden geplaatst.
- Houd het product uit de buurt van vuur en warmtebronnen. Plaats GEEN open vlammen, zoals brandende kaarsen, op of bij het product.
- Om het risico op brand of elektrische schokken te verlagen, mag het product NIET worden blootgesteld aan regen, vloeistof of vocht.
- Stel dit product NIET bloot aan druppelende of spattende vloeistoffen en plaats geen met vloeistof gevulde voorwerpen, zoals vazen, op of bij het product.
- Gebruik GEEN omvormer in combinatie met dit product.
- Zorg voor aarding of controleer of het stopcontact geaard is voordat u de stekker in het stopcontact steekt.
- Wanneer de stekker of aansluiting van een apparaat als stroomonderbreker wordt gebruikt, dient deze stroomonderbreker steeds goed bereikbaar te zijn.

### Wettelijk verplichte informatie

Het product voldoet aan de hieronder vermelde normen of documenten, in overeenstemming met de Richtlijn 2009/125/EG betreffende de eisen inzake ecologisch ontwerp voor energierelevante producten: Verordening (EG) nr. 1275/2008, als gewijzigd door Verordening (EU) nr. 801/2013.

Vereiste informatie over stroomopname	Energie modi	
	Stand-by	Netwerk op stand-by
Stroomverbruik in gespecificeerde energiemodus, bij ingangsspanning van 230 V/50 Hz	≤ 0,5 W	N.v.t.*
Tijd waarna de apparatuur automatisch naar de modus wordt overgeschakeld	4 uur	N.v.t.*
Energieverbruik met het netwerk op stand-by als alle bedrade netwerkpoorten aangesloten zijn en alle draadloze netwerkpoorten geactiveerd zijn, bij een ingangsspanning van 230 V/50 Hz	N.v.t.*	
Deactiverings-/activeringsprocedures van netwerkpoorten. Door het deactiveren van alle netwerken wordt de stand-by modus ingeschakeld.	*Product maakt geen gebruik van netwerkstand-bystand voor een Bluetooth®-verbinding en kan niet worden geconfigureerd voor een netwerk via wifi of ethernet	

	Sub1	Sub2
<b>Afmetingen</b> (h × b × d)	53,0 × 25,0 × 53,0 cm	69,0 × 30,5 × 55,0 cm
<b>Nettogewicht</b>	16,1 kg	23,4 kg
<b>Ingangsspecificaties</b>	100-240 VAC, 3 A, 50/60 Hz	100-240 VAC, 4 A, 50/60 Hz
<b>Initiële inschakelstroom</b>	14,9 A bij 120 V; 29,3 A bij 230 V	15,2 A bij 120 V; 28,6 A bij 230 V
<b>Inschakelstroom na een netspanningsonderbreking van 5 sec.</b>	5,8 A bij 120 V; 32,0 A bij 230 V	2,6 A bij 120 V; 6,1 A bij 230 V

Afgeschermde kabels zijn vereist om aan de regelgeving te voldoen.

Het productlabel bevindt zich aan de onderkant van het product.

Model: 431389G1/431389G2. De CMIIT-ID bevindt zich aan de onderkant van het product.

### CAN ICES-3 (B)/NMB-3(B)

#### Informatie over producten die elektrische ruis genereren (FCC Compliance Notice voor de VS)

OPMERKING: Dit apparaat is getest en voldoet aan de limieten voor een digitaal apparaat van de klasse B, volgens deel 15 van de FCC-voorschriften. Deze normen zijn opgesteld om redelijke bescherming te bieden tegen schadelijke storing bij installatie in een woonomgeving. Dit apparaat genereert en gebruikt radiofrequente energie en kan deze uitstralen en het kan, als het niet wordt geïnstalleerd en gebruikt volgens de instructies, schadelijke storing veroorzaken aan radiocommunicatie. Er is echter geen garantie dat er geen storing zal optreden bij een



bepaalde installatie. Als dit apparaat schadelijke storing veroorzaakt aan de ontvangst van radio of tv, hetgeen kan worden bepaald door het apparaat aan en uit te zetten, kunt u proberen de storing te verhelpen aan de hand van een of meer van de volgende maatregelen:

- Richt de ontvangstantenne opnieuw of verplaats deze.
- Vergroot de afstand tussen de apparatuur en de ontvanger.
- Sluit de apparatuur aan op een stopcontact van een andere groep dan de groep waarop de ontvanger is aangesloten.
- Voor hulp neemt u contact op met de dealer of een ervaren radio- of tv-technicus.

Veranderingen of aanpassingen die niet uitdrukkelijk zijn goedgekeurd door Bose Corporation kunnen leiden tot het vervallen van de bevoegdheid van de gebruiker om dit apparaat te gebruiken.

Dit apparaat voldoet aan deel 15 van de FCC-voorschriften en aan de RSS-norm(en) van ISED Canada voor vergunningsvrije apparaten. Op het gebruik zijn de volgende twee voorwaarden van toepassing: (1) Dit apparaat mag geen schadelijke storing veroorzaken, en (2) dit apparaat moet bestand zijn tegen alle externe storing, waaronder storing die een ongewenste werking tot gevolg kan hebben.



Dit symbool betekent dat het product niet mag worden weggegooid als huishoudelijk afval en naar een geschikt inzamelpunt voor recycling moet worden gebracht. Het op de juiste wijze afvoeren en recyclen helpt natuurlijke hulpbronnen, de menselijke gezondheid en het milieu te beschermen. Voor meer informatie over het afvoeren en recyclen van dit product neemt u contact op met de gemeente waar u woont, de afvalverwerkingsdienst of de winkel waar u dit product hebt gekocht.

### Tabel m.b.t. de beperking van gevaarlijke stoffen in China

Namen van en gehalte aan giftige of gevaarlijke stoffen of elementen						
Giftige of gevaarlijke stoffen en elementen						
Naam onderdeel	Lood (Pb)	Kwik (Hg)	Cadmium (Cd)	Zeswaardig chroom (Cr(VI))	Polybroombifenyl (PBB)	Polybroomdifenylether (PBDE)
PCB's	X	0	0	0	0	0
Metalen onderdelen	X	0	0	0	0	0
Kunststof onderdelen	0	0	0	0	0	0
Luidsprekers	X	0	0	0	0	0
Kabels	X	0	0	0	0	0

Deze tabel is opgesteld in overeenstemming met de bepalingen van SJ/T 11364.

O: Geeft aan dat het gehalte aan deze giftige of gevaarlijke stof in alle homogene materialen van dit onderdeel onder de maximaal toegelaten waarden in GB/T 26572 ligt.

X: Geeft aan dat de giftige of gevaarlijke stof in minstens één van de voor dit onderdeel gebruikte homogene materialen boven de maximaal toegelaten waarden in GB/T 26572 ligt.



### Tabel m.b.t. de beperking van gevaarlijke stoffen in Taiwan

Naam van het product: Sub1/Sub2 Typeaanduiding: 431389G1 / 431389G2						
Stoffen waarvoor beperkingen gelden, met de bijbehorende chemische symbolen						
Onderdeel	Lood (Pb)	Kwik (Hg)	Cadmium (Cd)	Zeswaardig chroom (Cr+6)	Polybroombifenylen (PBB)	Polybroomdifenylethers (PBDE)
PCB's	-	o	o	o	o	o
Metalen onderdelen	-	o	o	o	o	o
Kunststof onderdelen	o	o	o	o	o	o
Luidsprekers	-	o	o	o	o	o
Kabels	-	o	o	o	o	o

**Opmerking 1:** 'o' geeft aan dat de procentuele inhoud van de stof waarvoor beperkingen gelden het percentage van de referentiewaarde voor aanwezigheid niet overschrijdt.

**Opmerking 2:** '-' geeft aan dat de stof waarvoor beperkingen gelden overeenkomt met de uitzondering.



**Fabricagedatum:** Het achtste cijfer in het serienummer geeft het fabricagejaar aan, '0' is 2010 of 2020.

**Importeur in China:** Bose Electronics (Shanghai) Company Limited, Part C, Plant 9, No. 353 North Riying Road, China (Shanghai) Pilot Free Trade Zone

**Europese importeur:** Bose Products B.V., Gorslaan 60, 1441 RG Purmerend, Nederland

**Importeur in Mexico:** Bose de México, S. de R.L. de C.V., Paseo de las Palmas 405-204, Lomas de Chapultepec, 11000 México, D.F. Bel voor informatie over services of importeurs naar +5255 (5202) 3545

**Importeur in Taiwan:** Bose Taiwan Branch, 9F-A1, No.10, Section 3, Minsheng East Road, Taipei City 104, Taiwan. Telefoonnummer: +886 2 25 14 76 76

**Hoofdkantoor Bose Corporation:** 1 877 230 5639

Wi-Fi is een geregistreerd handelsmerk van de Wi-Fi Alliance®

Bose, L1 en SubMatch zijn handelsmerken van Bose Corporation.

Alle overige handelsmerken zijn het eigendom van hun respectieve eigenaars.

Het privacybeleid van Bose is in te zien op de Bose-website.

© 2020 Bose Corporation. Niets in deze uitgave mag worden gereproduceerd, gewijzigd, gedistribueerd of op andere wijze worden gebruikt zonder voorafgaande schriftelijke toestemming.

#### Vul het volgende in en bewaar deze informatie voor uw administratie.

Het serienummer en modelnummer vindt u op het productlabel aan de onderkant van het product.

Serienummer: \_\_\_\_\_

Modelnummer: \_\_\_\_\_

#### Garantie-informatie

Dit product wordt gedekt door een beperkte garantie.

Ga naar [global.bose.com/warranty](http://global.bose.com/warranty) voor garantie-informatie.

<b>Overzicht</b>	<b>5</b>
Inhoud van de doos.....	5
Optionele accessoires.....	5
<b>Installatie</b>	<b>6</b>
Aansluitingen en knoppen.....	6
Aansluiten op het stroomnet.....	7
Rechtstreeks aansluiten op een stopcontact.....	7
Aansluiten op een L1 Pro32 met een SubMatch-kabel.....	8
Automatisch uitschakelen/energiebesparende stand-bymodus.....	8
In- en uitgangen.....	9
Lijningang.....	9
Lijnuitgang.....	9
Instellingen.....	9
Phase/Pattern.....	9
Level.....	10
Line Input EQ.....	10
Line Output EQ.....	10
Oriëntatie Sub1/Sub2.....	10
Een statief gebruiken in combinatie met een S1 Pro.....	11
<b>Reiniging en onderhoud</b>	<b>12</b>
Uw Sub schoonmaken.....	12
Problemen oplossen.....	12

# Overzicht

## Inhoud van de doos

Sub1

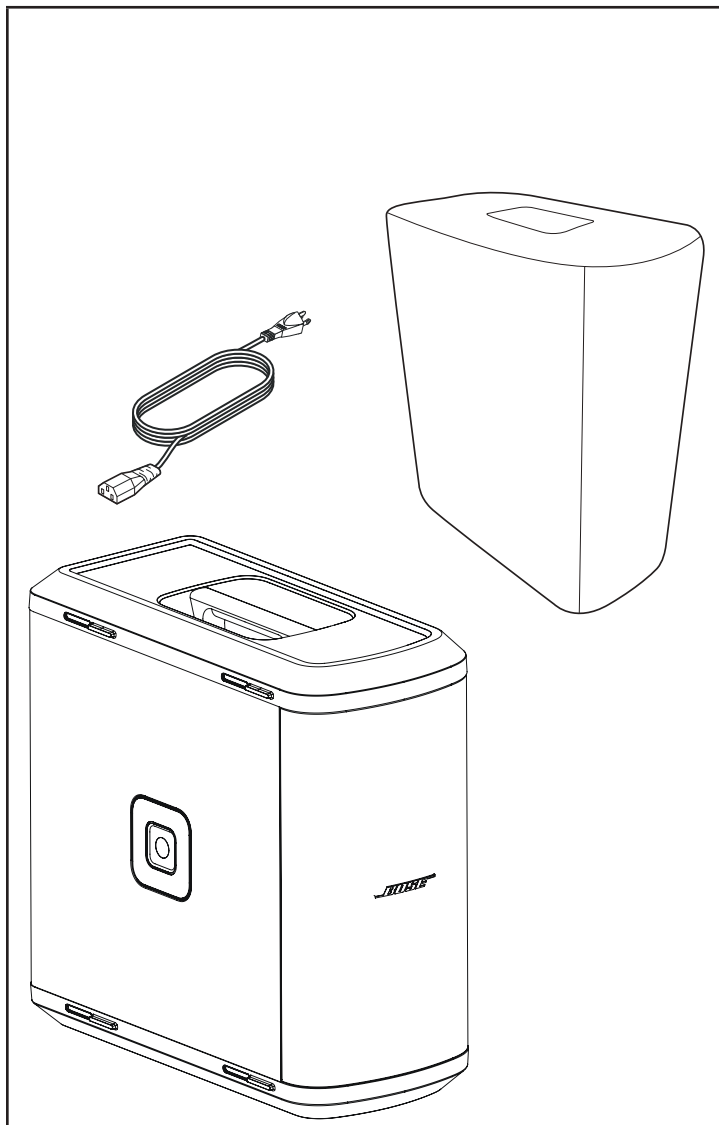

Sub2

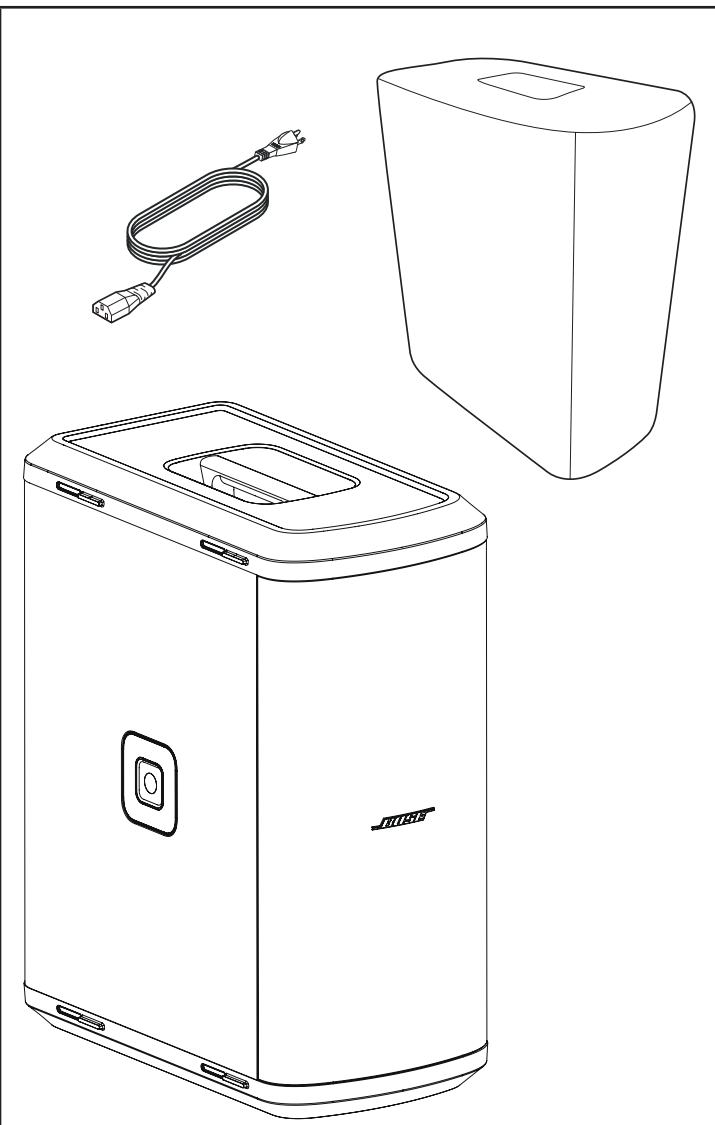

## Optionele accessoires

- Sub1/Sub2 Roller Bag
- Sub1/Sub2 Adjustable Speaker Pole
- SubMatch-kabel

Ga voor meer informatie over Sub1/Sub2-accessoires naar **PRO.BOSE.COM**.

# Installatie

## Aansluitingen en knoppen

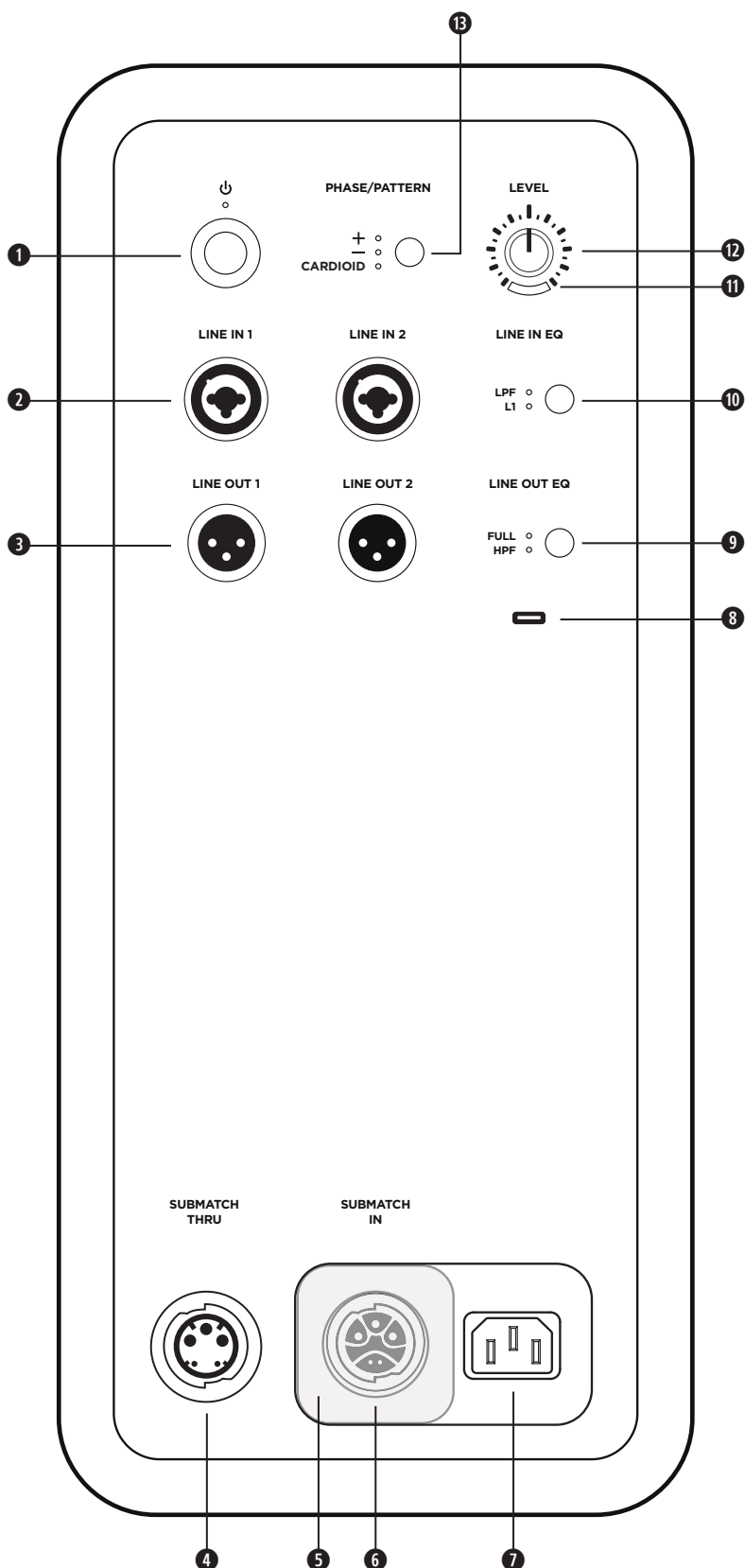

- 1 Stand-byknop:** Druk op deze knop om de Sub aan te zetten. De led brandt wit wanneer de Sub is ingeschakeld.
- 2 Lijningangen:** Analoge ingang voor het aansluiten van een L1 Pro of andere lijnaudiobron. Compatibel met XLR-kabels, gebalanceerde TRS-kabels en ongebalanceerde TS-kabels.
- 3 Lijnuitgangen:** Gebruik een XLR-kabel om de lijnuitgang aan te sluiten op een luidspreker.
- 4 SubMatch-doorvoer:** Sluit een extra Sub-basmodule aan met een SubMatch-kabel. Maximaal twee Sub1 of Sub2 Powered Bass Modules kunnen worden gevoed via één L1 Pro32 met een SubMatch-aansluiting.
- 5 Schuifklepje voedingsingang:** Voorkomt dat de **SubMatch-ingang** en **voedingsingang** tegelijkertijd worden gebruikt. Schuif het schuifklepje opzij om bij de vereiste voedingsingang te komen.
- 6 SubMatch-ingang:** Sluit de Sub aan op een L1 Pro32 met een SubMatch-kabel.
- 7 Voedingsingang:** IEC-voedingsaansluiting.
- 8 USB-poort:** USB-C-connector voor Bose-servicegebruik en firmware-updates. **Opmerking:** Deze poort is niet compatibel met Thunderbolt 3-kabels.
- 9 Line Output EQ:** Kies tussen bandbreedte **FULL** of een multifunctionele HPF bij het gebruik van **lijnuitgangen**. Druk op de knop om tussen EQ-instellingen te wisselen. De bijbehorende led brandt wit wanneer de functie is geselecteerd.
- 10 Line Input EQ:** Kies tussen een geoptimaliseerde EQ voor een L1 Pro of een multifunctionele LPF bij het gebruik van **lijningangen**. Druk op de knop om tussen EQ-instellingen te wisselen. De bijbehorende led brandt wit wanneer de functie is geselecteerd.
- 11 Signal/Clip-lampje:** De led brandt groen wanneer er een signaal is en rood bij clipping of limietoverschrijding van de Sub. Verlaag het niveau- of signaalvolume om clipping of limietoverschrijding te voorkomen.
- 12 Level-knop:** Pas het niveau van de audio-uitgang aan. De **Level-knop** heeft geen invloed op de **lijnuitgangen**. We raden aan de knop op 12 uur te zetten wanneer u een L1 Pro32 gebruikt.
- 13 Phase/Pattern-knop:** Pas de polariteit van de Sub aan. Druk op de knop om tussen polariteit te wisselen. De bijbehorende led brandt wit wanneer de functie is geselecteerd. Hiermee kunt u ook de cardioïde modus selecteren bij gebruik van twee identieke Sub-modules.

## Aansluiten op het stroomnet

Er zijn twee manieren om een Sub op het stroomnet aan te sluiten: aansluiten op een stopcontact of aansluiten op een L1 Pro32 met een SubMatch-kabel. Het **schuifklepje op de voedingsingang** voorkomt dat beide voedingsingangen tegelijkertijd worden gebruikt. Gebruik altijd slechts één van de twee voedingsingangen.

Als u de Sub wilt aansluiten op een stopcontact, schuift u het **schuifklepje op de voedingsingang** naar links, waarbij u de SubMatch-ingang afdekt. Als u de Sub wilt aansluiten op een L1 Pro32 met een SubMatch-kabel, schuift u het **schuifklepje op de voedingsingang** naar rechts, waarbij u de **voedingsingang** afdekt.



**WAARSCHUWING:** Het schuifklepje op de voedingsingang van de Sub1/Sub2 mag niet worden aangepast of verwijderd. Niet-geïsoleerde gevaarlijke spanning in de behuizing van het product kan tot elektrische schokken leiden.

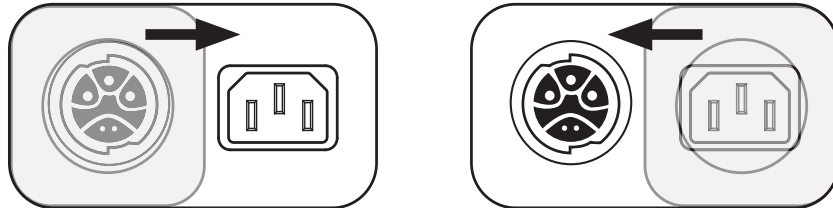

## Rechtstreeks aansluiten op een stopcontact

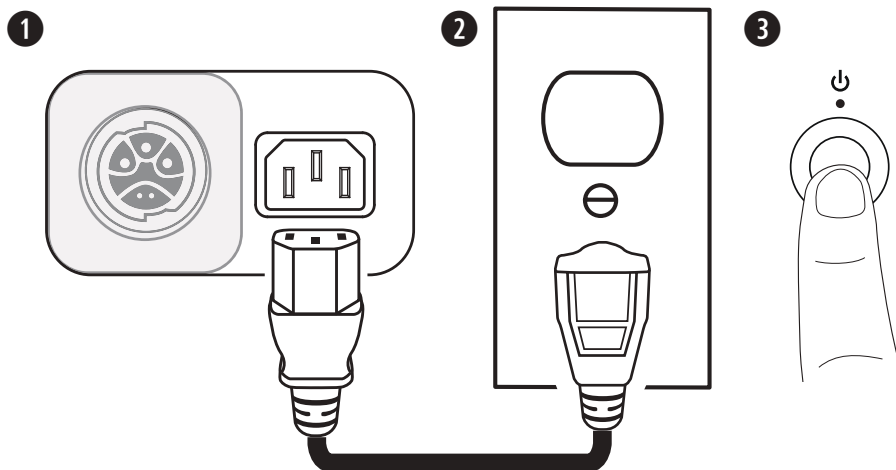

1. Sluit het netsnoer aan op de **voedingsingang**.
2. Steek het andere uiteinde van het netsnoer in een stopcontact.

**Opmerking:** Schakel de Sub pas in nadat de bronnen zijn aangesloten.

3. Druk op de **stand-byknop**. De led brandt wit wanneer de Sub is ingeschakeld.

## Aansluiten op een L1 Pro32 met een SubMatch-kabel

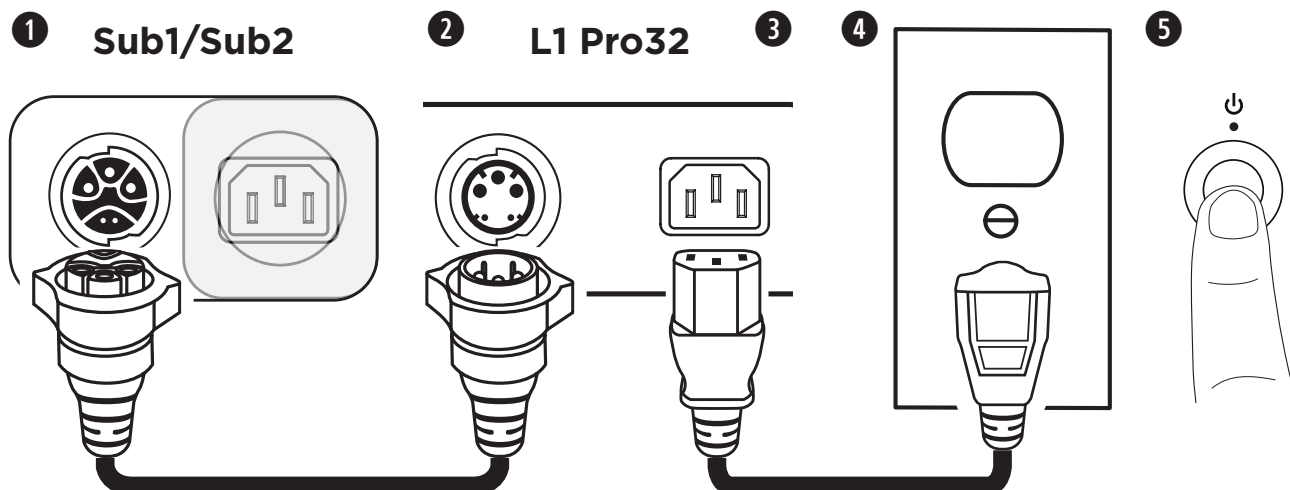

1. Steek de SubMatch-kabel in de **SubMatch-ingang** van een Sub1/Sub2.
2. Steek het andere uiteinde van de SubMatch-kabel in de **SubMatch-uitgang** van de L1 Pro32.
3. Sluit het netsnoer aan op de **voedingsingang** van de L1 Pro32.
4. Steek het andere uiteinde van het netsnoer in een stopcontact.

**Opmerking:** Schakel de L1 Pro of Sub pas in nadat de bronnen zijn aangesloten. Raadpleeg de gebruikershandleiding van de L1 Pro32 op **PRO.BOSE.COM** voor meer informatie over het aansluiten van bronnen op een L1 Pro32.

5. Druk op de **stand-byknop** op de L1 Pro32 en vervolgens op de **stand-byknop** op de Sub. De led brandt wit wanneer de L1 Pro en Sub zijn ingeschakeld.

**Opmerking:** Houd de **stand-byknop** 10 seconden ingedrukt om de fabrieksinstellingen van de Sub te herstellen.

Als er twee Subs via SubMatch-kabelverbinding zijn aangesloten, schakelt u eerst de Sub in die is aangesloten op de L1 Pro32 en vervolgens de tweede Sub.

### Automatisch uitschakelen/energiebesparende stand-bymodus

Na vier uur inactiviteit schakelt de Sub over naar de modus voor automatisch uitschakelen/energiebesparende stand-by om energie te besparen. Druk op de **stand-byknop** om de Sub uit de modus voor automatisch uitschakelen/energiebesparende stand-by te halen.

**Opmerking:** U kunt de modus voor automatisch uitschakelen/energiebesparende stand-by uitschakelen door de **Phase/Pattern**-knop en de knop **Line Output EQ** gedurende 10 seconden tegelijkertijd ingedrukt te houden. U schakelt de modus voor automatisch uitschakelen/energiebesparende stand-by weer in door deze stap te herhalen. Uitschakelen van de modus voor automatisch uitschakelen/energiebesparende stand-by resulteert in een hoger energieverbruik wanneer de Sub niet wordt gebruikt.

## In- en uitgangen

### Lijningang

Analoge ingang voor het aansluiten van een L1 Pro of andere lijnaudiobron. Compatibel met XLR-kabels, gebalanceerde TRS-kabels en ongebalanceerde TS-kabels. Gebruik zowel **Lijningang 1** (links) als **Lijningang 2** (rechts) voor stereotoepassingen.

### Lijnuitgang

Gebruik een XLR-kabel om de lijnuitgang aan te sluiten op een luidspreker. Gebruik zowel **Lijnuitgang 1** (links) als **Lijnuitgang 2** (rechts) voor stereotoepassingen.

## Instellingen

### Phase/Pattern

Pas de polariteit van de Sub aan. Gebruik de knop om te wisselen tussen positieve polariteit (+) en omgekeerde polariteit (-). De bijbehorende led brandt wit wanneer de functie is geselecteerd. Kies de polariteit die het best klinkt afhankelijk van de toepassing.

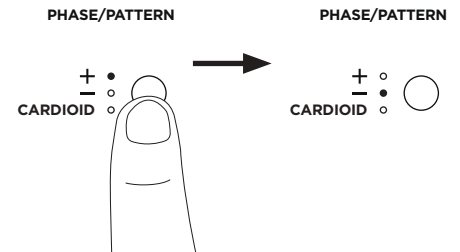

### Cardioïdemodus

De cardioïdemodus is voor gebruik met een stapel van twee identieke Sub-modules, waarbij de meeste geluidsenergie aan de voorzijde van de Sub-stapel wordt geconcentreerd en de geluidsenergie aan de achterzijde van de Sub-stapel wordt beperkt. Houd de knop gedurende vier seconden ingedrukt om **CARDIOID** te selecteren. De bijbehorende led brandt wit wanneer de functie is geselecteerd. Houd de knop nogmaals ingedrukt om terug te schakelen naar +. Gebruik de cardioïdemodus alleen met een gestapelde opstelling met twee identieke Sub-modules, waarbij de bovenste Sub op het dekkingsgebied wordt gericht en de onderste Sub op het niet-dekkingsgebied. Stel de **Phase/Pattern**-knop van de bovenste Sub in op + en de **Phase/Pattern**-knop van de onderste Sub in op **CARDIOID**. Zorg ervoor dat de **Level**-knop op beide Subs op dezelfde positie staat wanneer u het niveau van de gestapelde Subs in cardioïdemodus aanpast. Hieronder ziet u diagrammen voor de oriëntatie en dekkingspatronen van de Sub-stapel.

Cardioïde stapelconfiguratie	Dekkingspatronen (bovenaanzicht)	
	Cardioïdemodus uitgeschakeld	Cardioïdemodus ingeschakeld

## Level

Pas het niveau van de audio-uitgang van de Sub aan. Begin met de **Level**-knop op een lage stand en verhoog het niveau totdat het **Signal/Clip**-lampje groen brandt. De **Level**-knop heeft geen invloed op de **lijnuitgangen**. We raden aan de knop op 12 uur te zetten wanneer u een L1 Pro32 gebruikt. Als u twee Subs in combinatie met één L1 Pro gebruikt, raden we aan dat de **Level**-knop op beide Subs op dezelfde positie staat.

## Line Input EQ

U kunt de EQ van beide **lijningangen** wijzigen door op de **Line Input EQ**-knop te drukken totdat de bijbehorende led van de gewenste EQ wit brandt. Gebruik **L1** om een ingangs-EQ toe te passen die is geoptimaliseerd voor L1 Pro-producten of gebruik **LPF** om een low-pass filter op de ingangen toe te passen. Als er een Sub met een SubMatch-kabel op een L1 Pro32 is aangesloten, staat **Line Input EQ** vast ingesteld op **L1**.

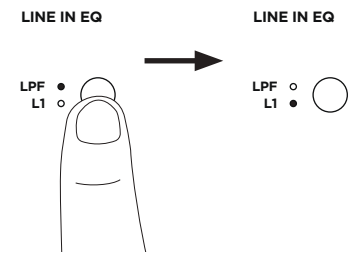

## Line Output EQ

U kunt de EQ van beide **lijnuitgangen** wijzigen door op de **Line Output EQ**-knop te drukken totdat de bijbehorende led van de gewenste EQ wit brandt. Gebruik **FULL** voor een volledige frequentie of **HPF** om een high-pass filter op de uitgangen toe te passen.

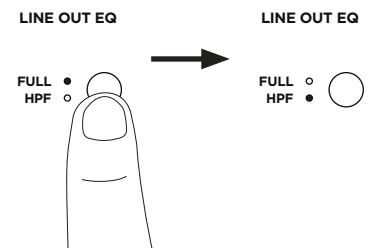

**Opmerking:** Als u de Sub met een S1 Pro gebruikt, houdt u de **Line Output EQ**-knop gedurende vier seconden ingedrukt om een EQ in te schakelen die speciaal is geoptimaliseerd voor gebruik met een S1 Pro. De **HPF**-led brandt dan groen. Houd de knop nogmaals gedurende vier seconden ingedrukt om de S1 Pro-EQ uit te schakelen.

## Oriëntatie Sub1/Sub2



**WAARSCHUWING:** Plaats het apparaat niet op een onstabiele ondergrond. De apparatuur kan instabiel worden, wat kan leiden tot gevaarlijke situaties met letsel als gevolg.

**LET OP:** Gebruik niet meer dan twee Subs op elkaar. Gebruik uitsluitend twee Subs van hetzelfde model op elkaar.



Pas voor horizontale configuraties het logo aan door dit te draaien.

Voor gestapelde configuraties heeft de Sub vier in elkaar grijpende pootjes om een andere Sub van hetzelfde model te bevestigen. Als u Subs naast elkaar wilt plaatsen, zorgt u ervoor dat de pootjes in elkaar grijpen voordat u de voeding en bronnen aansluit.

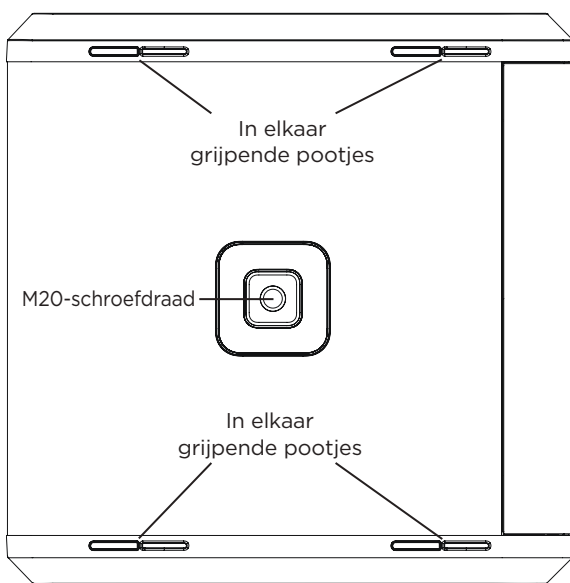



## Een statief gebruiken in combinatie met een S1 Pro



**WAARSCHUWING:** Het M20-schroefdraad van de Sub1 en Sub2 is ontworpen voor een statief van maximaal 1,3 meter met een Bose S1 Pro bevestigd op het statief. Gebruik de Sub1 of Sub2 niet met een statief van meer dan 1,3 meter hoog of een luidsprekergewicht van meer dan 7,1 kilogram. Een combinatie van statief/luidspreker die een van deze limieten overschrijdt of waarbij sprake is van een niet-stabiele bevestiging, kan leiden tot gevaarlijke situaties met mogelijk letsel tot gevolg.

De Sub1/Sub2 heeft een M20-schroefdraad voor een statief. Dit schroefdraad is geschikt voor de Bose Sub1/Sub2 Adjustable Speaker Pole, ontworpen voor gebruik met het Bose S1 Pro system (raadpleeg voor meer informatie de gebruikershandleiding van de Adjustable Speaker Pole op **PRO.BOSE.COM**).

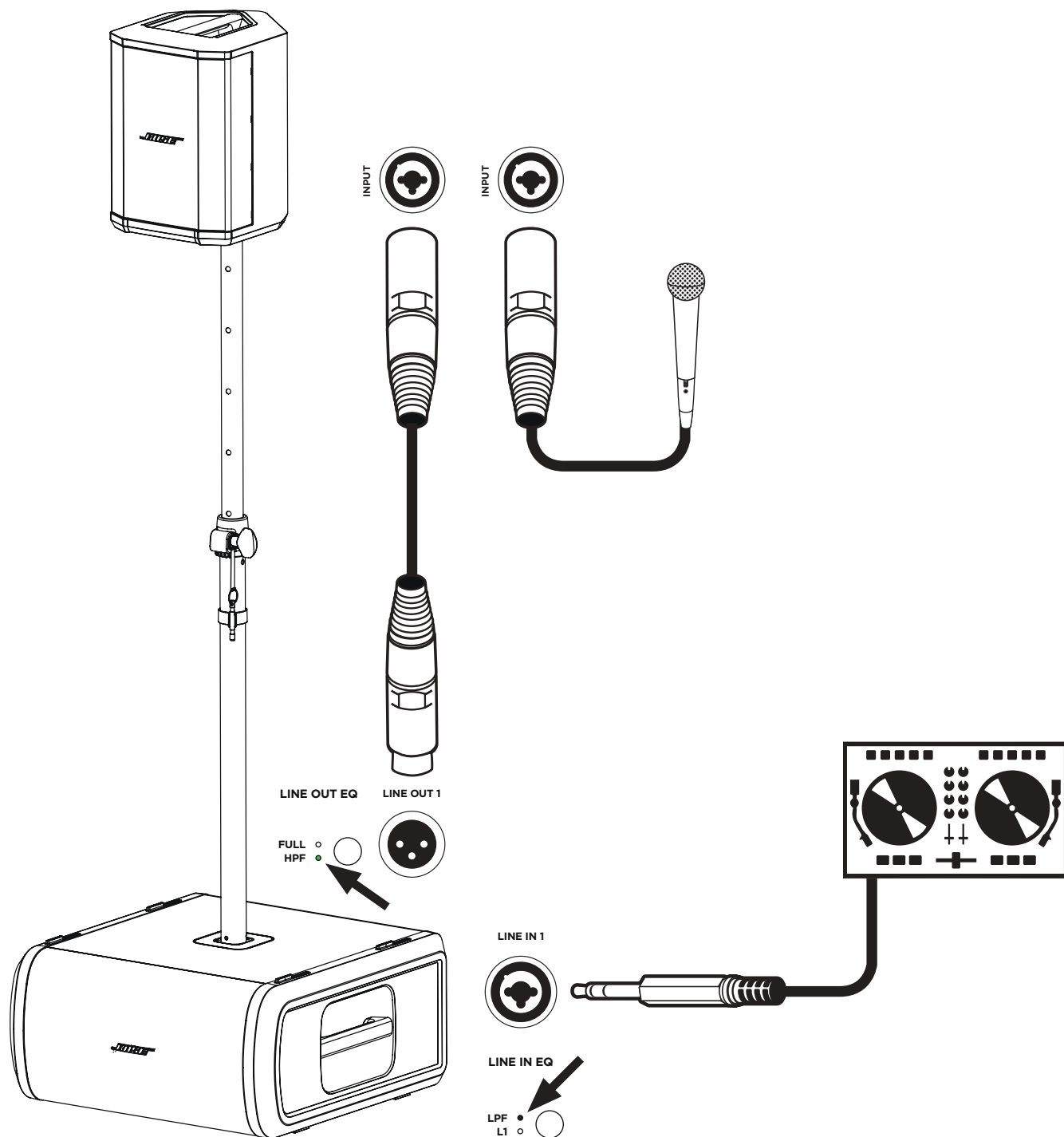

# Reiniging en onderhoud

## Uw Sub schoonmaken

Maak de productbehuizing uitsluitend schoon met een zachte, droge doek. Zo nodig kunt u de grille van de Sub voorzichtig stofzuigen.



**WAARSCHUWING:** Gebruik geen oplosmiddelen, chemicaliën of schoonmaakproducten die alcohol, ammoniak of schuurmiddelen bevatten.

**WAARSCHUWING:** Gebruik geen sprays in de buurt van het product en mors geen vloeistoffen in de openingen.

## Problemen oplossen

Probleem	Wat te doen
<b>Geen stroom</b>	<ul style="list-style-type: none"> <li>Controleer of het stopcontact werkt. Probeer een lamp of andere apparatuur op hetzelfde stopcontact of test het stopcontact met een stopcontacttester.</li> <li>Als de Sub wordt gevoed via een L1 Pro32 met een SubMatch-kabel, controleert u of de L1 Pro32 is ingeschakeld en niet in de modus voor automatisch uitschakelen/energiebesparende stand-by staat.</li> </ul>
<b>Geen geluid</b>	<ul style="list-style-type: none"> <li>Zorg dat de Sub aanstaat.</li> <li>Controleer of uw bron is aangesloten op de <b>lijningang</b>.</li> <li>Controleer of het volume van uw bron niet op minimum staat.</li> <li>Controleer of de <b>Level</b>-knop van de Sub niet op minimum staat.</li> <li>Controleer of de Sub niet in de modus voor automatisch uitschakelen/energiebesparende stand-by staat.</li> </ul>
<b>Stand-by-led knippert rood (thermische storing)</b>	<ul style="list-style-type: none"> <li>Schakel de Sub uit en wacht 30 minuten voordat u deze weer inschakelt.</li> <li>Verplaats de Sub naar een koelere locatie.</li> <li>Verplaats de sub naar een locatie met meer ventilatie.</li> </ul>
<b>Stand-by-led brandt rood (systeemstoring)</b>	<ul style="list-style-type: none"> <li>Neem contact op met de Bose-klantenservice. Ga naar <b>worldwide.Bose.com/contact</b>.</li> </ul>
<b>Wanneer niets is aangesloten op de Sub, hoort u een licht gezoem</b>	<ul style="list-style-type: none"> <li>Controleer met een stopcontacttester of de contacten (fase, nul en/of aarde) in orde zijn van het stopcontact waarop de Sub is aangesloten.</li> <li>Wanneer u een verlengsnoer gebruikt, probeert u de Sub rechtstreeks op het wandstopcontact aan te sluiten.</li> </ul>
<b>Geluid uit de audiobron klinkt vervormd</b>	<ul style="list-style-type: none"> <li>Zet het volume op de bron lager.</li> <li>Zet de <b>Level</b>-knop lager.</li> <li>Probeer een andere bron.</li> </ul>
<b>Sterke zoemtoon wanneer u meerdere units in serie schakelt</b>	<ul style="list-style-type: none"> <li>Zorg ervoor dat het niveau op de doorgeluste unit(s) niet te hoog is ingesteld.</li> </ul>

Lea y conserve todas las instrucciones de uso y seguridad.

Instrucciones importantes de seguridad

**CE** Por la presente, Bose Corporation declara que este producto cumple con los requisitos esenciales y con otras cláusulas relevantes de la Directiva 2014/53/EU y con todos los demás requisitos de directivas correspondientes de la UE. La declaración de conformidad completa se puede encontrar en [www.bose.com/compliance](http://www.bose.com/compliance).

1. Lea estas instrucciones.
2. Guarde estas instrucciones.
3. Preste atención a las advertencias.
4. Siga todas las instrucciones.
5. No use este aparato cerca del agua.
6. Límpiolo solamente con un paño seco.
7. No obstruya ninguna abertura de ventilación. Realice la instalación conforme a las instrucciones del fabricante.
8. No lo instale cerca de una fuente de calor, como radiadores, rejillas de calefacción, estufas u otros aparatos (incluidos los amplificadores) que produzcan calor.
9. No anule el propósito de seguridad del enchufe con conexión a tierra o polarizado. Un enchufe polarizado tiene dos clavijas, una más ancha que la otra. Un enchufe con conexión a tierra tiene dos clavijas planas y un tercer conector a tierra. La clavija plana más ancha o el tercer conector son para su seguridad. Si el enchufe suministrado no encaja en la toma de corriente, consulte con un electricista para cambiar la toma de corriente obsoleta.
10. Proteja el cable de alimentación para que nadie lo pise o lo perforo, especialmente en enchufes, receptáculos de tomas múltiples y en el punto donde sale del dispositivo.
11. Utilice solamente los accesorios especificados por el fabricante.
12.  Use solamente con el carro, el soporte de piso, el trípode, el soporte o la mesa especificados por el fabricante o vendidos con el dispositivo. Cuando se usa un carro, tenga precaución al moverlo con el dispositivo para evitar lesiones por tropiezos.
13. Desenchufe este aparato durante tormentas eléctricas o cuando no lo utilice durante períodos prolongados.
14. Derive todas las tareas de mantenimiento a personal calificado. Se requieren tareas de mantenimiento si el aparato se daña de alguna manera; por ejemplo, si se daña el enchufe o el cable de alimentación, si se derrama líquido o si caen objetos dentro del aparato, si se expone el aparato a la lluvia o la humedad, si no funciona normalmente o si se ha caído.

ADVERTENCIAS/PRECAUCIONES

 Este símbolo en el producto significa que existe tensión peligrosa y sin aislamiento dentro de la carcasa del producto que puede presentar un riesgo de descarga eléctrica.

 Este símbolo en el producto indica que en esta guía se incluyen instrucciones de mantenimiento y funcionamiento importantes.

 Contiene piezas pequeñas que pueden representar un riesgo de asfixia. No se recomienda para niños menores de 3 años.

 Este producto contiene material magnético. Consulte con su médico si esto podría llegar a afectar un dispositivo médico implantado.

 Use solo a una altitud inferior a 2000 metros.

 Este símbolo en el producto indica que existe un peligro de caídas cuando se utiliza la modalidad de montaje en poste.

 No altere, modifique ni quite la cubierta deslizando sobre la entrada de alimentación del Sub1/Sub2. Dentro de la carcasa del producto hay voltaje peligroso y no aislado que podría significar un riesgo de descarga eléctrica.

- Las inserciones roscadas M20 para montaje en poste del Sub1 y Sub2 se diseñaron a fin de soportar un poste de hasta 1.3 metros (51 pulgadas) con un sistema Bose S1 Pro instalado en este. No utilice el Sub1 o el Sub2 en un poste que exceda los 1.3 metros (51 pulgadas) de altura ni con un altavoz que pese más de 7.1 kilogramos (15.7 libras). Si se utiliza una combinación poste/altavoz que exceda cualquiera de estos límites o que produzca inestabilidad en el montaje, podría provocar una situación peligrosa que puede generar lesiones.
- NO realice alteraciones no autorizadas en este producto.
- NO lo use en vehículos o embarcaciones.
- NO coloque el producto en espacios reducidos, como una cavidad de pared o un gabinete cerrado, cuando esté en uso.
- Mantenga el producto lejos del fuego y de fuentes de calor. NO coloque encima ni cerca del producto fuentes de llamas expuestas, como velas encendidas.

- Para reducir el riesgo de incendio o descarga eléctrica, NO exponga el producto a la lluvia, líquidos o humedad.
- NO exponga el producto a goteos o salpicaduras, y no coloque encima ni cerca del producto objetos llenos de líquido; por ejemplo, floreros.
- NO use un convertidor de corriente con este producto.
- Proporcione una conexión a tierra o asegúrese de que la toma de corriente incorpore una conexión a tierra protegida antes de conectar el enchufe a la toma de corriente de la red eléctrica.
- Si se utiliza la clavija de conexión de red eléctrica o un acoplador del artefacto como el dispositivo de desconexión, el dispositivo de desconexión deberá permanecer listo para funcionar.

Información normativa

El producto, de acuerdo con la directiva europea de Diseño ecológico de productos relacionados con la energía 2009/125/EC, cumple con las siguientes normas o documentos: Regulación (EC) No. 1275/2008, modificada por la Regulación (EU) No. 801/2013.

Información de estado de corriente requerida	Modos de potencia	
	Modo de espera	Modo de espera de red
Consumo de energía en el modo de potencia especificado, a una entrada de 230 V/50 Hz.	≤ 0.5 W	No disponible*
Tiempo después del cual el equipo se cambia automáticamente de modo.	4 horas	No disponible*
El consumo de energía está en modo de espera de red si todos los puertos de la red con cable están conectados y todos los puertos de red inalámbricos están activados, a una entrada de 230 V/50 Hz.	No disponible*	
Procedimientos de desactivación/activación del puerto de red. La desactivación de todas las redes activará el modo de espera.	*Este producto no utiliza un modo de espera de red para una conexión Bluetooth® ni cuenta con la capacidad de configurarse en una red a través de Wi-Fi® o Ethernet.	

	Sub1	Sub2
<b>Dimensiones</b> (Al. × An. × Pr.)	53.0 × 25.0 × 53.0 cm (20.9" × 9.8" × 20.9")	69.0 × 30.5 × 55.0 cm (27.2" × 12.0" × 21.7")
<b>Peso neto</b>	16.1 kg (35.5 lb)	23.4 kg (51.7 lb)
<b>Potencia de entrada</b>	De 100 a 240 V CA, 3 A, 50/60 Hz	De 100 a 240 V CA, 4 A, 50/60 Hz
<b>Corriente de irrupción inicial en encendido</b>	14.9 A a 120 V; 29.3 A a 230 V	15.2 A a 120 V; 28.6 A a 230 V
<b>Corriente de irrupción después de interrupción de la red eléctrica de CA de 5 segundos</b>	5.8 A a 120 V; 32.0 A a 230 V	2.6 A a 120 V; 6.1 A a 230 V

Se requieren cables aislados para mantener el cumplimiento regulatorio.

La etiqueta del producto se encuentra en la parte inferior.

Modelo: 431389G1/431389G2. La CMIIT ID se encuentra en la parte inferior del producto.

CAN ICES-3 (B)/NMB-3(B)

Información acerca de productos que generan ruido eléctrico (aviso de cumplimiento de la FCC para EE.UU.)

NOTA: Este equipo ha sido sometido a pruebas y se ha comprobado que cumple con los límites de un dispositivo digital Clase B en virtud de lo estipulado en la Parte 15 de las reglas de la FCC. Estos límites están diseñados para ofrecer una protección razonable contra la interferencia perjudicial en una instalación residencial. Este equipo genera, usa y puede irradiar energía de radiofrecuencia y, si no se instala y se usa conforme a lo indicado en las instrucciones, podría causar una interferencia perjudicial a las comunicaciones de radio. Sin embargo, no hay garantía de que no se produzcan interferencias en una instalación particular. Si este equipo causa interferencias perjudiciales a la recepción de radio o televisión, que se puede determinar apagando y prendiendo el equipo, se aconseja al usuario intentar corregir la interferencia tomando una o más de las siguientes medidas:

- Reorientar o reubicar la antena receptora.
- Aumentar la separación entre el equipo y el receptor.
- Conectar el equipo a un enchufe en un circuito diferente al que está conectado el receptor.
- Consulte al distribuidor o a un técnico experimentado en radio o televisión para obtener ayuda.

Los cambios o las modificaciones no aprobados expresamente por Bose Corporation podrían invalidar la autoridad del usuario para operar el equipo.

Este dispositivo cumple con la parte 15 de las reglas de la FCC y con las normas RSS sin licencia de ISED Canadá. El funcionamiento está sujeto a las siguientes 2 condiciones: (1) este dispositivo no debe provocar interferencias dañinas y (2) este dispositivo debe aceptar cualquier interferencia recibida, incluida la interferencia que puede causar un funcionamiento no deseado.



Este símbolo indica que el producto no debe desecharse como residuo doméstico y que debe entregarse a un centro de recolección apropiado para reciclaje. Una eliminación y un reciclado adecuados ayudan a proteger los recursos naturales, la salud humana y el medioambiente. Para obtener más información acerca de la eliminación y el reciclado de este producto, comuníquese con su municipalidad local, un centro de servicios de desecho o la tienda donde compró este producto.

**Tabla de sustancias peligrosas restringidas en China**

Nombres y contenido de elementos o sustancias tóxicas o peligrosas						
Elementos o sustancias tóxicas o peligrosas						
Nombre de la pieza	Plomo (Pb)	Mercurio (Hg)	Cadmio (Cd)	Cromo hexavalente (CR(VI))	Bifenilo polibromado (PBB)	Difenil éter polibromado (PBDE)
PCB	X	0	0	0	0	0
Piezas metálicas	X	0	0	0	0	0
Piezas plásticas	0	0	0	0	0	0
Altavoces	X	0	0	0	0	0
Cables	X	0	0	0	0	0

Esta tabla se preparó conforme a las cláusulas de SJ/T 11364.  
 O: indica que dicha sustancia peligrosa contenida en todos los materiales homogéneos de esta pieza se encuentra por debajo del requisito límite de GB/T 26572.  
 X: indica que esta sustancia tóxica o peligrosa que está presente en al menos uno de los materiales homogéneos utilizados para esta parte se encuentra por encima del requisito de límite de GB/T 26572.

**Tabla de sustancias peligrosas restringidas en Taiwán**

**Nombre del equipo:** Sub1/Sub2 **Designación de tipo:** 431389G1/431389G2

Sustancias restringidas y símbolos químicos						
Unidad	Plomo (Pb)	Mercurio (Hg)	Cadmio (Cd)	Cromo hexavalente (Cr+6)	Bifenilos polibromados (PBB)	Éteres difenil polibromados (PBDE)
PCB	-	o	o	o	o	o
Piezas metálicas	-	o	o	o	o	o
Piezas plásticas	o	o	o	o	o	o
Altavoces	-	o	o	o	o	o
Cables	-	o	o	o	o	o

**Nota 1:** "o" indica que el contenido porcentual de la sustancia restringida no excede el porcentaje de valor de referencia de presencia.  
**Nota 2:** El "-" indica que la sustancia restringida corresponde a la exención.



**Fecha de fabricación:** El octavo dígito del número de serie indica el año de fabricación; "0" es 2010 o 2020.

**Importador para China:** Bose Electronics (Shanghai) Company Limited, Part C, Plant 9, No. 353 North Ruying Road, China (Shanghai) Pilot Free Trade Zone

**Importador de la UE:** Bose Products B.V., Gorslaan 60, 1441 RG Purmerend, Países Bajos

**Importador para México:** Bose de México, S. de R.L. de C.V. , Paseo de las Palmas 405-204, Lomas de Chapultepec, 11000 México, D.F. Para obtener información del servicio o del importador, llame al +5255 (5202) 3545.

**Importador en Taiwán:** Bose Taiwan Branch, 9F-A1, Nº 10, Section 3, Minsheng East Road, Taipei City 104, Taiwán. Número telefónico: +886-2-2514 7676

**Oficinas centrales de Bose Corporation:** 1-877-230-5639

Wi-Fi es una marca comercial registrada de Wi-Fi Alliance®.

Bose, L1 y SubMatch son marcas comerciales de Bose Corporation.

Todas las demás marcas comerciales son propiedad de sus respectivos dueños.

La Política de privacidad de Bose está disponible en el sitio web de Bose.

©2020 Bose Corporation. Ninguna parte de este trabajo podrá reproducirse, modificarse, distribuirse ni usarse sin un permiso previo por escrito.

**Complete y conserve esto en sus archivos.**

Los números de serie y de modelo se encuentran en la etiqueta del producto en la parte inferior de este.

Número de serie: \_\_\_\_\_

Número de modelo: \_\_\_\_\_

**Información de la garantía**

Este producto está cubierto con una garantía limitada.  
 Para obtener información sobre la garantía, visite [global.bose.com/warranty](http://global.bose.com/warranty).

<b>Descripción general</b>	<b>5</b>
Contenido de la caja .....	5
Accesorios opcionales.....	5
<b>Configuración</b>	<b>6</b>
Conexiones y controles.....	6
Conexión a la alimentación .....	7
Conexión directa a una toma de corriente.....	7
Conexión a un L1 Pro32 con un cable SubMatch.....	8
Modo de espera de apagado automático/baja potencia.....	8
Entradas y salidas.....	9
Entrada de línea.....	9
Salida de línea .....	9
Configuración.....	9
Fase/patrón.....	9
Nivel.....	10
Ecuilizador de entrada de línea .....	10
Ecuilizador de salida de línea .....	10
Orientación del Sub1/Sub2.....	10
Uso de la inserción para montaje en poste con un S1 Pro .....	11
<b>Cuidado y mantenimiento</b>	<b>12</b>
Limpieza del subwoofer.....	12
Solución de problemas .....	12

## Descripción general

### Contenido de la caja

Sub1

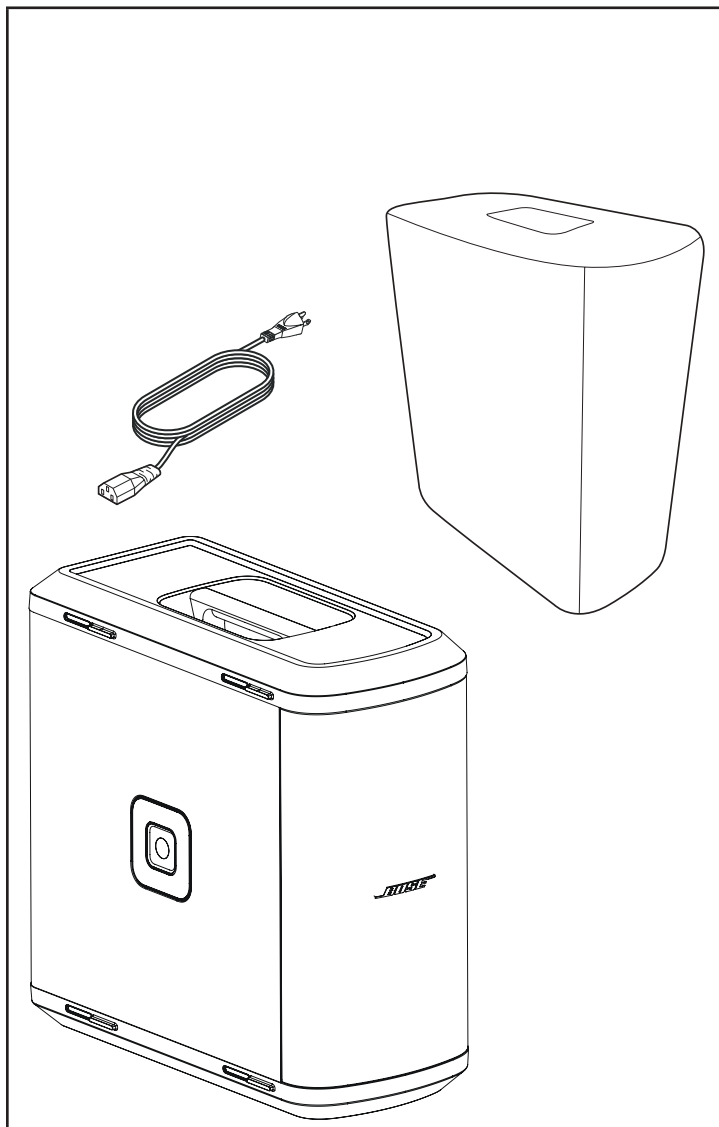

Sub2

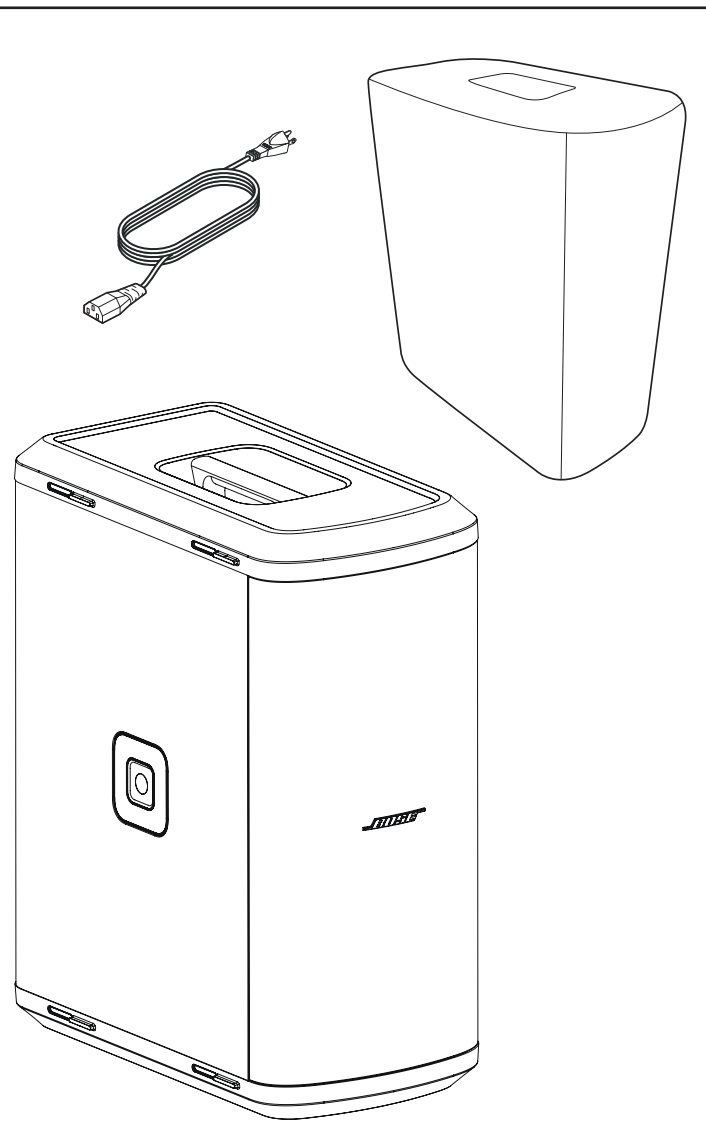

### Accesorios opcionales

- Bolso con ruedas para Sub1/Sub2
- Poste del altavoz ajustable Sub1/Sub2
- Cable SubMatch

Para obtener información adicional sobre los accesorios del Sub1/Sub2, visite [PRO.BOSE.COM/ES\\_MX/INDEX.HTML](http://PRO.BOSE.COM/ES_MX/INDEX.HTML).

# Configuración

## Conexiones y controles

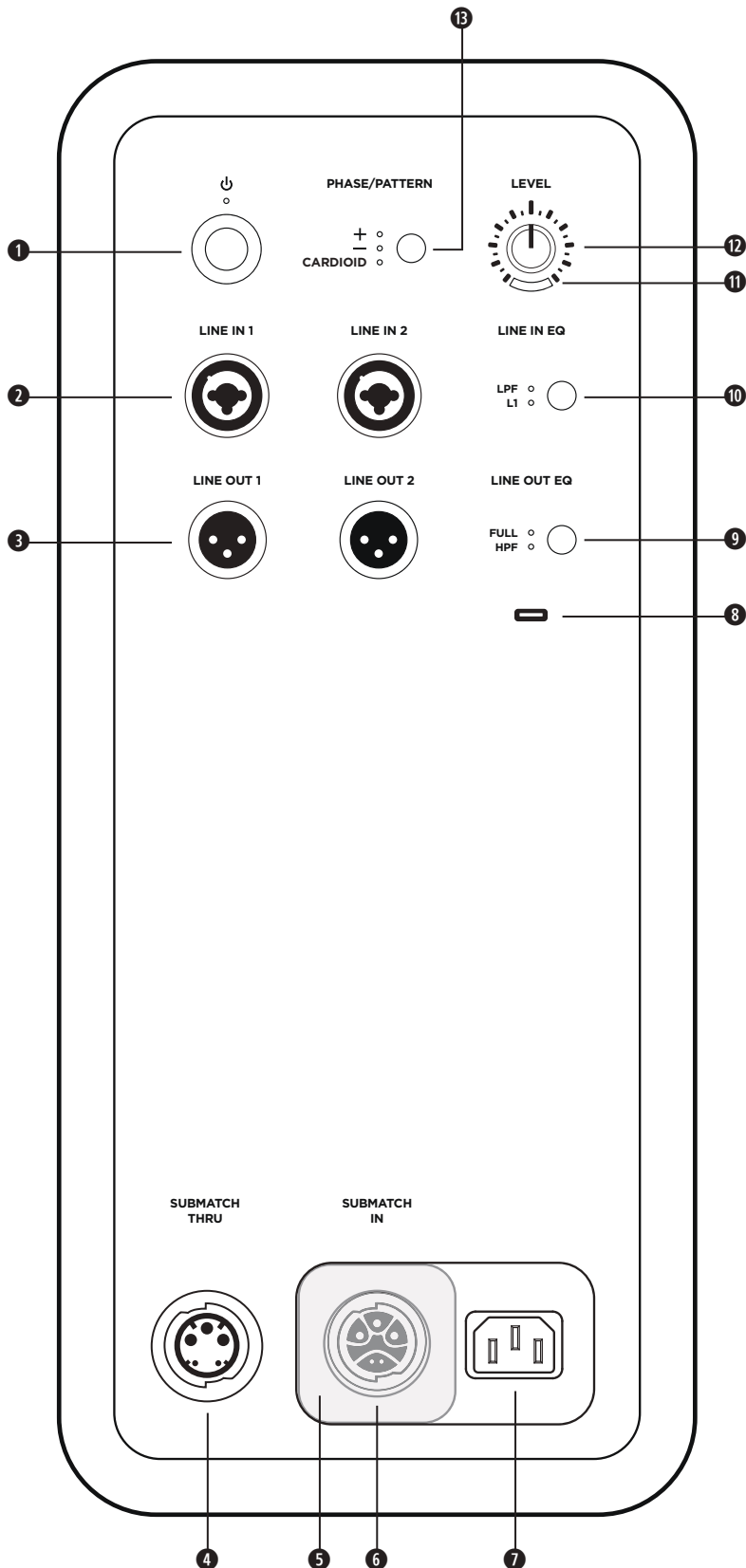

- 1 **Botón de espera:** Presione el botón para encender el subwoofer. El LED se ilumina en blanco cuando el subwoofer está encendido.
- 2 **Entradas de línea:** Entrada analógica para conectar un L1 Pro u otra fuente de audio de nivel de línea. Compatible con cables XLR, TRS balanceados y TS no balanceados.
- 3 **Salidas de línea:** Utilice un cable XLR para conectar la salida de nivel de línea a un altavoz.
- 4 **Rendimiento del SubMatch:** Conecte un módulo de graves Sub adicional con un cable SubMatch. Con un único L1 Pro32 mediante conexión SubMatch, se puede alimentar hasta dos módulos de graves activos Sub1 o Sub2.
- 5 **Cubierta de la entrada de alimentación:** Evita el uso simultáneo de la **entrada de SubMatch** y la **entrada de alimentación**. Deslice la cubierta a fin de revelar la entrada de alimentación necesaria para la configuración.
- 6 **Entrada de SubMatch:** Conecte el subwoofer a un L1 Pro32 con un cable SubMatch.
- 7 **Entrada de alimentación:** conexión del cable de alimentación IEC.
- 8 **Puerto USB:** Conector USB de tipo C para el servicio técnico de Bose y las actualizaciones de firmware.  
*Nota: Este puerto no es compatible con los cables Thunderbolt 3.*
- 9 **Ecualizador de salida de línea:** Seleccione entre ancho de banda **COMPLETO** o un filtro paso-alto (HPF) multipropósito cuando utilice **salidas de línea**. Presione el botón para cambiar la configuración del ecualizador. El LED correspondiente se ilumina en blanco cuando está seleccionado.
- 10 **Ecualizador de entrada de línea:** Seleccione entre un ecualizador optimizado para un L1 Pro o un filtro paso-bajo (LPF) multipropósito cuando utilice **entradas de línea**. Presione el botón para cambiar la configuración del ecualizador. El LED correspondiente se ilumina en blanco cuando está seleccionado.
- 11 **Indicador de señal/saturación:** El LED se ilumina en verde cuando hay señal y se ilumina en rojo cuando la señal indica saturación o el subwoofer se está limitando. Reduzca el nivel o el volumen de la señal para evitar la saturación o limitación de la señal.
- 12 **Control del nivel:** Ajuste el nivel de salida de audio. El **control de nivel** no afecta las **salidas de línea**. Se recomienda la posición de las 12 en punto cuando se usa con un L1 Pro32.
- 13 **Botón de fase/patrón:** Ajuste la polaridad del subwoofer. Presione el botón para cambiar la polaridad. El LED correspondiente se ilumina en blanco cuando está seleccionado. También permite el acceso al modo Cardioide cuando se usan dos subwoofers idénticos.

## Conexión a la alimentación

Hay dos maneras de conectar un subwoofer a la alimentación: conectar a una toma de corriente o conectar a un L1 Pro32 con un cable SubMatch. La **cubierta de la entrada de alimentación** evita la conexión simultánea de ambas entradas de alimentación. Solo se debe utilizar una de las dos conexiones de alimentación a la vez.

Si se conecta directamente a una toma de corriente, deslice la **cubierta de la entrada de alimentación** hacia la izquierda, de modo que se oculte la entrada del SubMatch. Si se conecta a un L1 Pro32 con un cable SubMatch, deslice la **cubierta de la entrada de alimentación** hacia la derecha, de modo que se oculte la **entrada de alimentación**.



**ADVERTENCIA:** No altere, modifique ni quite la cubierta deslizante sobre la entrada de alimentación del Sub1/Sub2. Dentro de la carcasa del producto hay voltaje peligroso y no aislado que podría significar un riesgo de descarga eléctrica.

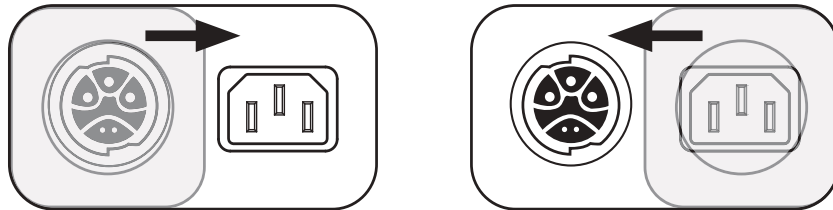

## Conexión directa a una toma de corriente

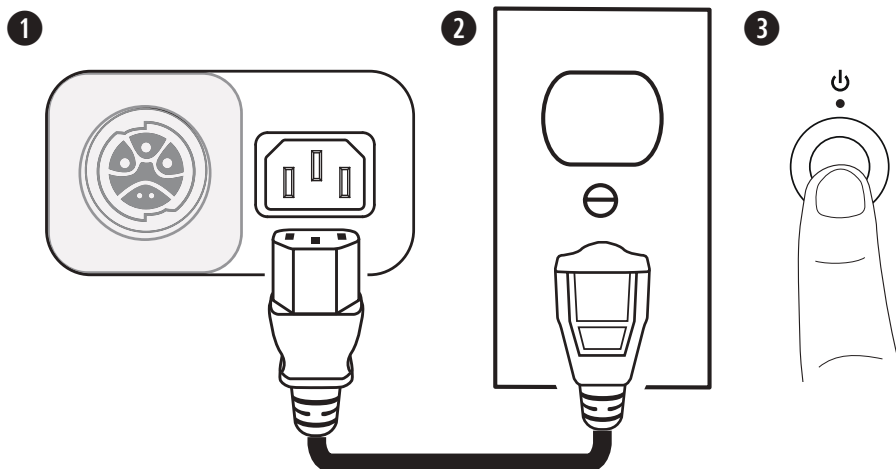

1. Conecte el cable de alimentación a la **entrada de alimentación**.
2. Enchufe el otro extremo del cable de alimentación en una toma de alimentación eléctrica activa.

**Nota:** No encienda el subwoofer hasta después de haber conectado las fuentes.

3. Presione el **botón de espera**. El LED se ilumina en blanco cuando el subwoofer está encendido.



## Conexión a un L1 Pro32 con un cable SubMatch

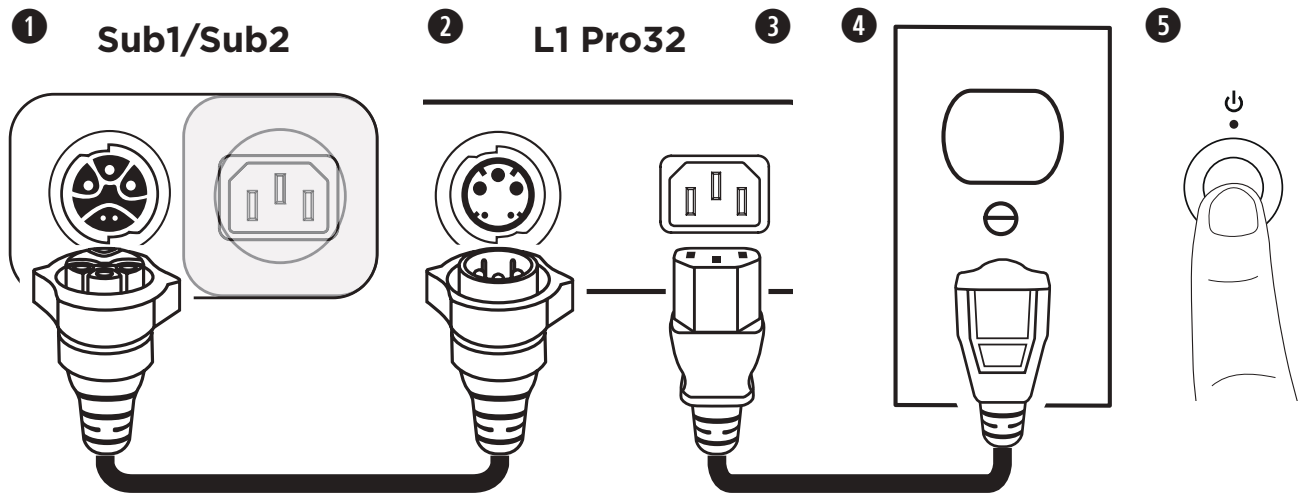

1. Conecte el cable SubMatch en la **entrada SubMatch** de un Sub1/Sub2.
2. Conecte el otro extremo del cable SubMatch en la **salida SubMatch** del L1 Pro32.
3. Conecte el cable de alimentación a la **entrada de alimentación** del L1 Pro32.
4. Enchufe el otro extremo del cable de alimentación en una toma de alimentación eléctrica activa.

**Nota:** No encienda el L1 Pro o el subwoofer hasta después de haber conectado las fuentes. Consulte la guía del propietario del L1 Pro32 en [PRO.BOSE.COM/ES\\_MX/INDEX.HTML](http://PRO.BOSE.COM/ES_MX/INDEX.HTML) para obtener más información sobre cómo conectar fuentes a un L1 Pro32.

5. Presione el **botón de espera** en el L1 Pro32 y, a continuación, presione el **botón de espera** en el subwoofer. El LED se ilumina en blanco cuando el L1 Pro y el subwoofer están encendidos.

**Nota:** Mantenga presionado el **botón de espera** durante 10 segundos para restablecer el subwoofer a los ajustes de fábrica.

Cuando utilice 2 subwoofers conectados con un cable SubMatch, primero, encienda el subwoofer que esté conectado directamente al L1 Pro32 y, luego, encienda el segundo subwoofer.

### Modo de espera de apagado automático/baja potencia

Después de 4 horas sin uso, el subwoofer entra en el modo de espera de apagado automático/baja potencia para ahorrar energía. Para activar el subwoofer desde el modo de espera de apagado automático/baja potencia, presione el **botón de espera**.

**Nota:** Para desactivar el modo de espera de apagado automático/baja potencia, mantenga presionados simultáneamente los **botones de fase/patrón** y de **ecualización de salida de línea** durante 10 segundos. Para activar el modo de espera de apagado automático/baja potencia, repita este paso. Desactivar el modo de espera de apagado automático/baja potencia dará como resultado un mayor uso de energía cuando el subwoofer no esté en uso.

## Entradas y salidas

### Entrada de línea

Entrada analógica para conectar un L1 Pro u otra fuente de audio de nivel de línea. Compatible con cables XLR, TRS balanceados y TS no balanceados. Utilice la **entrada de línea 1** (izquierda) y la **entrada de línea 2** (derecha) juntas para aplicaciones estéreo.

### Salida de línea

Utilice un cable XLR para conectar la salida de nivel de línea a un altavoz. Utilice la **salida de línea 1** (izquierda) y la **salida de línea 2** (derecha) juntas para aplicaciones estéreo.

## Configuración

### Fase/patrón

Ajuste la polaridad del subwoofer. Presione el botón para cambiar entre la polaridad positiva (+) y la invertida (-). El LED correspondiente se ilumina en blanco cuando está seleccionado. Elija la polaridad que mejor se adapte a su aplicación.

### Modo cardioide

El modo Cardioide se utiliza con una pila de dos módulos de subwoofer idénticos, lo que permite que la mayor parte de la energía del sonido se concentre delante de la pila de subwoofers y, al mismo tiempo, reduce la energía de sonido que se genera detrás de la pila de subwoofers. Mantenga presionado el botón durante 4 segundos para seleccionar **CARDIOIDE**. El LED se ilumina en blanco cuando está seleccionado. Manténgalo presionado nuevamente para volver a +. El modo Cardioide solo se debe utilizar en una configuración de pila de 2 módulos de subwoofer idénticos, con el subwoofer superior orientado hacia el área de la cobertura y el subwoofer inferior orientado hacia el área sin cobertura. Configure el valor **Fase/Patrón** del subwoofer superior como + y el valor **Fase/Patrón** del subwoofer inferior como **CARDIOIDE**. Cuando ajuste el nivel de los subwoofers apilados en modo Cardioide, asegúrese de que el **control de nivel** esté en la misma posición en ambos subwoofers. Consulte los diagramas que aparecen a continuación para conocer la orientación de los subwoofers y los patrones de cobertura.

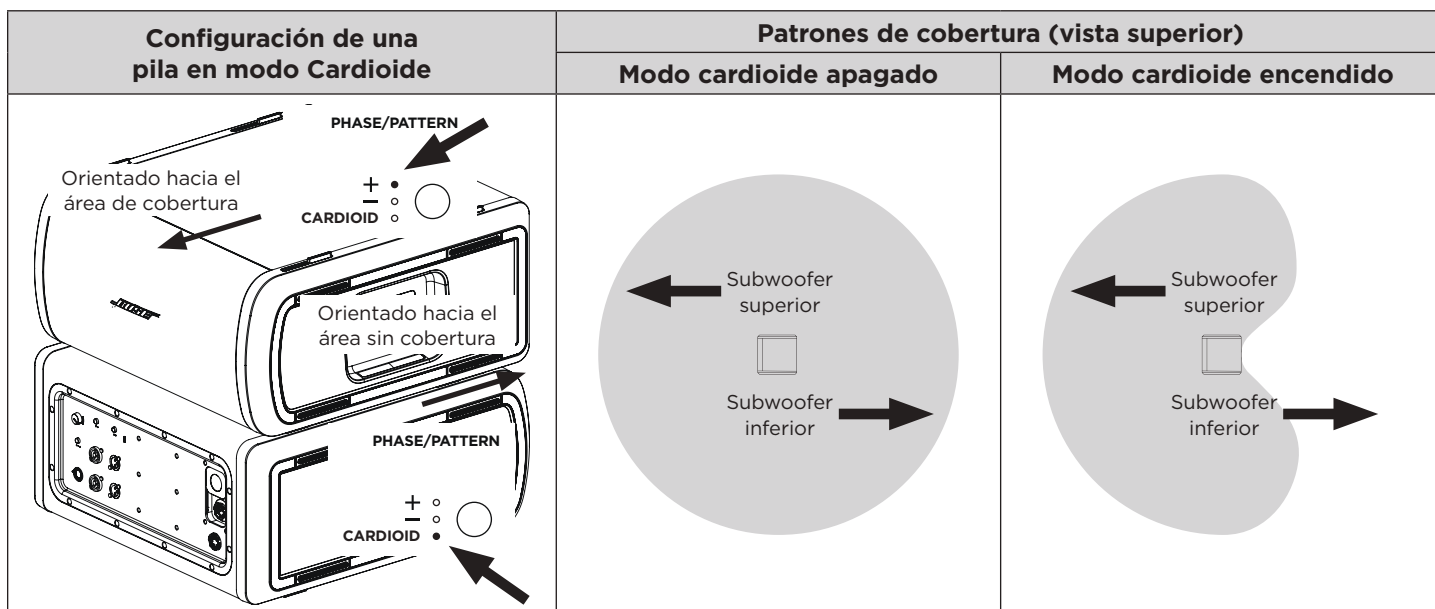
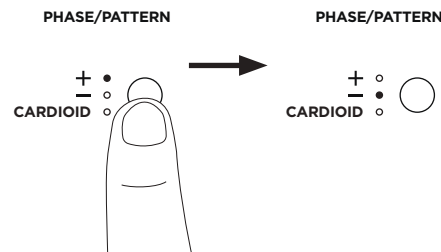

## Nivel

Ajuste el nivel de salida de audio desde el subwoofer. Comience con el **control de nivel** configurado en un valor bajo y aumente el nivel hasta que el **indicador de señal/saturación** se ilumine en color verde. El **control de nivel** no afecta las **salidas de línea**. Se recomienda la posición de las 12 en punto cuando se usa con un L1 Pro32. Si se usan dos subwoofers con un solo L1 Pro, se recomienda que el **control de nivel** esté en la misma posición en ambos subwoofers.

## Ecualizador de entrada de línea

Para cambiar el ecualizador de ambas **entradas de línea**, presione el botón del ecualizador de **entrada de línea** hasta que el LED correspondiente del ecualizador deseado se ilumine en color blanco. Utilice **L1** a fin de aplicar un ecualizador de entrada optimizado para los productos L1 Pro; utilice **LPF** a fin de aplicar un filtro paso-bajo a las entradas. Cuando se conecta un subwoofer a un L1 Pro32 con un cable SubMatch, el **ecualizador de entrada de línea** se fija en **L1**.

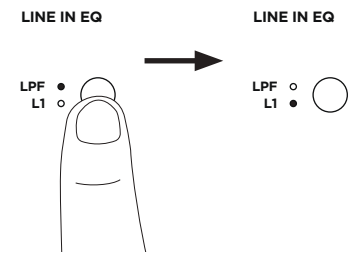

## Ecualizador de salida de línea

Para cambiar el ecualizador de ambas **salidas de línea**, presione el botón del ecualizador de **salida de línea** hasta que el LED correspondiente del ecualizador deseado se ilumine en color blanco. Utilice **FULL (completo)** para la frecuencia total o **HPF** a fin de aplicar un filtro paso-alto a las salidas.

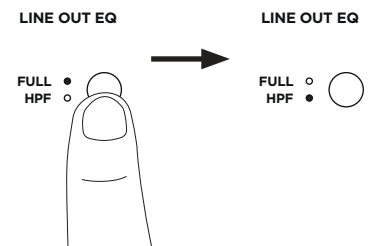

**Nota:** Si utiliza el subwoofer con un S1 Pro, mantenga presionado el botón del **ecualizador de salida de línea** durante 4 segundos para activar un ecualizador especialmente optimizado para su uso con un S1 Pro. El LED de **HPF** se iluminará en verde. Para desactivar el ecualizador del S1 Pro, mantenga presionado durante 4 segundos.

## Orientación del Sub1/Sub2



**ADVERTENCIA:** Nunca coloque el equipo en una superficie inestable. El equipo podría volverse inestable, lo que puede ocasionar situaciones de peligro que podrían causar lesiones.

**PRECAUCIÓN:** No apile más de dos subwoofers juntos. Solo apile 2 subwoofers del mismo modelo.

Para las configuraciones horizontales, ajuste el logotipo mediante rotación.

Para las configuraciones apiladas, el subwoofer incluye 4 patas entrelazadas que se conectan a otro subwoofer. Cuando junte subwoofers en forma horizontal, siempre asegúrese de que las patas se traben antes de conectar las fuentes de alimentación.

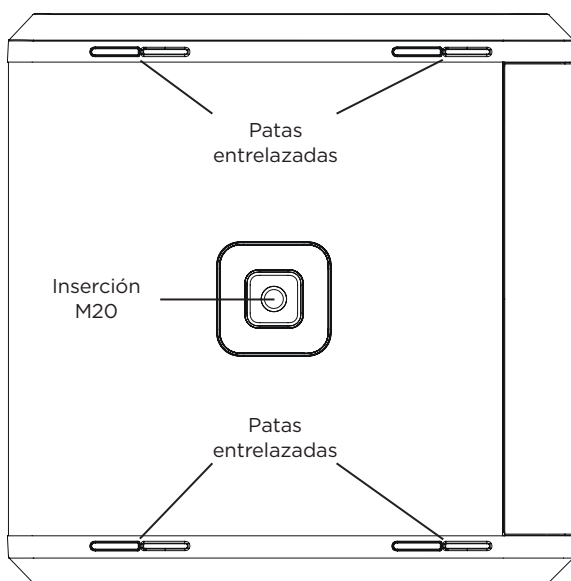

### Uso de la inserción para montaje en poste con un S1 Pro



**ADVERTENCIA:** Las inserciones roscadas M20 para montaje en poste del Sub1 y Sub2 se diseñaron a fin de soportar un poste de hasta 1.3 metros (51 pulgadas) con un sistema Bose S1 Pro instalado en este. No utilice el Sub1 o el Sub2 en un poste que exceda los 1.3 metros (51 pulgadas) de altura ni con un altavoz que pese más de 7.1 kilogramos (15.7 libras). Si se utiliza una combinación poste/altavoz que exceda cualquiera de estos límites o que produzca inestabilidad en el montaje, podría provocar una situación peligrosa que puede generar lesiones.

El Sub1/Sub2 incluye una inserción roscada M20 para montaje en poste. La inserción es compatible con el accesorio de poste del altavoz ajustable Bose Sub1/Sub2, diseñado para su uso con el sistema Bose S1 Pro (para obtener más información, consulte la guía del propietario del poste del altavoz ajustable en **PRO.BOSE.COM**).

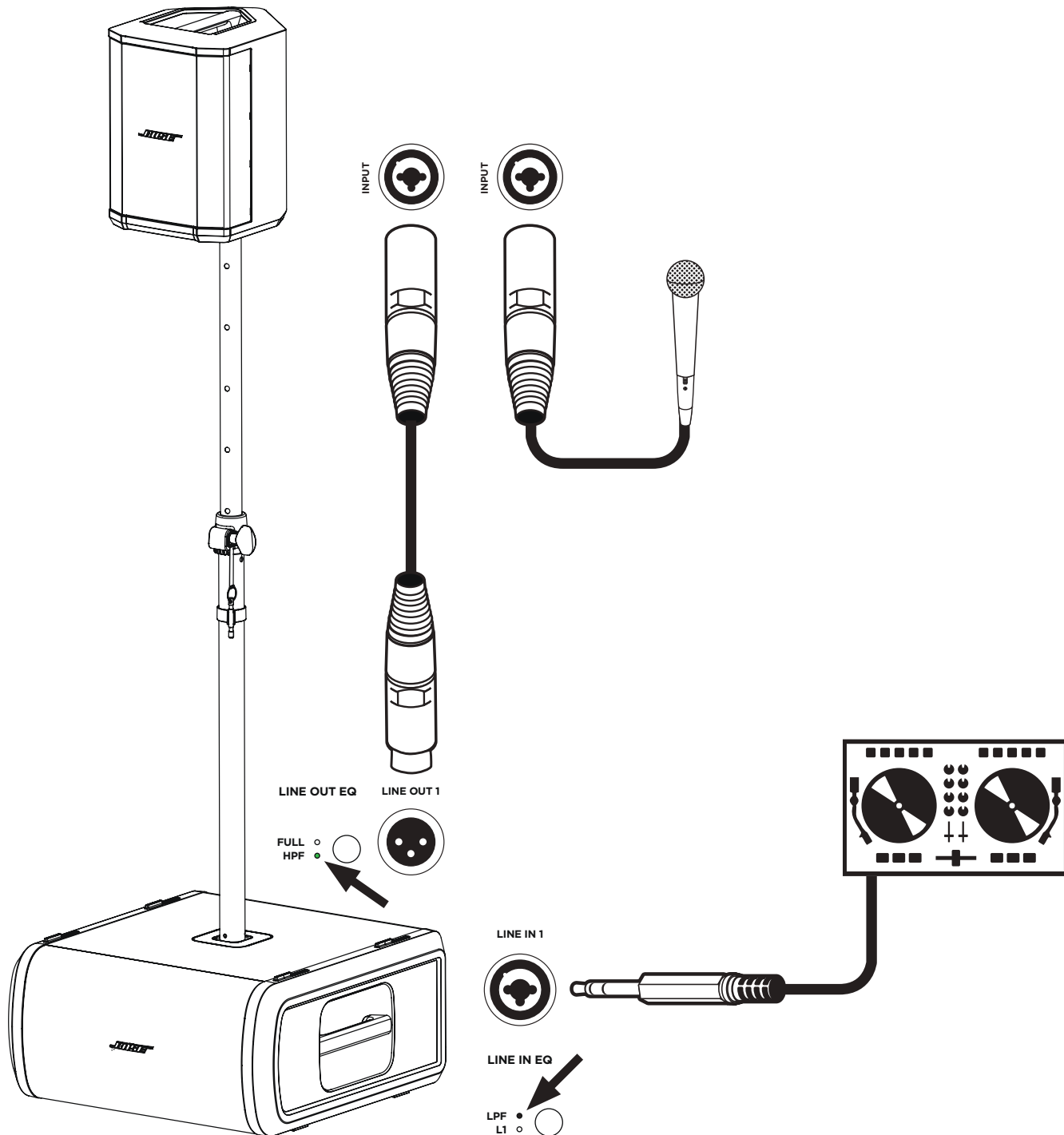

## Cuidado y mantenimiento

### Limpieza del subwoofer

Limpie la carcasa del producto utilizando únicamente un paño suave y seco. Si es necesario, aspire con cuidado la rejilla del subwoofer.



**PRECAUCIÓN:** No utilice solventes, productos químicos ni soluciones de limpieza que contengan alcohol, amoníaco o abrasivos.

**PRECAUCIÓN:** No utilice aerosoles cerca del producto ni permita que se viertan líquidos en las aberturas.

### Solución de problemas

Problema	Qué hacer
<b>No hay alimentación</b>	<ul style="list-style-type: none"> <li>Asegúrese de que la toma de CA reciba alimentación. Pruebe conectar y utilizar una lámpara u otro dispositivo en la misma toma de CA, o bien examine la toma con un tester para comprobar la salida de CA.</li> <li>Si se alimenta de un L1 Pro32 con un cable SubMatch, asegúrese de que el L1 Pro32 esté encendido y no se encuentre en el modo de espera de apagado automático/baja potencia.</li> </ul>
<b>No hay sonido</b>	<ul style="list-style-type: none"> <li>Asegúrese de que el subwoofer esté encendido.</li> <li>Asegúrese de que la fuente esté conectada a la <b>entrada de línea</b>.</li> <li>Asegúrese de que el volumen de la fuente esté alto.</li> <li>Asegúrese de que el <b>control de nivel</b> del subwoofer esté encendido.</li> <li>Asegúrese de que el subwoofer no esté en modo de espera de apagado automático/baja potencia.</li> </ul>
<b>El LED de modo de espera se ilumina intermitentemente en rojo (falla térmica)</b>	<ul style="list-style-type: none"> <li>Apague el subwoofer y espere 30 minutos antes de volver a encenderlo.</li> <li>Mueva el subwoofer a una ubicación más fría.</li> <li>Mueva el subwoofer a una ubicación que tenga más ventilación.</li> </ul>
<b>El LED de modo de espera se ilumina en rojo fijo (falla del sistema)</b>	<ul style="list-style-type: none"> <li>Comuníquese con el servicio al cliente de Bose. Visite <b>worldwide.Bose.com/contact</b>.</li> </ul>
<b>Cuando no hay nada conectado al subwoofer, se escucha un leve zumbido</b>	<ul style="list-style-type: none"> <li>Use un aparato para comprobar la salida de CA de la toma a la que está conectado el subwoofer y revise si hay contactos invertidos o abiertos (vivo, neutro o a tierra).</li> <li>Si está utilizando un cable alargador, enchufe el subwoofer directamente a la toma.</li> </ul>
<b>El sonido de la fuente de audio se escucha distorsionado</b>	<ul style="list-style-type: none"> <li>Baje el volumen en la fuente.</li> <li>Baje el <b>control de nivel</b>.</li> <li>Pruebe con otra fuente.</li> </ul>
<b>Hay un exceso de zumbido cuando se conectan en cadena varias unidades</b>	<ul style="list-style-type: none"> <li>Asegúrese de que el nivel de las unidades de conexión en cadena no esté demasiado alto.</li> </ul>

## Merci de lire et de conserver le manuel d'instruction et de respecter les consignes de sécurité.

### Consignes de sécurité importantes

**CE** Bose Corporation déclare que ce produit est conforme aux critères essentiels et autres dispositions de la directive 2014/53/UE et des autres directives européennes applicables. La déclaration de conformité complète est disponible à l'adresse suivante : [www.bose.com/compliance](http://www.bose.com/compliance).

1. Veuillez lire ces consignes.
2. Veuillez conserver ces consignes.
3. Respectez tous les avertissements.
4. Suivez toutes les consignes.
5. N'utilisez pas cet appareil à proximité d'eau ou de toute autre source d'humidité.
6. Utilisez uniquement un chiffon sec pour le nettoyage.
7. Ne bloquez jamais les orifices d'aération. Suivez les instructions du fabricant pour l'installation.
8. N'installez pas cet appareil à proximité d'une quelconque source de chaleur, telle qu'un radiateur, une arrivée d'air chaud, un four ou tout autre appareil (notamment les amplificateurs) produisant de la chaleur.
9. Veillez à profiter de la sécurité offerte par les installations de type terre ou polarisées. Les fiches polarisées sont équipées de deux bornes de largeurs différentes. Les prises de type terre sont équipées de deux fiches mâles et d'un orifice pour la mise à la terre. Cet orifice (fiche femelle) est destiné à assurer votre sécurité. Si la fiche fournie ne s'adapte pas à votre prise de courant, consultez un électricien pour qu'il remplace cette prise obsolète.
10. Protégez le cordon d'alimentation contre les risques de piétinement ou de pincement, notamment au niveau des fiches, des prises de courant et des branchements à l'appareil.
11. Utilisez uniquement les accessoires spécifiés par le fabricant.
12.  Utilisez uniquement le chariot, le support, le trépied, l'équerre ou la table spécifié(e) par le fabricant ou vendu(e) avec l'appareil. Si vous utilisez un chariot, faites attention à ne pas faire basculer l'ensemble chariot/appareil.
13. Débranchez cet appareil pendant les orages ou en cas d'inutilisation prolongée.
14. Confiez toute réparation à du personnel qualifié. Une réparation est nécessaire lorsque l'appareil a été endommagé de quelque façon que ce soit (endommagement du cordon d'alimentation ou de la fiche électrique, renversement d'un liquide ou de tout objet sur l'appareil, exposition de l'appareil à la pluie ou à l'humidité, mauvais fonctionnement, chute de l'appareil, etc.).

### AVERTISSEMENTS/PRÉCAUTIONS



Ce symbole signale la présence d'une tension dangereuse non isolée à l'intérieur de l'appareil susceptible de constituer un risque d'électrocution.



Ce symbole sur le produit signale les instructions importantes mentionnées dans la notice d'installation relatives au fonctionnement et à l'entretien de l'appareil.



Certaines petites pièces présentent un risque de suffocation. Ne les laissez pas à la portée des enfants de moins de 3 ans.



Ce produit contient des composants magnétiques. Consultez votre médecin afin de savoir si ces composants peuvent avoir une incidence sur tout dispositif médical implanté.



Ce produit ne doit pas être utilisé à une altitude supérieure à 2 000 mètres.



Ce symbole sur le produit signifie qu'il y a un risque de basculement lors de l'utilisation d'un socle à mât.



Ne pas transformer, modifier ou retirer le cache coulissant qui recouvre la prise d'alimentation du caisson de basses Sub1/Sub2. Le boîtier du produit contient une tension électrique dangereuse non isolée qui peut présenter un risque de choc électrique.

- L'insert fileté M20 du socle à mât situé sur les caissons de basses Sub1 et Sub2 est conçu pour supporter un mât mesurant jusqu'à 1,3 mètre avec un système Bose SI Pro fixé dessus. N'utilisez pas le caisson Sub1 ou Sub2 avec un mât mesurant plus de 1,3 mètre de hauteur ou avec une enceinte d'un poids supérieur à 7,1 kg. L'utilisation d'une combinaison mât/enceinte qui dépasse l'une de ces limites ou qui crée un montage déséquilibré peut conduire à une situation dangereuse qui pourrait entraîner des blessures.
- Veillez à NE PAS effectuer de modifications non autorisées sur ce produit.
- Veillez à NE PAS utiliser cet appareil dans des véhicules ou des bateaux.
- N'INSTALLEZ PAS le produit dans un espace confiné comme une cavité murale ou une armoire fermée lorsqu'il est en cours d'utilisation.

- Tenez le produit à l'écart du feu et des sources de chaleur. Ne placez JAMAIS d'objets enflammés, tels que des bougies allumées, sur l'appareil ou à proximité.
- Pour limiter les risques d'incendie ou d'électrocution, n'exposez PAS l'appareil à la pluie, à toutes formes de liquides ou à l'humidité.
- Protégez ce produit de TOUT risque de ruissellement ou d'éclaboussure. Ne placez pas d'objets contenant des liquides, tels que des vases, sur le produit ou à proximité.
- Veillez à NE PAS utiliser un convertisseur continu-alternatif avec ce produit.
- Avant de brancher l'appareil à une prise de courant, vérifiez que celle-ci est bien raccordée à la terre ou qu'elle est dotée d'une protection par mise à la terre.
- Lorsque la fiche d'alimentation ou la prise multiple est utilisée comme dispositif de débranchement de l'appareil, elle doit rester facilement accessible.

### Informations réglementaires

En vertu des exigences en matière d'écoconception de la directive 2009/125/CE relative aux produits liés à l'énergie, ce produit est conforme avec les normes ou documents suivants : Règlement (CE) n° 1275/2008, tel que modifié par le Règlement (UE) n° 801/2013.

Informations sur l'état d'alimentation requis	Modes d'alimentation	
	Veille	Veille en réseau
Consommation dans le mode d'alimentation spécifié, à une entrée de 230 V/50 Hz	≤ 0,5 W	N/A*
Délai au bout duquel l'équipement bascule automatiquement dans ce mode	4 heures	N/A*
Consommation en mode veille en réseau si tous les ports réseau filaires sont connectés et tous les ports réseau sans fil sont activés, à une entrée de 230 V/50 Hz	N/A*	
Procédures de désactivation/d'activation du port réseau. La désactivation de tous les réseaux active le mode veille.	*Ce produit ne dispose pas d'un mode veille avec maintien de la connexion au réseau Bluetooth® et ne peut pas être configuré avec un réseau en Wi-Fi® ou par Ethernet	

	Sub1	Sub2
<b>Dimensions</b> (H × L × P)	53,0 × 25,0 × 53,0 cm (20,9 × 9,8 × 20,9 po)	69,0 × 30,5 × 55,0 cm (27,2 × 12,0 × 21,7 po)
<b>Poids net</b>	16,1 kg (35,5 lb)	23,4 kg (51,7 lb)
<b>Puissance en entrée</b>	100 - 240 V CA, 3 A, 50/60 Hz	100 - 240 V CA, 4 A, 50/60 Hz
<b>Appel de courant au démarrage</b>	14,9 A à 120 V ; 29,3 A à 230 V	15,2 A à 120 V ; 28,6 A à 230 V
<b>Appel de courant après une interruption de 5 s du courant</b>	5,8 A à 120 V ; 32,0 A à 230 V	2,6 A à 120 V ; 6,1 A à 230 V

Des câbles blindés doivent être utilisés pour assurer le respect des réglementations.

L'étiquette d'identification du produit est située sous l'appareil.

Modèle : 431389G1 / 431389G2. L'ID CMIIT est situé sous le produit.

### CAN ICES-3 (B)/NMB-3(B)

#### Informations sur les produits générateurs de bruit électrique (Déclaration de conformité FCC pour les États-Unis)

REMARQUE : cet appareil a fait l'objet de tests prouvant sa conformité aux limites imposées aux appareils numériques de classe B, conformément à la partie 15 des réglementations de la FCC. Ces limites sont conçues pour offrir une protection raisonnable contre les interférences nuisibles dans une installation résidentielle. Ce matériel génère, utilise et est susceptible d'émettre de l'énergie à des fréquences radio. À ce titre, s'il n'est pas installé ou utilisé conformément aux instructions, il est susceptible de perturber les communications radio. Cependant, il n'est nullement garanti que de telles perturbations ne se produisent pas dans une installation donnée. Si cet appareil perturbe effectivement la réception de la radio ou de la télévision (ce qui peut être vérifié en allumant et en éteignant l'appareil), vous êtes invité à tenter de remédier au problème en prenant une ou plusieurs des mesures ci-dessous :

- Réorientez ou déplacez l'antenne de réception.
- Augmentez la distance séparant le matériel du récepteur.
- Connectez l'appareil à une prise reliée à un circuit différent de celui auquel est connecté le récepteur.
- Consultez votre revendeur ou un technicien radio/TV expérimenté pour toute assistance.

Toute modification non autorisée expressément par Bose Corporation est susceptible d'annuler le droit de l'utilisateur à utiliser cet appareil.

Cet appareil est conforme à la partie 15 de la réglementation de la FCC et au(x) standard(s) RSS exempté(s) de licence d'ISED Canada. Son fonctionnement repose sur les deux conditions suivantes : (1) cet appareil ne doit pas provoquer d'interférences et (2) cet appareil doit tolérer les interférences externes, y compris celles qui peuvent provoquer un fonctionnement anormal.



Ce symbole signifie que le produit ne doit pas être jeté avec les déchets ménagers, mais déposé dans un centre de collecte approprié pour recyclage. La mise au rebut adéquate et le recyclage permettent de protéger les ressources naturelles, la santé humaine et l'environnement. Pour plus d'informations sur l'élimination et le recyclage de ce produit, contactez votre mairie, votre service d'enlèvement des ordures ou le magasin où vous avez acheté ce produit.

**Tableau des restrictions concernant les substances dangereuses en Chine**

Contient des substances ou éléments toxiques ou dangereux						
Substances ou éléments toxiques ou dangereux						
Nom	Plomb (Pb)	Mercure (Hg)	Cadmium (Cd)	Chrome hexavalent (CR(VI))	Biphényle polybromé (PBB)	Éther de diphenyle polybromé (PBDE)
Polychloro-biphényles (PCB)	X	0	0	0	0	0
Pièces métalliques	X	0	0	0	0	0
Pièces en plastique	0	0	0	0	0	0
Enceintes	X	0	0	0	0	0
Câbles	X	0	0	0	0	0

Les données de ce tableau sont conformes aux dispositions de la norme SJ/T 11364.  
 0 : indique que la quantité de cette substance toxique ou dangereuse contenue dans tous les composants homogènes de cette pièce est inférieure à la limite définie dans la norme GB/T 26572.  
 X : indique que la quantité de cette substance toxique ou dangereuse contenue dans au moins un des composants homogènes de cette pièce est supérieure à la limite définie dans GB/T 26572.

**Date de fabrication :** le huitième chiffre du numéro de série indique l'année de fabrication ; par exemple, « 0 » correspond à 2010 ou à 2020.

**Importateur pour la Chine :** Bose Electronics (Shanghai) Company Limited, Part C, Plant 9, No. 353 North Riving Road, Chine (Shanghai) Pilot Free Trade Zone

**Importateur pour l'UE :** Bose Products B.V., Gorslaan 60, 1441 RG Purmerend, Pays-Bas

**Importateur pour le Mexique :** Bose de México, S. de R.L. de C.V. , Paseo de las Palmas 405-204, Lomas de Chapultepec, 11000 México, D.F. Pour plus d'informations sur l'importateur et le service, appelez le +5255 (5202) 3545

**Importateur pour Taïwan :** Bose Taiwan Branch, 9F-A1, No. 10, Section 3, Minsheng East Road, Taipei City 104, Taiwan. Numéro de téléphone : +886-2-2514 7676

**Siège de Bose Corporation :** 1-877-230-5639

Wi-Fi est une marque déposée de Wi-Fi Alliance®

Bose, L1 et SubMatch sont des marques commerciales de Bose Corporation.

Toutes les autres marques commerciales appartiennent à leurs propriétaires respectifs.

La Politique de confidentialité de Bose est disponible sur le site Internet de Bose.

©2020 Bose Corporation. Toute reproduction, modification, distribution ou autre utilisation, même partielle, de ce document est interdite sans autorisation écrite préalable.

**Renseignements à noter et conserver.**

Le numéro de série et le modèle sont indiqués sur l'étiquette produit à la base de l'appareil.

Numéro de série : \_\_\_\_\_

Numéro de modèle : \_\_\_\_\_

**Informations relatives à la garantie**

Cet appareil est couvert par une garantie limitée.

Pour en savoir plus sur la garantie, consultez la page [global.bose.com/warranty](http://global.bose.com/warranty).

**Tableau des restrictions concernant les substances dangereuses à Taïwan**

Nom de l'appareil : Sub1/Sub2 Désignation type : 431389G1/431389G2						
Substances réglementées et leurs symboles chimiques						
Élément	Plomb (Pb)	Mercure (Hg)	Cadmium (Cd)	Chrome hexavalent (Cr+6)	Biphényles polybromés (PBB)	Éthers de diphenyle polybromés (PBDE)
Polychloro-biphényles (PCB)	-	o	o	o	o	o
Pièces métalliques	-	o	o	o	o	o
Pièces en plastique	o	o	o	o	o	o
Enceintes	-	o	o	o	o	o
Câbles	-	o	o	o	o	o

**Remarque 1 :** « o » indique que le pourcentage de la substance réglementée ne dépasse pas le pourcentage de la valeur de référence de présence de cette substance.

**Remarque 2 :** « - » indique l'absence de cette substance réglementée.



<b>Présentation</b>	<b>5</b>
Contenu de l'emballage .....	5
Accessoires disponibles en option .....	5
<b>Configuration</b>	<b>6</b>
Branchements et commandes .....	6
Connexion au secteur .....	7
Pour brancher le module directement à une prise secteur .....	7
Pour connecter le module à un système L1 Pro32 avec un câble SubMatch .....	8
Arrêt automatique/mode basse consommation.....	8
Entrées et sorties.....	9
Entrée ligne.....	9
Sortie ligne.....	9
Paramètres .....	9
Phase/Pattern.....	9
Niveau .....	9
Égalisation entrée ligne .....	9
Égalisation de sortie .....	9
Orientation du Sub1/Sub2.....	9
Utilisation de l'insert fileté du socle à mât avec un S1 Pro .....	11
<b>Entretien et maintenance</b>	<b>12</b>
Nettoyage du module Sub.....	12
Dépannage.....	12



# Présentation

## Contenu de l'emballage

Sub1

Sub2

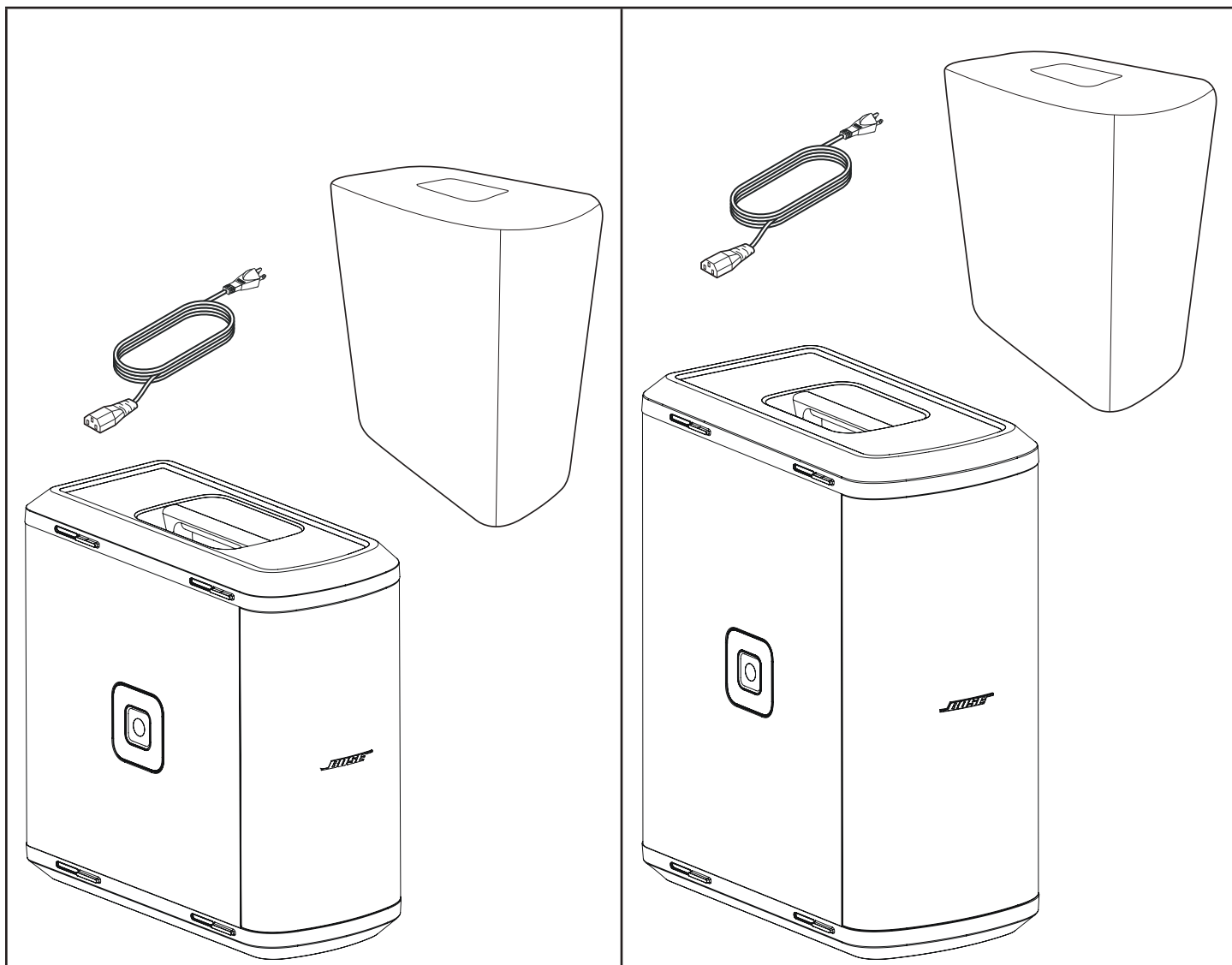

### Accessoires disponibles en option

- Valise à roulettes pour caisson de basses Sub2
- Mât pour enceintes réglable Sub1/Sub2
- Câble SubMatch

Pour plus d'informations sur les accessoires pour Sub1/Sub2, rendez-vous sur **PRO.BOSE.COM**.

# Configuration

## Branchements et commandes

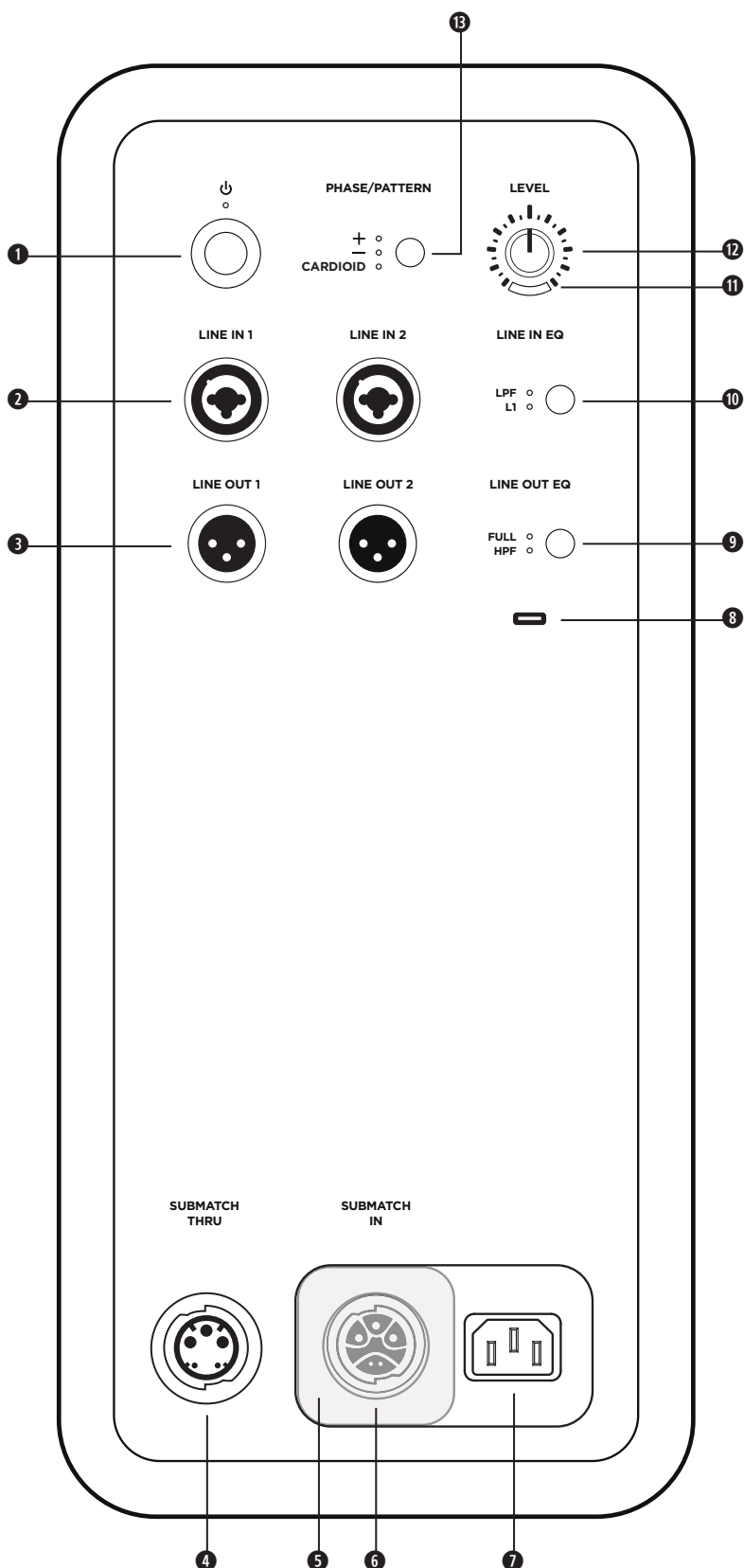

- 1 **Bouton de veille** : appuyez sur le bouton pour mettre sous tension le système L1 Pro. Le voyant LED s'éclaire en blanc quand le module de graves est allumé.
- 2 **Entrées ligne** : entrée analogique pour connexion d'un L1 Pro ou autre source audio au niveau ligne. Chaque connecteur accepte des câbles XLR et jack 1/4" TRS (symétriques) ou TS (asymétriques).
- 3 **Sorties ligne** : utilisez un câble XLR pour connecter la sortie ligne à une enceinte.
- 4 **Sortie/renvoi SubMatch** : connectez un module de basses Sub1/Sub2 supplémentaire à l'aide d'un câble SubMatch. Jusqu'à deux modules de basses amplifiés Sub1 ou Sub2 peuvent être alimentés par un seul système L1 Pro32 via une connexion SubMatch.
- 5 **Capot de protection entrée alimentation** : empêche l'utilisation simultanée des entrées alimentation SubMatch et secteur. Faites coulisser le capot pour dégager l'entrée d'alimentation nécessaire à votre configuration.
- 6 **Entrée SubMatch** : pour connecter le module à un système L1 Pro32 avec un câble SubMatch.
- 7 **Alimentation secteur** : embase pour le cordon d'alimentation IEC.
- 8 **Port USB** : connecteur USB-C pour utilisation par les techniciens Bose et les mises à jour de firmware.  
*Remarque* : ce port n'est pas compatible avec les câbles Thunderbolt 3.
- 9 **Égalisation sortie ligne** : choisissez entre le mode **FULL** (large bande) ou le mode **HPF** (filtre passe-haut polyvalent) lorsque vous utilisez les **sorties ligne**. appuyez sur le bouton pour passer d'un réglage d'égaliseur à un autre. Le voyant LED correspondant à la sélection s'allume en blanc.
- 10 **Égalisation entrée ligne** : choisissez entre une égalisation optimisée pour un L1 Pro ou le mode **LPF** (filtre passe-bas polyvalent) lorsque vous utilisez les **entrées ligne**. appuyez sur le bouton pour passer d'un réglage d'égaliseur à un autre. Le voyant LED correspondant à la sélection s'allume en blanc.
- 11 **Indicateur Signal/Saturation** : le voyant LED s'éclaire en vert quand le signal est présent, et en rouge quand le signal sature ou que le module de basses est proche de la limite d'écrtage. Baissez le volume du canal ou du signal pour éviter l'écrtage ou la saturation.
- 12 **Réglage de niveau** : règle le niveau de la sortie audio. Ce potentiomètre de **réglage de niveau** n'agit pas sur les **sorties ligne**. Il est recommandé de le régler en position midi lorsque le module de basses est utilisé avec un L1 Pro32.
- 13 **Bouton Phase/Pattern** : ajuste la polarité du module de basses. Appuyez sur le bouton pour passer d'une polarité à un autre. Le voyant LED correspondant à la sélection s'allume en blanc. Permet également d'accéder au mode cardioïde en utilisant deux modules de basses Sub identiques.

## Connexion au secteur

Il existe deux façons d'alimenter un module de basses Sub : en le branchant sur une prise secteur ou en le connectant à un système L1 Pro32 avec un câble SubMatch. Le **capot de protection** évite toute utilisation simultanée des deux sources d'alimentation. Il en faut utiliser qu'une seule source d'alimentation à la fois.

Si vous branchez le module directement à une prise secteur, faites coulisser le **capot de protection** vers la gauche, ce qui masque l'entrée SubMatch. Si vous branchez le module à un système L1 Pro32 avec un câble SubMatch, faites coulisser le **capot de protection** vers la droite, ce qui masque l'**embase secteur**.



**AVERTISSEMENT** : ne pas transformer, modifier ou retirer le cache coulissant qui recouvre la prise d'alimentation du caisson de basses Sub1/Sub2. Le boîtier du produit contient une tension électrique dangereuse non isolée qui peut présenter un risque de choc électrique.

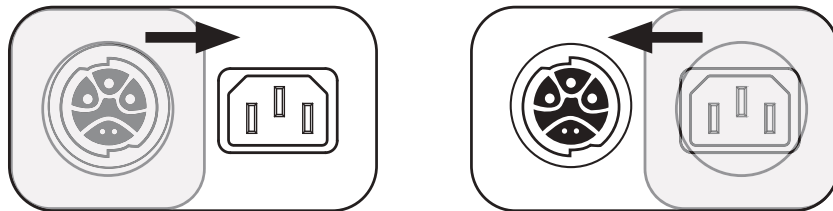

### Pour brancher le module directement à une prise secteur

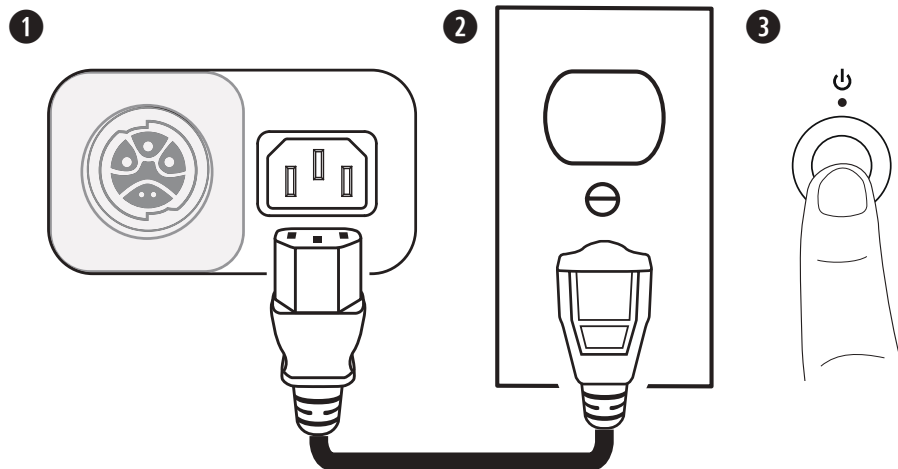

1. Branchez le cordon secteur à l'**embase secteur**.
2. Branchez l'autre extrémité du cordon sur une prise secteur sous tension.

**Remarque** : n'allumez pas le module tant que vous n'avez pas connecté vos sources.

3. Appuyez sur le **bouton Veille**. Le voyant LED s'éclaire en blanc quand le module de graves est allumé.

## Pour connecter le module à un système L1 Pro32 avec un câble SubMatch

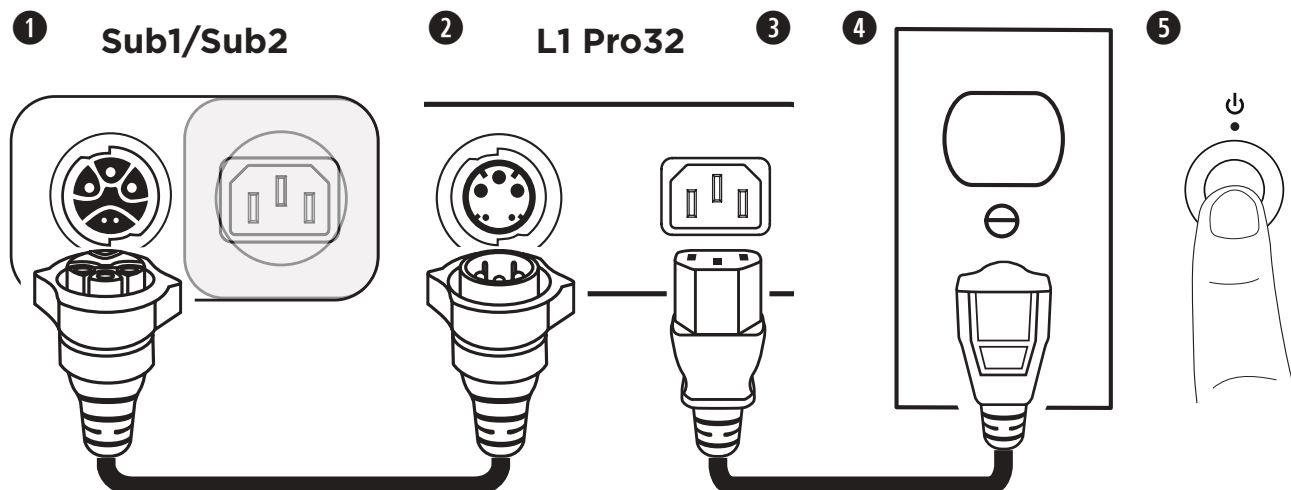

1. Branchez le câble SubMatch au niveau de l'**entrée SubMatch** du module Sub1/Sub2.
2. Branchez l'autre extrémité du câble SubMatch au niveau de la **sortie SubMatch** du système L1 Pro32.
3. Branchez le cordon d'alimentation sur la **prise d'alimentation** du système L1 Pro32.
4. Branchez l'autre extrémité du cordon sur une prise secteur sous tension.

**Remarque :** n'allumez pas le système L1 Pro ou le module Sub tant que vous n'avez pas connecté vos sources. Reportez-vous à la notice d'utilisation du L1 Pro32 sur [PRO.BOSE.COM](http://PRO.BOSE.COM) pour plus d'informations sur la connexion de sources audio à un L1 Pro32.

5. Appuyez sur le **bouton Veille** du L1 Pro32, puis appuyez sur le **bouton Veille** du module. Les voyants LED s'éclairent en blanc quand le système L1 Pro et le module Sub sont allumés.

**Remarque :** maintenez le **bouton Veille** appuyé pendant 10 secondes pour rétablir les réglages d'usine du module.

Lorsque deux modules de basses sont connectés au système L1 Pro32 par un câble SubMatch, allumez d'abord le module connecté directement au système L1 Pro32, puis l'autre.

### Arrêt automatique/mode basse consommation

Lorsque le module Sub reste inutilisé pendant 4 heures, il passe en arrêt automatique/mode basse consommation pour économiser l'énergie. Pour rallumer le module mis en arrêt automatique/mode basse consommation, appuyez sur le **bouton Veille**.

**Remarque :** pour désactiver l'arrêt automatique/mode basse consommation, maintenez enfoncés les **boutons Phase/Pattern** et **Line Output EQ** pendant 10 secondes. Activez l'arrêt automatique/le mode basse consommation en répétant cette étape. La désactivation de l'arrêt automatique/du mode basse consommation entraînera une consommation d'énergie supérieure lorsque le module Sub n'est pas utilisé.

## Entrées et sorties

### Entrée ligne

Entrée analogique pour connexion d'un L1 Pro ou autre source audio au niveau ligne. Chaque connecteur accepte des câbles XLR et jack 1/4" TRS (symétriques) ou TS (asymétriques). Pour les applications stéréo, utilisez simultanément les **entrées ligne 1** (gauche) et **2** (droite).

### Sortie ligne

Utilisez un câble XLR pour connecter la sortie ligne à une enceinte. Pour les applications stéréo, utilisez simultanément les **entrées ligne 1** (gauche) et **2** (droite).

## Paramètres

### Phase/Pattern

Ajuste la polarité du module de basses. Appuyez sur le bouton pour passer d'une polarité positive (+) à une polarité inversée (-). Le voyant LED correspondant à la sélection s'allume en blanc. Choisissez la polarité donnant le meilleur son pour votre application.

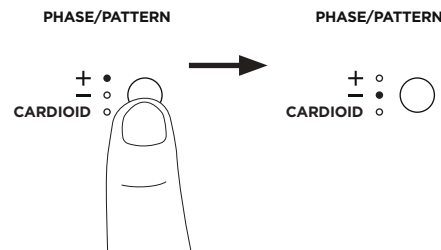

### Mode cardioïde

Le mode cardioïde est conçu pour l'utilisation de deux modules Sub identiques superposés ; il permet de concentrer la majeure partie de l'énergie sonore devant les modules et d'atténuer l'énergie sonore se propageant derrière les deux modules. Maintenez enfoncé le bouton pendant 4 secondes pour sélectionner le mode **CARDIOÏDE**. Le voyant LED correspondant à la sélection s'allume en blanc. Maintenez de nouveau le bouton enfoncé pour revenir à +. Le mode cardioïde ne doit être utilisé que pour une configuration comprenant deux modules de graves Sub identiques, celui du haut étant tourné vers la zone à couvrir et celui du bas vers la zone à ne pas couvrir. Réglez le bouton **Phase/Pattern** du module du haut sur + et le bouton **Phase/Pattern** du module du bas sur **CARDIOÏDE**. Lorsque vous réglez le niveau des modules Sub superposés en mode cardioïde, vérifiez que le potentiomètre de **réglage de niveau** se trouve dans une position identique sur les deux modules. Voir ci-après pour des schémas de l'orientation des modules superposés et les profils de couverture obtenus.

Configuration cardioïde de modules superposés	Profils de couverture (vue du dessus)	
	Mode cardioïde non activé	Mode cardioïde activé

## Niveau

Règle le niveau de sortie audio du module Sub. Commencez avec le **réglage de niveau** sur une position basse, puis augmentez le niveau jusqu'à ce que l'**indicateur Signal/saturation** passe au vert. Ce potentiomètre de **réglage de niveau** n'agit pas sur les **sorties ligne**. Il est recommandé de le régler en position midi lorsque le module de basses est utilisé avec un L1 Pro32. Si vous utilisez deux modules Sub avec un seul L1 Pro, il est recommandé de placer le **réglage de niveau** en position identique sur les deux modules.

## Égalisation entrée ligne

Pour modifier l'égalisation des deux entrées ligne, appuyez sur le bouton **Égalisation entrée ligne** jusqu'à ce que le voyant LED correspondant à l'égalisation désirée s'allume en blanc. Utilisez la position **L1** pour appliquer une égalisation d'entrée optimisée pour les produits L1 Pro ; utilisez la position **LPF** pour appliquer un filtre passe-bas aux entrées. Lorsqu'un module est connecté à un système L1 Pro32 avec un câble SubMatch, l'**égalité d'entrée ligne** sera réglée sur **L1**.

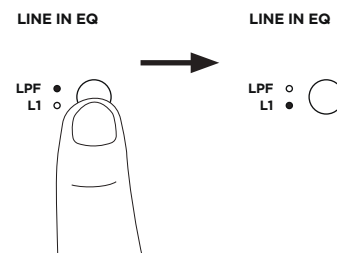

## Égalisation de sortie

Pour modifier l'égalisation des deux **sorties ligne**, appuyez sur le bouton **Égalisation sortie ligne** jusqu'à ce que le voyant LED correspondant à l'égalisation souhaitée s'allume en blanc. Utilisez **FULL** pour travailler en large bande ou **HPF** pour appliquer un filtre passe-haut aux sorties.

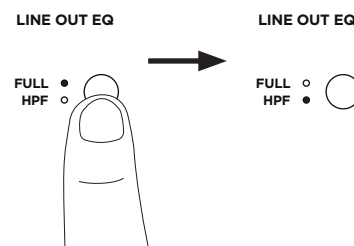

**Remarque :** si vous utilisez le module Sub avec un S1 Pro, maintenez enfoncé le bouton **Égalisation de sortie** pendant 4 secondes pour activer un égaliseur spécialement optimisé pour utilisation avec un système S1 Pro. Le voyant LED **HPF** s'allumera en vert. Pour désactiver l'égalisation S1 Pro, maintenez enfoncé le bouton pendant 4 secondes.

## Orientation du Sub1/Sub2



**AVERTISSEMENT :** ne placez jamais l'équipement sur un support instable. L'équipement pourrait être déséquilibré et causer un accident ou blesser quelqu'un.

**ATTENTION :** ne superposez jamais plus de deux modules Sub. Ne superposez que deux modules Sub du même modèle.

Dans le cas de configurations horizontales, faites tourner le logo pour le disposer correctement.

Pour les configurations superposées, le Sub possède quatre pieds se verrouillant automatiquement à un autre module Sub du même modèle. Si vous juxtaposez deux modules Sub à l'horizontale, vérifiez toujours que les pieds sont bien verrouillés avant de brancher l'alimentation et les sources audio.

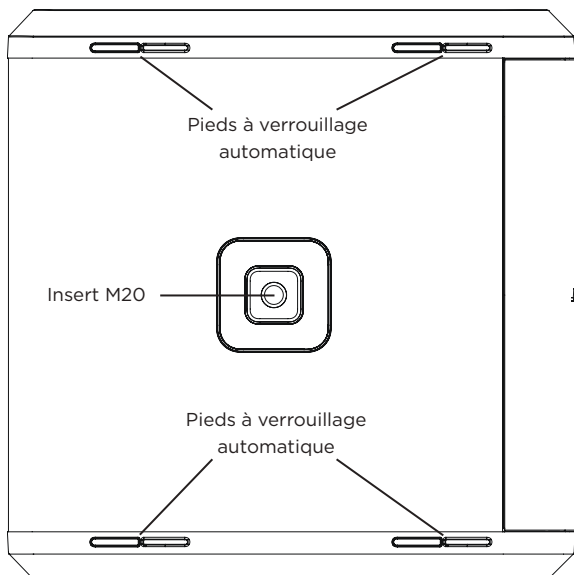
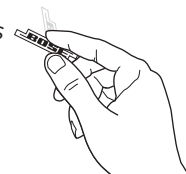

## Utilisation de l'insert fileté du socle à mât avec un S1 Pro



**AVERTISSEMENT :** l'insert fileté M20 du socle à mât situé sur les caissons de basses Sub1 et Sub2 est conçu pour supporter un mât mesurant jusqu'à 1,3 mètre avec un système Bose S1 Pro fixé dessus. N'utilisez pas le caisson Sub1 ou Sub2 avec un mât mesurant plus de 1,3 mètre de hauteur ou avec une enceinte d'un poids supérieur à 7,1 kg. L'utilisation d'une combinaison mât/enceinte qui dépasse l'une de ces limites ou qui crée un montage déséquilibré peut conduire à une situation dangereuse qui pourrait entraîner des blessures.

Le module Sub1/Sub2 est équipé d'un insert fileté M20 pour socle à mât. L'insert est compatible avec l'accessoire de mât pour enceintes réglable Sub1/Sub2, conçu pour l'utilisation avec un système Bose S1 Pro (pour plus d'informations, reportez-vous à la notice d'utilisation du mât pour enceintes réglable sur [PRO.BOSE.COM](http://PRO.BOSE.COM)).

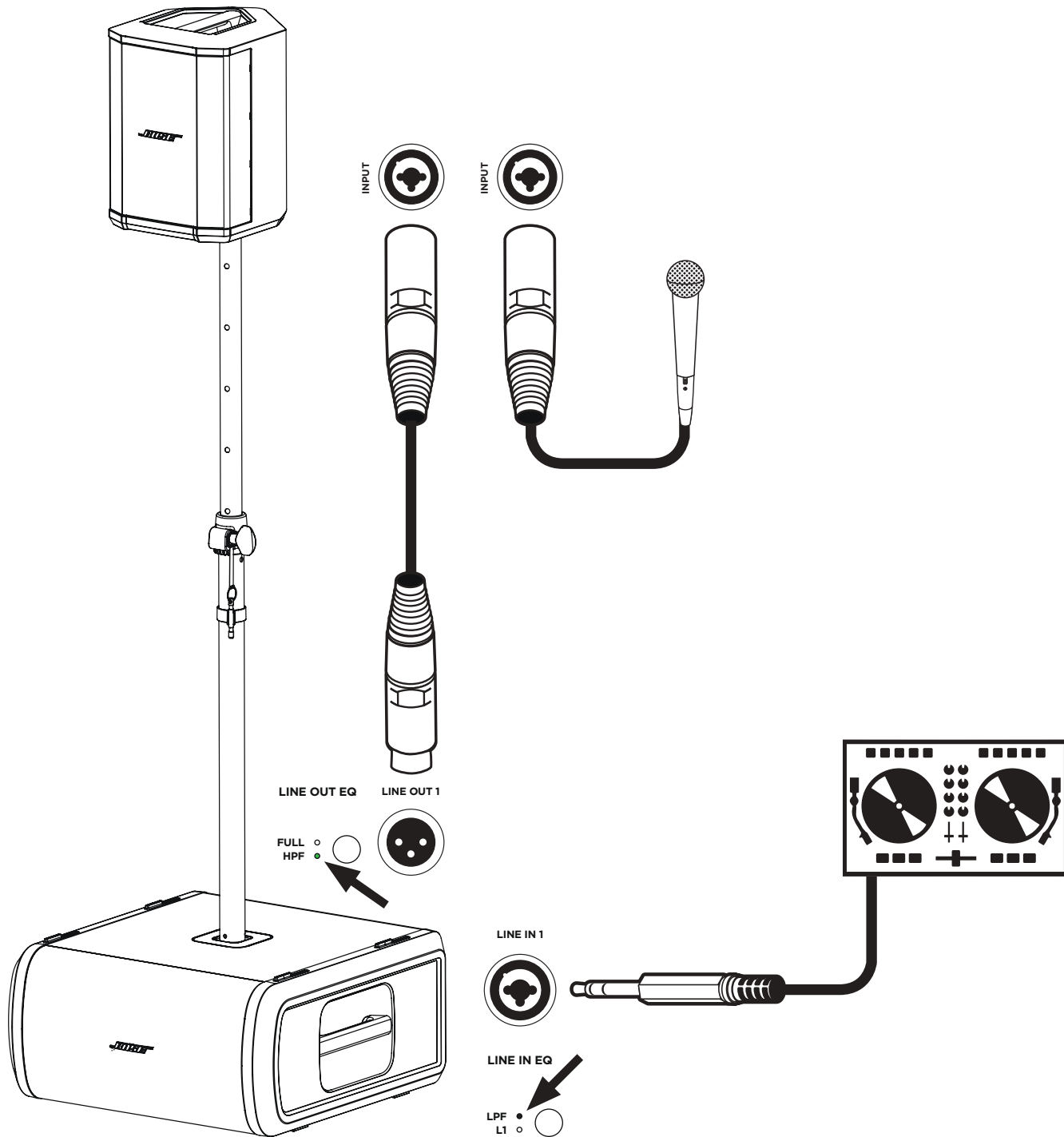

## Entretien et maintenance

### Nettoyage du module Sub

Pour nettoyer le boîtier du produit, utilisez uniquement un chiffon doux et sec. Si nécessaire, utilisez avec précaution un aspirateur pour dépoussiérer la grille du module.



**ATTENTION** : n'utilisez pas de solvants, de produits chimiques, ni de liquides de nettoyage contenant de l'alcool, de l'ammoniac ou des substances abrasives.

**ATTENTION** : n'utilisez aucun aérosol à proximité du système et ne laissez aucun liquide pénétrer par une des ouvertures.

### Dépannage

Problème	Mesure corrective
<b>Pas de tension</b>	<ul style="list-style-type: none"> <li>Vérifiez que la prise secteur fonctionne. Branchez une lampe ou un autre appareil sur la prise, ou testez-la avec un testeur de tension.</li> <li>En cas d'alimentation depuis un L1 Pro32 avec un câble SubMatch, vérifiez que le L1 Pro32 est allumé, et non en arrêt automatique/mode basse consommation.</li> </ul>
<b>Aucun son n'est émis</b>	<ul style="list-style-type: none"> <li>Vérifiez que le module Sub est allumé.</li> <li>Vérifiez que votre source audio est branchée sur l'<b>entrée ligne</b>.</li> <li>Vérifiez que le volume n'est pas au minimum sur votre source.</li> <li>Vérifiez que le <b>réglage de niveau</b> ne se trouve pas en position minimum sur le module.</li> <li>Vérifiez que le module Sub n'est pas en mode Arrêt automatique/basse consommation.</li> </ul>
<b>Le voyant LED de veille clignote en rouge (surchauffe)</b>	<ul style="list-style-type: none"> <li>Éteignez le module Sub et attendez 30 minutes avant de le rallumer.</li> <li>Déplacez le module Sub dans un endroit plus frais.</li> <li>Déplacez le module Sub dans un endroit mieux ventilé.</li> </ul>
<b>Le voyant LED de veille est allumé en rouge (panne système)</b>	<ul style="list-style-type: none"> <li>Contactez le service client de Bose. Rendez-vous sur <b>worldwide.Bose.com/contact</b></li> </ul>
<b>Sans aucun élément branché sur le module Sub, celui-ci émet un léger bourdonnement ou ronronnement</b>	<ul style="list-style-type: none"> <li>À l'aide d'un testeur de tension, examinez la prise secteur à laquelle le module est branché, pour en vérifier les contacts (phase, neutre et/ou terre).</li> <li>Si vous utilisez une rallonge, essayez de brancher directement le module dans la prise secteur.</li> </ul>
<b>Le son est de mauvaise qualité (distorsion)</b>	<ul style="list-style-type: none"> <li>Baissez le volume de la source.</li> <li>Baissez le <b>réglage de niveau</b>.</li> <li>Essayez avec une autre source.</li> </ul>
<b>Bruit parasite (bourdonnement) excessif lorsque vous branchez en série plusieurs modules</b>	<ul style="list-style-type: none"> <li>Vérifiez que le volume du ou des modules branchés en série n'est pas trop fort.</li> </ul>



**Leggere e conservare tutte le istruzioni per la sicurezza e per l'uso.**

**Informazioni importanti sulla sicurezza**

**CE** Bose Corporation dichiara che il presente prodotto è conforme ai requisiti essenziali e ad altre disposizioni applicabili della Direttiva 2014/53/UE e di tutte le altre direttive UE applicabili. La dichiarazione di conformità completa è disponibile all'indirizzo: [www.bose.com/compliance](http://www.bose.com/compliance).

1. Leggere queste istruzioni.
2. Conservare queste istruzioni.
3. Prestare attenzione a tutte le avvertenze.
4. Seguire tutte le istruzioni.
5. Non utilizzare l'apparecchio in prossimità di acqua.
6. Per la pulizia utilizzare un semplice panno asciutto.
7. Non ostruire le aperture di ventilazione. Installare il prodotto in conformità con le istruzioni fornite dal produttore.
8. Non installare in prossimità di fonti di calore, quali termosifoni, radiatori, stufe o altri apparecchi (compresi gli amplificatori) che generino calore.
9. Non danneggiare le parti di sicurezza della spina polarizzata o con messa a terra. Una spina polarizzata è dotata di due poli, uno più largo dell'altro. Una spina con messa a terra è dotata di due poli e di un terzo terminale di massa. Il polo più largo o il terzo terminale sono presenti per sicurezza. Se la spina in dotazione non è adatta alla presa, rivolgersi a un elettricista per la sostituzione della presa obsoleta.
10. Evitare che il cavo di alimentazione venga calpestato o schiacciato, soprattutto in corrispondenza di spine, prese e nel punto di uscita dell'apparecchio.
11. Utilizzare solo sistemi di fissaggio/accessori specificati dal produttore.
12.  Utilizzare solo carrelli, supporti, treppiedi, staffe o tavoli specificati dal produttore o venduti insieme all'apparecchio. Quando si utilizza un carrello, prestare attenzione durante lo spostamento dell'insieme carrello/apparecchio per evitare di rovesciarlo causando danni.
13. Scollegare l'apparecchio durante i temporali o quando non utilizzato per lunghi periodi di tempo.
14. Affidarsi a personale qualificato per tutti gli interventi di assistenza. Gli interventi di assistenza si rendono necessari in caso di danni di qualsiasi tipo all'apparecchio; ad esempio se il cavo di alimentazione o la spina sono danneggiati, se è stato versato liquido o sono caduti oggetti sull'apparecchio, se l'apparecchio è stato esposto a pioggia o umidità, se non funziona normalmente o è caduto.

- Per ridurre il rischio di incendio o scosse elettriche, il prodotto NON deve essere esposto a pioggia, liquidi o umidità.
- NON esporre questo prodotto a gocce o getti di liquidi e non porre oggetti contenenti liquidi, quali vasi, sopra al prodotto o in prossimità di esso.
- NON utilizzare un power inverter con questo prodotto.
- Dotare la presa di messa a terra oppure accertarsi che la stessa sia dotata di messa a terra di protezione prima di collegare la spina di alimentazione.
- La spina dell'alimentazione o dell'accoppiatore deve essere raggiungibile facilmente e rapidamente se utilizzata come dispositivo di spegnimento.

**Informazioni sulle normative**

Il prodotto, ai sensi della Direttiva 2009/125/CE in merito ai requisiti di progettazione ecocompatibile per i prodotti connessi all'energia, è conforme a uno o più dei seguenti regolamenti o documenti: Regolamento (CE) n. 1275/2008, emendato dal Regolamento (UE) n. 801/2013.

Informazioni richieste sullo stato di alimentazione	Modalità di alimentazione	
	Standby	Standby in rete
Consumo energetico nella modalità di alimentazione specificata, con ingresso a 230 V/50 Hz	≤ 0,5 W	N/D*
Tempo trascorso dopo il quale l'apparecchiatura passa automaticamente in modalità	4 ore	N/D*
Consumo energetico in modalità standby in rete con tutte le porte di rete cablate collegate e tutte le porte di rete wireless attivate, con tensione di ingresso pari a 230 V/50 Hz	N/D*	
Procedure di disattivazione/attivazione delle porte di rete. La disattivazione di tutte le reti abilita la modalità standby.	*Questo prodotto non utilizza una modalità standby di rete per una connessione Bluetooth® e non può essere configurato su una rete tramite Wi-Fi® o Ethernet	

**AVVISI/AVVERTENZE**

 Questo simbolo sul prodotto indica la presenza di tensioni pericolose non isolate all'interno dell'involucro del prodotto e del conseguente rischio di scosse elettriche.

 Questo simbolo sul prodotto segnala istruzioni importanti di funzionamento e di manutenzione presenti in questa guida.

 Contiene pezzi di piccole dimensioni che possono presentare pericoli di soffocamento. Non adatto a bambini di età inferiore a 3 anni.

 Questo prodotto contiene materiale magnetico. Rivolgersi al proprio medico per eventuali domande sui possibili effetti del prodotto sui dispositivi medici impiantati nel corpo umano.

 Usare solo ad altitudini inferiori a 2.000 m.

 Questo simbolo sul prodotto indica un pericolo di ribaltamento quando si utilizza il montaggio su asta.

 Non alterare, modificare o rimuovere la cover scorrevole sull'ingresso di alimentazione del Sub1/Sub2. È presente tensione non isolata e pericolosa all'interno dell'involucro del prodotto, con rischio di scossa elettrica.

- L'inserto filettato M20 del Sub1 e Sub2 è progettato per supportare il montaggio di un Bose S1 Pro su un'asta di altezza massima di 1,3 m. Non utilizzare il Sub1 o Sub2 con un'asta di altezza superiore a 1,3 m o con un diffusore di peso superiore a 7,1 kg. Utilizzare una combinazione di asta/diffusore che superi questi limiti o realizzare un montaggio instabile può portare a condizioni di pericolo e causare infortuni.
- NON apportare alterazioni non autorizzate al prodotto.
- NON utilizzare all'interno di veicoli o imbarcazioni.
- NON posizionare il prodotto in spazi chiusi o angusti durante l'uso, ad esempio nicchie a parete o armadietti.
- Tenere il prodotto lontano dal fuoco e da fonti di calore. NON collocare sorgenti di fiamme libere (ad esempio, candele accese) sul prodotto o in prossimità di esso.

	Sub1	Sub2
<b>Dimensioni</b> (A x L x P)	53,0 x 25,0 x 53,0 cm	69,0 x 30,5 x 55,0 cm
<b>Peso netto</b>	16,1 kg	23,4 kg
<b>Absorbimento in entrata</b>	100-240 V AC, 3 A, 50/60 Hz	100-240 V AC, 4 A, 50/60 Hz
<b>Corrente di spunto all'accensione iniziale</b>	14,9 A a 120 V; 29,3 A a 230 V	15,2 A a 120 V; 28,6 A a 230 V
<b>Corrente di spunto dopo un'interruzione della corrente AC pari a 5 secondi</b>	5,8 A a 120 V; 32,0 A a 230 V	2,6 A a 120 V; 6,1 A a 230 V

La conformità alle normative richiede l'utilizzo di cavi schermati.

L'etichetta identificativa è situata sul fondo del prodotto.

Modello: 431389G1 / 431389G2. L'etichetta identificativa CMIIT è ubicata sul fondo del prodotto.

**CAN ICES-3 (B)/NMB-3(B)**

**Informazioni sui prodotti che generano interferenze elettriche (Conformità FCC per gli Stati Uniti)**

NOTA: questa apparecchiatura è stata sottoposta a collaudo ed è risultata conforme ai limiti relativi ai dispositivi digitali di Classe B previsti dalla Parte 15 delle norme FCC. Tali limiti sono stati fissati allo scopo di assicurare un'adeguata protezione dalle interferenze dannose nell'ambito di un'installazione residenziale. Questa apparecchiatura genera, utilizza e può irradiare energia a radiofrequenza e, se non viene installata e utilizzata in conformità alle istruzioni fornite, può interferire negativamente con le comunicazioni radiofoniche. Non esiste tuttavia alcuna garanzia che in una particolare installazione non si verificherà alcuna interferenza. Se questo dispositivo dovesse provocare interferenze con la ricezione radiotelevisiva (determinabili spegnendo e riaccendendo l'apparecchio), si dovrà provare a eliminare tali interferenze effettuando una o più delle seguenti operazioni:

- Riorientare o riposizionare l'antenna ricevente.
- Aumentare la distanza tra il dispositivo che provoca interferenza e il ricevitore.
- Collegare l'apparecchiatura a una presa appartenente a un circuito diverso rispetto a quella a cui è collegato il ricevitore.
- Rivolgersi al distributore o a un tecnico radiotelevisivo specializzato per ottenere assistenza.

Eventuali modifiche o alterazioni non espressamente approvate da Bose Corporation possono rendere nulla l'autorizzazione dell'utente all'utilizzo dell'apparecchiatura stessa.

Questo dispositivo è conforme alla parte 15 delle Norme FCC e agli standard ISED (Innovation, Science and Economic Development) Canada RSS esenti da licenza. Il funzionamento è soggetto alle due seguenti condizioni: (1) il dispositivo non può causare interferenze dannose e (2) deve accettare le interferenze ricevute, incluse quelle che potrebbero causare un funzionamento indesiderato del dispositivo.



Questo simbolo indica che il prodotto non deve essere smaltito con i rifiuti domestici, ma deve essere consegnato a una struttura di raccolta appropriata per il riciclaggio. Uno smaltimento e un riciclo corretti aiutano a preservare le risorse naturali, la salute e l'ambiente. Per ulteriori informazioni sullo smaltimento e sul riciclo di questo prodotto, rivolgersi alle autorità locali, al servizio di smaltimento dei rifiuti o al negozio presso il quale è stato acquistato.

**Tabella delle limitazioni delle sostanze pericolose (Cina)**

Nome e contenuto delle sostanze o degli elementi tossici o pericolosi						
Sostanze ed elementi tossici o pericolosi						
Nome parte	Piombo (Pb)	Mercurio (Hg)	Cadmio (Cd)	Cromo esavalente (CR(VI))	Bifenile polibromurato (PBB)	Difeniletere polibromurato (PBDE)
Circuiti stampati	X	0	0	0	0	0
Parti di metallo	X	0	0	0	0	0
Parti di plastica	0	0	0	0	0	0
Diffusori	X	0	0	0	0	0
Cavi	X	0	0	0	0	0

Questa tabella è stata messa a punto in accordo a quanto previsto dallo standard SJ/T 11364.

O: indica che questa sostanza tossica o pericolosa contenuta in tutti i materiali omogenei della parte è inferiore al limite previsto dallo standard GB/T 26572.

X: indica che la quantità della sostanza tossica o pericolosa contenuta in almeno uno dei materiali omogenei della parte è superiore al limite previsto dallo standard GB/T 26572.

**Tabella delle limitazioni delle sostanze pericolose (Taiwan)**

Nome dispositivo: Sub1/Sub2 Designazione del tipo: 431389G1 / 431389G2						
Sostanze soggette a restrizioni e relativi simboli chimici						
Unità	Piombo (Pb)	Mercurio (Hg)	Cadmio (Cd)	Cromo esavalente (Cr+6)	Bifenili polibromurati (PBB)	Difenileteri polibromurati (PBDE)
Circuiti stampati	-	o	o	o	o	o
Parti di metallo	-	o	o	o	o	o
Parti di plastica	o	o	o	o	o	o
Diffusori	-	o	o	o	o	o
Cavi	-	o	o	o	o	o

**Nota 1:** "o" indica che il contenuto percentuale delle sostanze soggette a limitazioni non supera il valore di presenza della percentuale di riferimento.

**Nota 2:** il trattino "-" indica che la sostanza soggetta a limitazioni corrisponde all'esenzione.



**Data di produzione:** l'ottava cifra del numero di serie corrisponde all'anno di produzione; ad esempio "0" indica 2010 o 2020.

**Importatore per la Cina:** Bose Electronics (Shanghai) Company Limited, Part C, Plant 9, No.353 North Ruying Road, China (Shanghai) Pilot Free Trade Zone

**Importatore per l'UE:** Bose Products B.V., Gorslaan 60, 1441 RG Purmerend, Paesi Bassi

**Importatore per il Messico:** Bose de México, S. de R.L. de C.V. , Paseo de las Palmas 405-204, Lomas de Chapultepec, 11000 México, D.F. Per informazioni su importatori e servizi, chiamare il numero +5255 (5202) 3545

**Importatore per Taiwan:** Bose Taiwan Branch, 9F-A1, No. 10, Section 3, Minsheng East Road, Taipei City 104, Taiwan. N. telefono: +886-2-2514 7676

**Sede principale di Bose Corporation:** 1-877-230-5639

Wi-Fi è un marchio registrato di Wi-Fi Alliance®

Bose, L1 e SubMatch sono marchi commerciali di Bose Corporation.

Tutti gli altri marchi sono di proprietà dei rispettivi titolari.

L'Informativa sulla privacy Bose è disponibile sul sito Web Bose.

© 2020 Bose Corporation. Nessuna parte di questo documento può essere riprodotta, modificata, distribuita o usata in altro modo senza previa autorizzazione scritta.

**Compilare e conservare le seguenti informazioni.**

I numeri di serie e di modello sono riportati sull'etichetta sul fondo del prodotto.

Numero di serie: \_\_\_\_\_

Numero di modello: \_\_\_\_\_

**Informazioni sulla garanzia**

Questo prodotto è coperto da una garanzia limitata.

Per i dettagli sulla garanzia, visitare [global.bose.com/warranty](http://global.bose.com/warranty).

<b>Panoramica</b>	<b>5</b>
Contenuto della confezione.....	5
Accessori opzionali.....	5
<b>Configurazione</b>	<b>6</b>
Collegamenti e controlli.....	6
Connessione di alimentazione .....	7
Collegamento diretto a una presa di corrente.....	7
Collegamento a un L1 Pro32 con un cavo SubMatch.....	8
Modalità AutoOff/Low-Power Standby.....	8
Ingressi e uscite.....	9
Ingresso Line.....	9
Uscita Line .....	9
Impostazioni.....	9
Phase/Pattern.....	9
Level .....	9
Line In EQ.....	9
Line Out EQ.....	9
Orientamento del Sub1/Sub2 .....	9
Utilizzo dell'inserto per montaggio su asta con un S1 Pro.....	11
<b>Manutenzione</b>	<b>12</b>
Pulizia del sub .....	12
Risoluzione dei problemi.....	12

# Panoramica

## Contenuto della confezione

Sub1

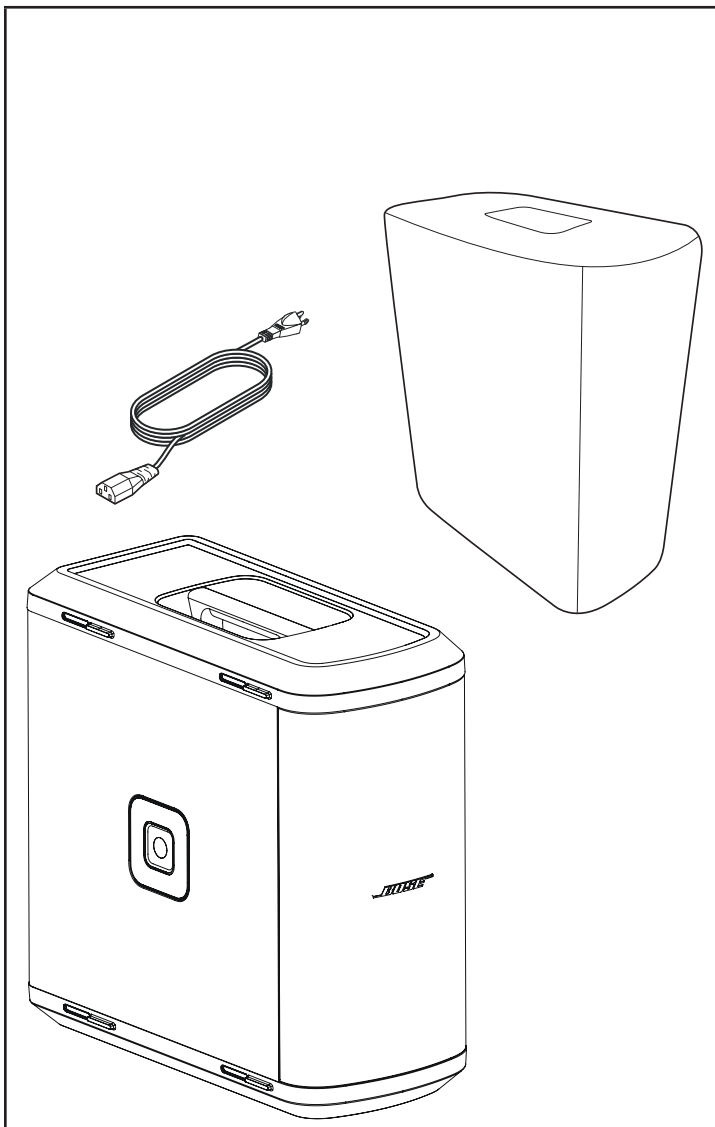

Sub2

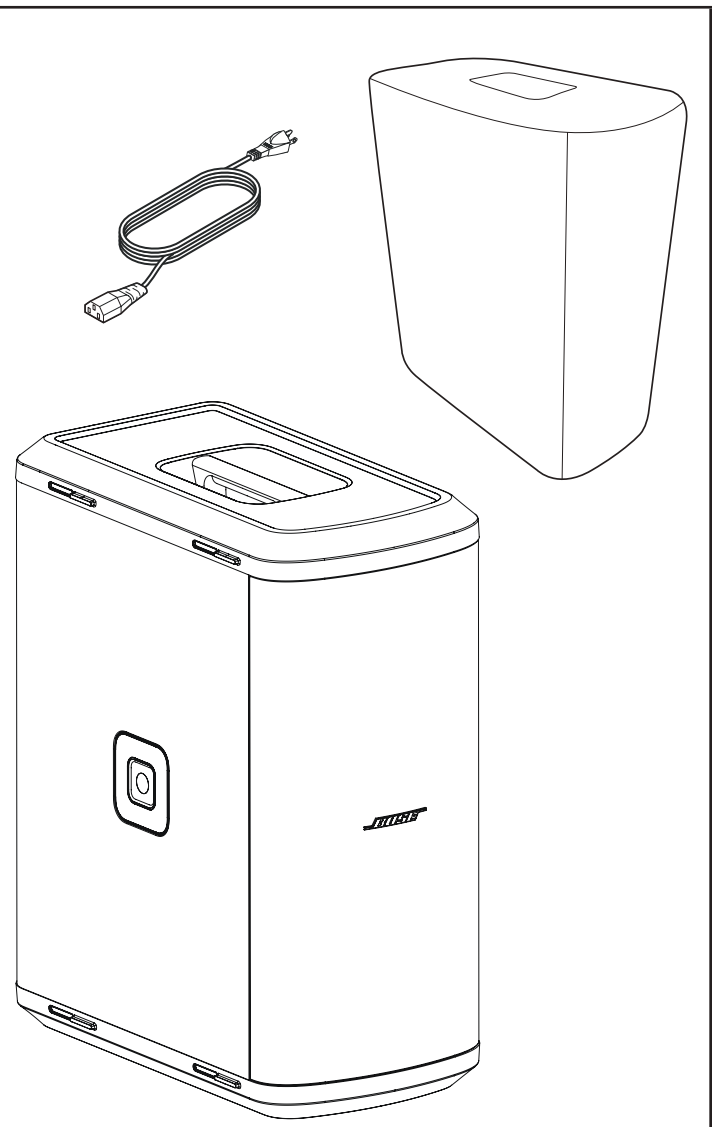

## Accessori opzionali

- Roller Bag per Sub1/Sub2
- Asta di sostegno regolabile per Sub1/Sub2
- Cavo SubMatch

Per ulteriori informazioni sugli accessori per Sub1/Sub2, visitare **PRO.BOSE.COM**.

# Configurazione

## Collegamenti e controlli

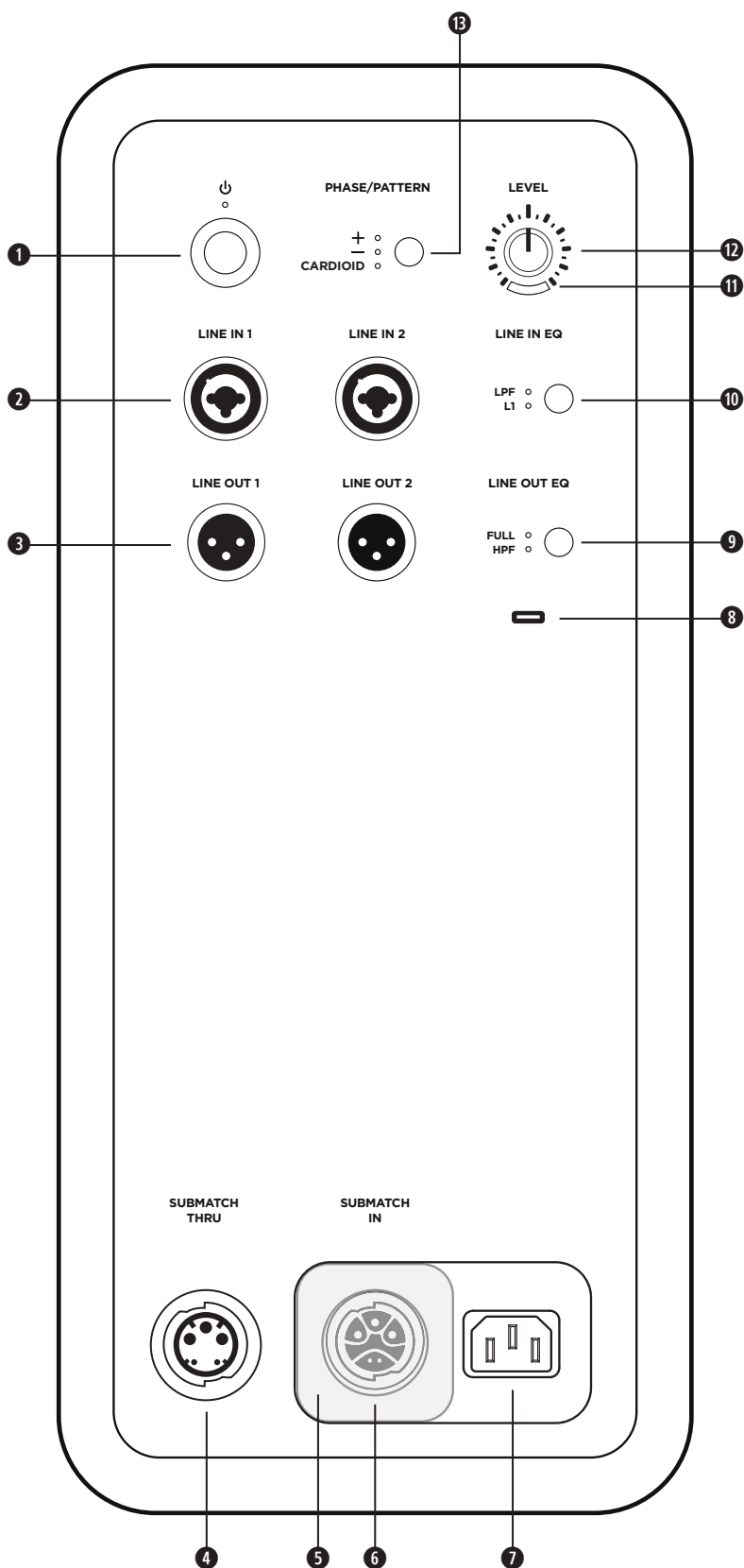

- 1 **Pulsante Standby:** premi il pulsante per accendere il sub. Quando il sub è acceso, il LED si illumina.
- 2 **Ingressi Line:** ingresso analogico per il collegamento di un L1 Pro o di un'altra sorgente audio di linea. Compatibile con cavi XLR, TRS bilanciati e TS sbilanciati.
- 3 **Uscite Line:** utilizza un cavo XLR per collegare l'uscita di linea a un diffusore.
- 4 **SubMatch Thru:** collega un modulo bassi Sub aggiuntivo con un cavo SubMatch. Un singolo L1 Pro32 può alimentare fino a due moduli bassi amplificati Sub1 o Sub2 mediante un collegamento SubMatch.
- 5 **Cover degli ingressi di alimentazione:** impedisce l'uso simultaneo dell'ingresso SubMatch e dell'ingresso di alimentazione. Fai scorrere la cover per scoprire l'ingresso di alimentazione necessario per la configurazione.
- 6 **Ingresso SubMatch:** collega il sub a un L1 Pro32 con un cavo SubMatch.
- 7 **Ingresso di alimentazione:** connessione per cavo di alimentazione IEC.
- 8 **Porta USB:** connettore USB-C utilizzato per l'assistenza Bose e gli aggiornamenti del firmware.  
*Nota: questa porta non è compatibile con cavi Thunderbolt 3.*
- 9 **Line Out EQ:** seleziona tra larghezza di banda FULL o HPF multifunzione quando utilizzi le uscite Line. Premi il pulsante per cambiare le impostazioni EQ. Il LED corrispondente si illumina in bianco quando selezionato.
- 10 **Line In EQ:** seleziona un'EQ ottimizzata per un L1 Pro o un LPF multifunzione quando utilizzi gli ingressi Line. Premi il pulsante per cambiare le impostazioni EQ. Il LED corrispondente si illumina in bianco quando selezionato.
- 11 **Indicatore Signal/Clip:** il LED si illumina in verde quando è presente un segnale e passa al rosso quando il segnale è in clipping o il sub esegue il limiting. Riduci il livello o il volume del segnale per prevenire il clipping sul segnale o il limiting.
- 12 **Controllo Level:** regola il livello dell'uscita audio. Il controllo Level non influisce sulle uscite Line. La posizione a ore 12 è consigliata quando è in uso con un L1Pro32.
- 13 **Pulsante Phase/Pattern:** regola la polarità del sub. Premi il pulsante per commutare la polarità. Il LED corrispondente si illumina in bianco quando selezionato. Consente inoltre l'accesso alla modalità Cardioid quando si utilizzano due moduli Sub identici.

## Connessione di alimentazione

Esistono due modi per collegare un sub all'alimentazione: il collegamento a una presa di corrente o il collegamento a un L1 Pro32 con un cavo SubMatch. La **cover degli ingressi di alimentazione** impedisce il collegamento simultaneo a entrambi gli ingressi di alimentazione. Si può utilizzare solo uno dei due collegamenti di alimentazione alla volta.

Se effettui il collegamento diretto a una presa di corrente, fai scorrere verso sinistra la **cover degli ingressi di alimentazione**, coprendo l'ingresso SubMatch. Se effettui il collegamento a un'unità L1 Pro32 con un cavo SubMatch, fai scorrere verso destra la **cover degli ingressi di alimentazione**, coprendo l'**ingresso alimentazione**.



**AVVERTENZA:** non alterare, modificare o rimuovere la cover scorrevole sull'ingresso di alimentazione del Sub1/Sub2. È presente tensione non isolata e pericolosa all'interno dell'involucro del prodotto, con rischio di scossa elettrica.

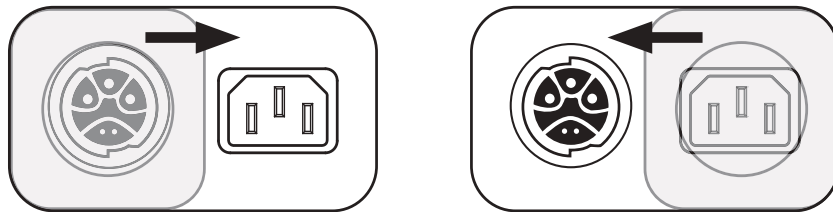

## Collegamento diretto a una presa di corrente

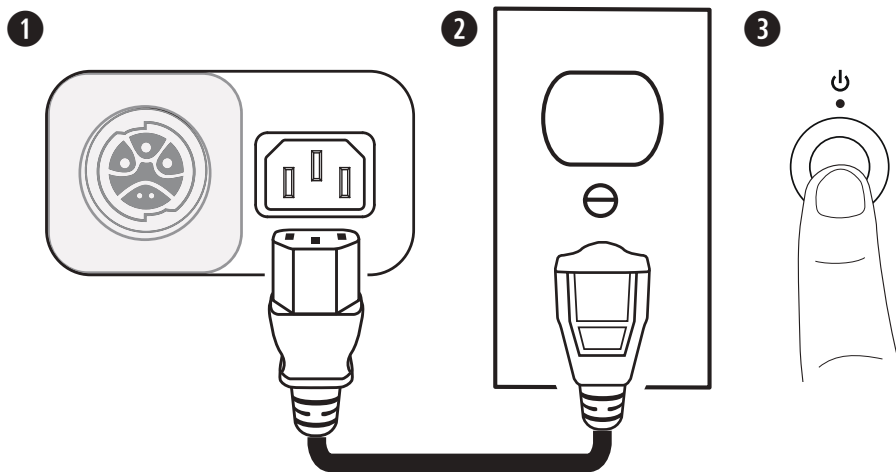

1. Inserisci il cavo di alimentazione nell'**ingresso alimentazione**.
2. Inserisci l'estremità opposta del cavo di alimentazione in una presa elettrica funzionante.

**Nota:** non accendere il sub finché non hai collegato le sorgenti.

3. Premi il **pulsante Standby**. Quando il sub è acceso, il LED si illumina.

## Collegamento a un L1 Pro32 con un cavo SubMatch

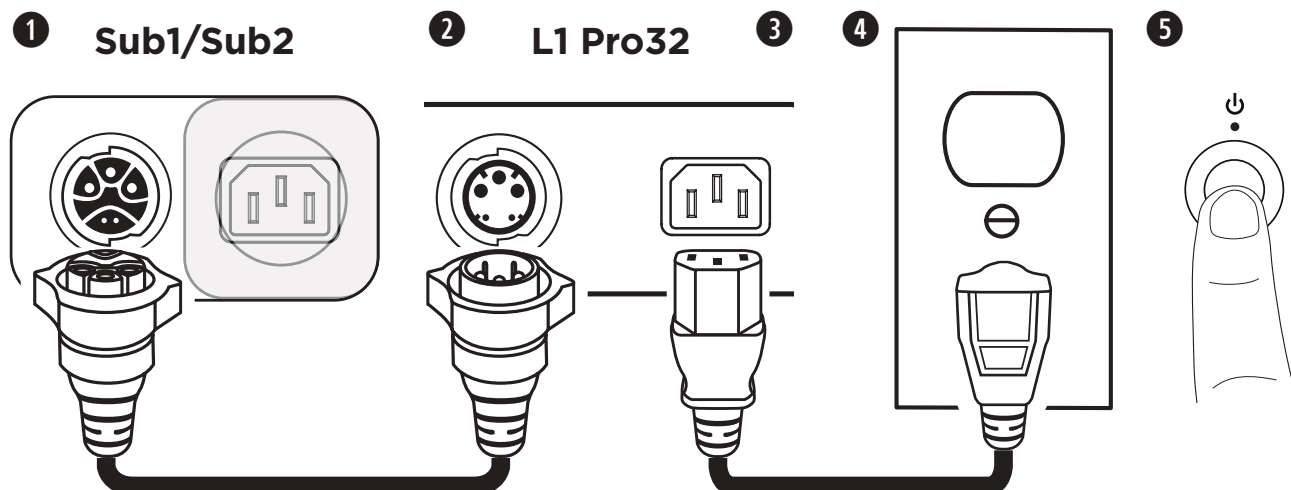

1. Inserisci il cavo SubMatch nell'**ingresso SubMatch** su un Sub1/Sub2.
2. Inserisci l'altra estremità del cavo SubMatch nell'**uscita SubMatch** dell'L1 Pro32.
3. Inserisci il cavo di alimentazione nell'**ingresso di alimentazione** dell'L1 Pro32.
4. Inserisci l'estremità opposta del cavo di alimentazione in una presa elettrica funzionante.

**Nota:** non accendere l'L1 Pro o il sub prima di avere collegato le sorgenti. Consulta il manuale di istruzioni dell'L1 Pro32 all'indirizzo **PRO.BOSE.COM** per ulteriori informazioni sul collegamento delle sorgenti a un L1 Pro32.

5. Premi il **pulsante Standby** sull'L1 Pro32, quindi premi il **pulsante Standby** sul sub. Quando l'L1 Pro e il sub sono accesi, i LED si illuminano.

**Nota:** tieni premuto il **pulsante Standby** per 10 secondi per ripristinare le impostazioni di fabbrica del sub.

Quando utilizzi due sub collegati con un cavo SubMatch, accendi prima il sub collegato direttamente all'L1 Pro32, quindi accendi il secondo sub.

### Modalità AutoOff/Low-Power Standby

Dopo quattro ore di accensione senza essere utilizzato, il sub entra in modalità AutoOff/Low-Power Standby per risparmiare energia. Per riattivare il sub dalla modalità AutoOff/Low-power Standby, premi il **pulsante Standby**.

**Nota:** per disattivare la modalità AutoOff/Low-power Standby, tieni premuti contemporaneamente i pulsanti **Phase/Pattern** e **Line Out EQ** per 10 secondi. Per attivare la modalità AutoOff/Low-power Standby, ripeti questo passaggio. La disattivazione della modalità AutoOff/Low-power Standby comporta un maggiore consumo energetico quando il sub non è in uso.

## Ingressi e uscite

### Ingresso Line

Ingresso analogico per il collegamento di un L1 Pro o di un'altra sorgente audio di linea. Compatibile con cavi XLR, TRS bilanciati e TS sbilanciati. Utilizza insieme **Line In 1** (a sinistra) e **Line In 2** (a destra) per le applicazioni stereo.

### Uscita Line

Utilizza un cavo XLR per collegare l'uscita di linea a un diffusore. Utilizza insieme **Line Out 1** (a sinistra) e **Line Out 2** (a destra) per le applicazioni stereo.

## Impostazioni

### Phase/Pattern

Regola la polarità del sub. Premi il pulsante per passare dalla polarità positiva (+) alla polarità invertita (-) e viceversa. Il LED corrispondente si illumina in bianco quando selezionato. Scegli la polarità che meglio si adatta alla tua applicazione.

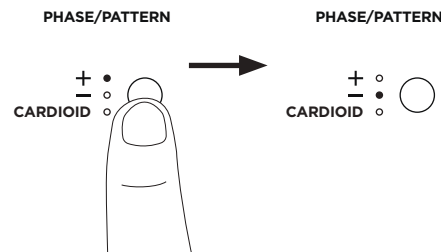

### Modalità Cardioid

La modalità Cardioid è destinata all'uso con due sub identici impilati, consentendo di concentrare la maggior parte dell'energia sonora davanti ai sub impilati, riducendo al contempo l'energia sonora generata dietro i sub. Tieni premuto il pulsante per quattro secondi per selezionare **CARDIOID**. Il LED si illumina in bianco quando la modalità è selezionata. Tieni premuto nuovamente per tornare a +. La modalità Cardioid deve essere utilizzata solo con due sub identici in configurazione impilata, con il sub superiore rivolto verso l'area di copertura e il sub inferiore rivolto verso l'area di non copertura. Imposta il controllo **Phase/Pattern** del sub superiore su + e il controllo **Phase/Pattern** del sub inferiore su **CARDIOID**. Quando regoli il livello dei sub impilati in modalità Cardioid, assicurati che il **controllo Level** sia impostato sulla stessa posizione su entrambi i sub. Vedi gli schemi riportati di seguito per l'orientamento dei sub impilati e i pattern di copertura.

Configurazione impilata Cardioid	Pattern di copertura (vista dall'alto)	
	Modalità Cardioid disattivata	Modalità Cardioid attivata



## Level

Consente di regolare il livello dell'uscita audio del sub. Inizia con il **controllo Level** impostato su un valore basso e aumenta il livello finché l'**indicatore Signal/Clip** non si illumina di verde. Il **controllo Level** non influisce sulle **uscite Line**. La posizione a ore 12 è consigliata quando è in uso con un L1 Pro32. Se utilizzi due sub con un solo L1 Pro, è preferibile impostare il **controllo Level** sulla stessa posizione su entrambi i sub.

## Line In EQ

Modifica l'EQ di entrambi gli **ingressi Line** premendo il pulsante **Line In EQ** fino a quando il LED corrispondente all'EQ desiderata non si illumina di bianco. Utilizza **L1** per applicare un'EQ di ingresso ottimizzata per i prodotti L1 Pro; utilizza **LPF** per applicare un filtro passa-basso agli ingressi. Quando un sub è collegato a un L1 Pro32 con un cavo SubMatch, **Line In EQ** sarà impostato su **L1**.

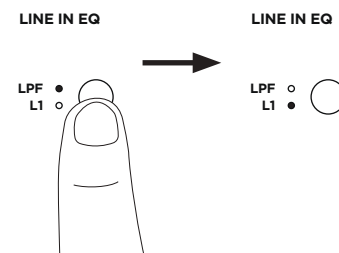

## Line Out EQ

Modifica l'EQ di entrambe le **uscite Line** premendo il pulsante **Line Out EQ** finché il LED corrispondente all'EQ desiderata non si illumina di bianco. Utilizza **FULL** per la frequenza completa o **HPF** per applicare un filtro passa-alto alle uscite.

**Nota:** se utilizzi il sub con un S1 Pro, tieni premuto il pulsante **Line Out EQ** per quattro secondi per abilitare un'EQ ottimizzata appositamente per l'uso con un S1 Pro. Il LED **HPF** si illumina in verde. Per disattivare l'EQ dell'S1 Pro, tieni premuto per quattro secondi.

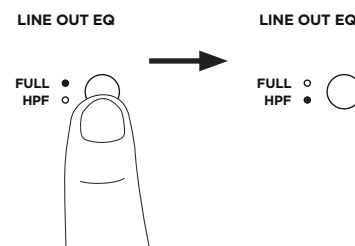

## Orientamento del Sub1/Sub2



**AVVERTENZA:** evita di collocare l'apparecchiatura in una posizione instabile. Tale instabilità potrebbe determinare condizioni di pericolo, con conseguenti infortuni.

**ATTENZIONE:** non impilare più di due sub. Impila solo due sub dello stesso modello.

Per le configurazioni in orizzontale, posiziona il logo ruotandolo.

Per le configurazioni impilate, il sub include quattro piedini a incastro che si collegano a un altro sub dello stesso modello. Quando collochi i sub in orizzontale, assicurati sempre che i piedini siano agganciati prima di collegare l'alimentazione e le sorgenti.

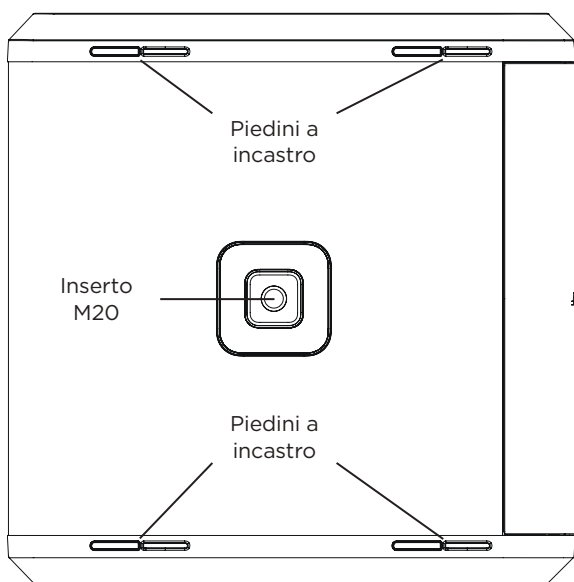
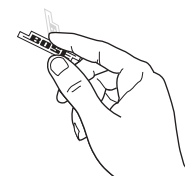

## Utilizzo dell'inserto per montaggio su asta con un S1 Pro



**AVVERTENZA:** l'inserto filettato M20 del Sub1 e Sub2 è progettato per supportare il montaggio di un Bose S1 Pro su un'asta di altezza massima di 1,3 m. Non utilizzare il Sub1 o Sub2 con un'asta di altezza superiore a 1,3 m o con un diffusore di peso superiore a 7,1 kg. Utilizzare una combinazione di asta/diffusore che superi questi limiti o realizzare un montaggio instabile può portare a condizioni di pericolo e causare infortuni.

L'unità Sub1/Sub2 include un inserto filettato M20 per il montaggio su asta. L'inserto è compatibile con l'asta di sostegno regolabile del Bose Sub1/Sub2, progettata per l'uso con il sistema Bose S1 Pro (per ulteriori informazioni, consulta il Manuale di istruzioni dell'asta di sostegno regolabile all'indirizzo **PRO.BOSE.COM**).

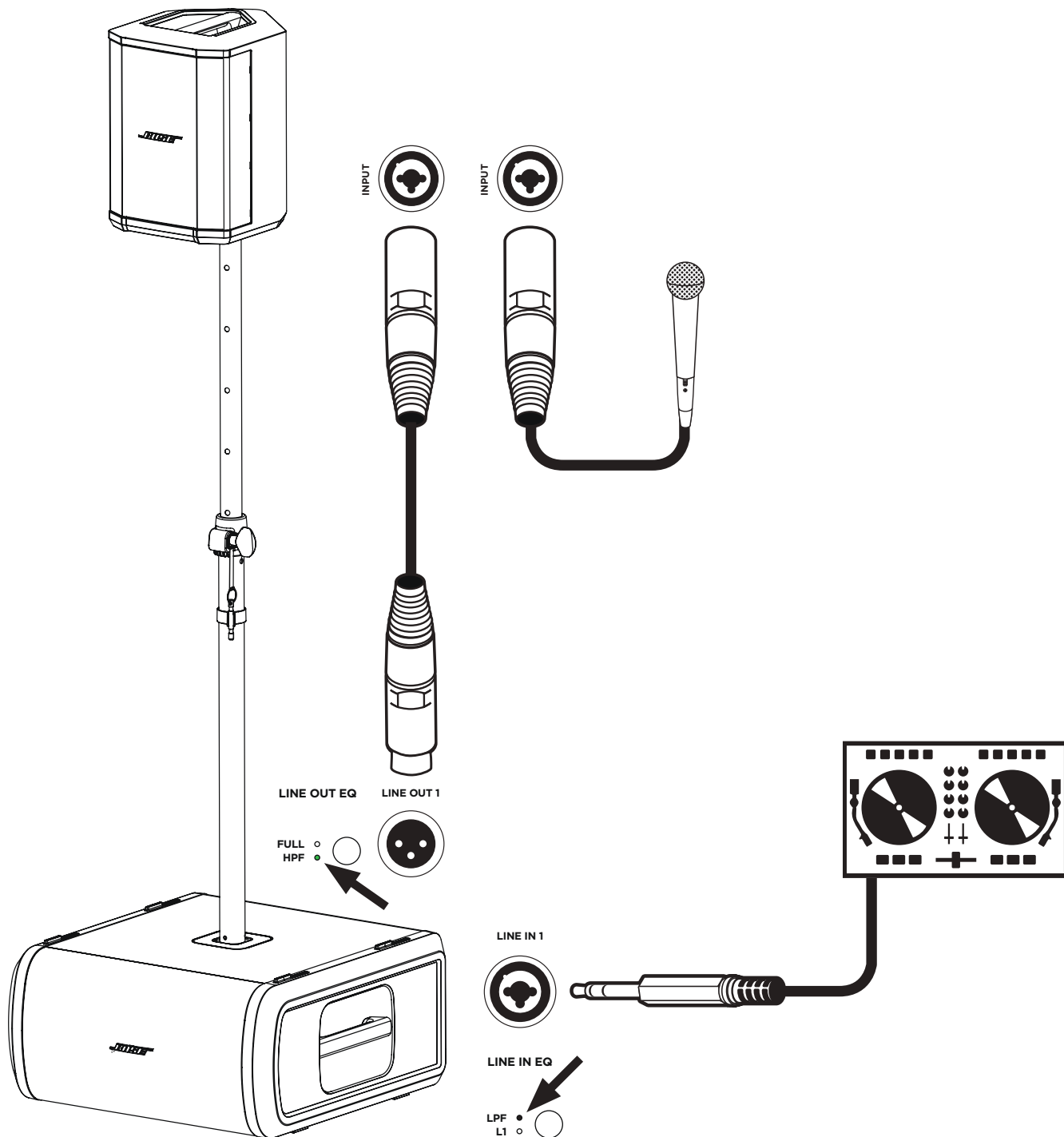

## Manutenzione

### Pulizia del sub

Utilizza esclusivamente un panno morbido e asciutto per pulire le superfici esterne del prodotto. Se necessario, pulisci delicatamente la griglia del sub con un aspirapolvere.



**ATTENZIONE:** non utilizzare solventi, prodotti chimici o soluzioni detergenti contenenti alcol, ammoniaca o abrasivi.

**ATTENZIONE:** non utilizzare spray vicino al prodotto ed evitare di versare liquidi nelle aperture.

### Risoluzione dei problemi

Problema	Soluzione
<b>Assenza di alimentazione</b>	<ul style="list-style-type: none"> <li>• Verifica che la presa di corrente sia alimentata. Prova a collegare una lampada o un'altra apparecchiatura alla stessa presa AC, oppure verificane il funzionamento con un apposito tester.</li> <li>• Se alimentato da un L1 Pro32 con un cavo SubMatch, assicurati che l'L1 Pro32 sia acceso e non in modalità AutoOff/Low-Power Standby.</li> </ul>
<b>Suono assente</b>	<ul style="list-style-type: none"> <li>• Verifica che il sub sia acceso.</li> <li>• Verifica che la sorgente sia collegata all'<b>ingresso Line</b>.</li> <li>• Verifica che il volume della sorgente sia attivato.</li> <li>• Verifica che il <b>controllo Level</b> sul sub sia attivato.</li> <li>• Verifica che il sub non sia in modalità AutoOff/Low-Power Standby.</li> </ul>
<b>Il LED Standby lampeggia in rosso (errore termico)</b>	<ul style="list-style-type: none"> <li>• Spegni il sub e attendi 30 minuti prima di riaccenderlo.</li> <li>• Sposta il sub in una posizione più fresca.</li> <li>• Sposta il sub in una posizione più ventilata.</li> </ul>
<b>Il LED Standby è rosso fisso (errore di sistema)</b>	<ul style="list-style-type: none"> <li>• Contatta il servizio clienti Bose. Visita il sito <b>worldwide.Bose.com/contact</b>.</li> </ul>
<b>Il sub non è collegato ad alcuna sorgente audio, ma emette un lieve rumore di fondo</b>	<ul style="list-style-type: none"> <li>• Con un tester AC, verifica che nella presa AC a cui è collegato il sub non ci siano contatti invertiti o aperti (fase, neutro e/o terra).</li> <li>• Se stai utilizzando una prolunga, collega il sub direttamente alla presa.</li> </ul>
<b>L'audio è distorto</b>	<ul style="list-style-type: none"> <li>• Abbassa il volume della sorgente.</li> <li>• Abbassa il <b>controllo Level</b>.</li> <li>• Prova un'altra sorgente.</li> </ul>
<b>Eccessivo rumore di fondo in caso di collegamento in serie di più unità</b>	<ul style="list-style-type: none"> <li>• Verifica che l'impostazione del livello sulle unità collegate in serie non sia eccessiva.</li> </ul>

**Kérjük, olvassa el és tartsa be a biztonsági és használati utasításokat.**

**Fontos biztonsági tudnivalók**



A Bose Corporation ezennel kijelenti, hogy jelen termék megfelel a rádióberendezésekre és távközlési végberendezésekre vonatkozó 2014/53/EK irányelv és minden más idevonatkozó EU-irányelv alapvető követelményeinek és egyéb rendelkezéseinek. A teljes megfelelőségi nyilatkozatot a következő címen találja: [www.bose.com/compliance](http://www.bose.com/compliance).

- Olvassa el az utasításokat.
- Őrizze meg őket.
- Tartsa be minden figyelmeztetést.
- Tartsa be az összes utasítást.
- Ne használja a készüléket víz közelében.
- Csak száraz ruhával tisztítsa.
- Ne takarja el a szellőzőnyílásokat. A készüléket a gyártó utasításainak megfelelően helyezze üzembe.
- Ne helyezze a készüléket hőforrások, például fűtőtűz, tűzhely vagy egyéb hőtermelő berendezés (ideértve az erősítőket) közelébe.
- Ne akadályozza a polarizált vagy földelt típusú csatlakozó biztonsági elemeinek működését. A polarizált csatlakozó egy vastag és egy vékony érintkezővel rendelkezik. A földelő típusú csatlakozó a két érintkező mellett egy földelőérintkezővel rendelkezik. A széles, illetve a harmadik érintkezőnek biztonsági funkciója van. Ha a készülék csatlakozódugója nem illik az aljzatba, hívjon villanyszerelőt, és cseréltesse ki az elavult aljzatot.
- A tápkábel úgy helyezze el, hogy ne léphessenek rá, és ne csipődhessen be – főleg a dugóknál, dugaszolóaljzatoknál és azon a helyen, ahol a kábel kilép a készülékből.
- Kizárólag a gyártó által meghatározott kiegészítőket/tartozékokat használja.
-  A készüléket csak a hozzá mellékelt vagy a gyártó által meghatározott kocsin, állványon, háromlábán, konzolon vagy lapon használja. Kocsi használata esetén a kocsi és a készülék együttes mozgásakor legyen óvatos, hogy megelőzze az esetleges borulás okozta sérülést.
- Húzza ki a készülék dugóját villámláskor, vagy ha hosszabb ideig nem fogja használni.
- A javítási munkákat bízza szakemberre. Szervizelésre akkor van szükség, ha a készülék valamilyen módon meghibásodott, például megsérült a hálózati csatlakozószinórja vagy a csatlakozódugója, folyadék ömlött vagy nehéz tárgy esett rá, eső vagy nedvesség érte, működésében rendellenesség tapasztalható, vagy leesett.

**VIGYÁZAT/FIGYELMEZTETÉS**



Ez a szimbólum azt jelzi a terméken, hogy a termék dobozában olyan szigetelés nélküli, veszélyes feszültség van jelen, amely áramütést okozhat.



Ha a terméken ez a szimbólum található, az azt jelzi, hogy az útmutatóban fontos kezelési és karbantartási utasítások szerepelnek.



A termék apró részeket tartalmaz, melyek fulladást okozhatnak. 3 éves kor alatti gyermekek számára nem alkalmas.



A termék mágneses anyagot tartalmaz. Tájékoztadjon kezelőorvosánál, hogy ez hatással lehet-e az Ön által használt beültethető orvostechnikai eszközre.



Kizárólag 2000 méternél alacsonyabb tengerszint feletti magasságon használja.



Ez a szimbólum azt jelzi a terméken, hogy oszloptartó használata esetén borulásveszély áll fenn.



Tilos a Sub1/Sub2 termék tápellátás-bemenetét fedő csúszófedél megváltoztatása, módosítása és eltávolítása. A termék készülékházában olyan szigetelés nélküli, veszélyes mértékű feszültség van jelen, amely áramütést okozhat.

- A Sub1 és a Sub2 termékek oszlopra szerelhető M20-as menetes betétjét legfeljebb 1,3 méter (51 hüvelyk) hosszú oszloppal és az oszlopra szerelt Bose SI Pro rendszerrel történő használatra tervezték. Ne használja a Sub1 vagy a Sub2 terméket 1,3 méternél (51 hüvelyk) magasabb oszloppal vagy 7,1 kg-nál (15,7 font) nagyobb súlyú hangszórók esetén. Ha az oszlopot/hangszórót olyan kombinációban használja, amellyel meghaladja valamelyik határértéket, vagy instabil rögzítés jön létre, az veszélyes körülményeket eredményezhet, ami sérüléshez vezethet.
- NE végezzen a terméken engedély nélküli módosítást.
- NE használja járművekben és hajókon.
- NE helyezze a terméket használat közben zárt térbe, például falmélyedésbe vagy zárt szekrénybe.
- Tartsa a terméket távol tűztől és más hőforrásoktól. A termékre és annak közelébe TILOS gyertyát vagy egyéb nyílt lánggal működő eszközt helyezni.

- Tűz vagy áramütés kockázatának csökkentése érdekében NE tegye ki a készüléket eső, folyadék vagy nedvesség hatásának.
- Ügyeljen arra, hogy a termékre NE csöpögjön, illetve ne fröccsenjen víz. A termékre és annak közelébe ne helyezzen vázát vagy más, folyadékkal töltött edényt.
- Ezzel a termékkel NE használjon áramátalakítót.
- Létesítsen földelő csatlakozást, vagy győződjön meg arról, hogy a csatlakozóaljzat rendelkezik védőföldelő csatlakozással, mielőtt a dugaszt a csatlakozóaljzatba dugja.
- Ha leválasztó egységként a hálózati csatlakozódugaszt vagy a készülécsatlakozót használja, az ilyen leválasztó egységnek mindig működőképes állapotban kell lennie.

**Jogszábeli megfelelés**

A jelen termék megfelel az energiával kapcsolatos termékek környezetbarát tervezésére vonatkozó követelményeket meghatározó 2009/125/EC direktíva előírásainak, és ennek megfelelően eleget tesz a következő normák és dokumentumok előírásainak: 1275/2008 (EK) rendelet a 801/2013 (EK) rendelettel kiegészítve.

Az energiafelhasználásra vonatkozó kötelező állapotinformációk	Energiafelhasználási módok	
	Készenlét	Hálózati készenléti
Energiafogyasztás a megadott energiafelhasználási módban, 230 V/50 Hz bemeneti teljesítmény mellett	≤ 0,5 W	NA*
A berendezés ennyi idő elteltével lép automatikusan az adott módba	4 óra	NA*
Energiafogyasztás hálózati készenléti módban, ha minden vezetékes port csatlakoztatva van, és az összes vezeték nélküli hálózati port aktiválva van, 230 V/50 Hz bemeneti teljesítmény mellett	NA*	
Hálózati port inaktiválási/aktiválási folyamatai. Az összes hálózat inaktiválásával a készenléti mód aktiválódik.	*Ez a termék nem támogatja a hálózati készenléti üzemmódot a Bluetooth®-kapcsolat esetén, és nem lehet Wi-Fi® vagy Ethernet útján hálózatra kapcsolni.	

	Sub1	Sub2
<b>Méret</b> (ma. × sz. × mé.)	53,0 × 25,0 × 53,0 cm (20,9 × 9,8 × 20,9 hüvelyk)	69,0 × 30,5 × 55,0 cm (27,2 × 12,0 × 21,7 hüvelyk)
<b>Nettó súly</b>	16,1 kg (35,5 lb)	23,4 kg (51,7 lb)
<b>Bemeneti teljesítmény</b>	100–240 VAC, 3 A, 50/60 Hz	100–240 VAC, 4 A, 50/60 Hz
<b>Kezdeti bekapcsolási áram</b>	14,9 A 120 V-on; 29,3 A 230 V-on	15,2 A 120 V-on; 28,6 A 230 V-on
<b>Bekapcsolási áram a hálózati tápellátás 5 másodperces megszakításakor</b>	5,8 A 120 V-on; 32,0 A 230 V-on	2,6 A 120 V-on; 6,1 A 230 V-on

Az előírásoknak való megfelelés érdekében árnyékolt kábelek használata kötelező.

A termék címké a termék alján található.

Modell: 431389G1 / 431389G2. A CMIIT-azonosító a termék alján található.

**CAN ICES-3 (B)/NMB-3 (B)**

**Elektromos zajt előállító termékekre vonatkozó tájékoztatás (FCC-megfeleléségi nyilatkozat az Egyesült Államokban)**

MEGJEGYZÉS: Ezt a berendezést az FCC-szabályozás 15. része szerinti tesztelték. Ennek alapján a berendezés megfelel a „B” osztályú digitális eszközökhöz meghatározott határértékeknek. Ezen határértékek megfelelő védelmet nyújtanak a káros sugárzások ellen lakóököpületen belül. A berendezés rádiófrekvenciás energiát termel, használ és sugározhat, és amennyiben nem az utasításoknak megfelelően helyezik üzembe és használják, a rádiókommunikációra nézve káros interferenciát okozhat. Arra azonban nincs garancia, hogy adott körülmények között nem lép fel interferencia. Ha a berendezés nem kívánt interferenciával zavarja a rádió- vagy a tévéadást (ezt a berendezés ki- és bekapcsolásával lehet ellenőrizni), javasoljuk, hogy az interferencia kiküszöbölése érdekében próbálkozzon az alábbiak egyikével:

- Fordítsa el vagy helyezze át a vevőantennát.
- Növelje a készülék és a vevőkészülék közötti távolságot.
- A berendezést csatlakoztassa egy másik áramkörhöz, mint amelyik a vevőkészülék áramellátását biztosítja.
- Forduljon a forgalmazóhoz vagy egy tapasztalt rádió- vagy tévészerelőhöz.

A Bose Corporation által kifejezetten jóvá nem hagyott módosítások vagy változtatások esetén érvénytelené válhat a berendezés működtetésére adott felhasználói engedély.

Ez a készülék megfelel az FCC szabályzat 15. részének és az ISED Canada nem engedélyköteles RSS-szabványainak. A működés során a következő két feltételnek kell eleget tenni: (1) Ez a készülék nem bocsáthat ki káros interferenciát, és (2) ennek a készüléknek el kell viselnie bármilyen interferenciát, az esetlegesen rendellenes működést okozó interferenciát is beleértve.



Ez a szimbólum azt jelenti, hogy a terméket nem szabad a háztartási hulladékkal együtt kidobni, hanem egy megfelelő hulladékkezelő létesítményben kell leadni, ahol gondoskodnak a termék újrahasznosításáról. A megfelelő hulladékkezelés és újrahasznosítás hozzájárul a természeti erőforrások, az emberi egészség és a környezet védelméhez. A felelősséget a termék kezelésével és újrahasznosításával kapcsolatos további információkért forduljon a helyi önkormányzat hulladékkezeléssel megbízott szolgáltatójához, vagy ahhoz az üzlethez, ahol ezt a terméket vásárolta.

### A veszélyes anyagokra vonatkozó kínai korlátozások táblázata

Mérgező vagy veszélyes anyagok és vegyi elemek nevei a termékben						
Mérgező vagy veszélyes anyagok és elemek						
Alkatrész neve	Ólom (Pb)	Higany (Hg)	Kadmium (Cd)	Hat vegyértékű króm (Cr(VI))	Polibrominált bifenil (PBB)	Polibrominált difenil-éter (PBDE)
NYÁK-ok	X	0	0	0	0	0
Fémrészek	X	0	0	0	0	0
Műanyag részek	0	0	0	0	0	0
Hangszórók	X	0	0	0	0	0
Kábelek	X	0	0	0	0	0

Ez a táblázat az SJ/T 11364 előírásainak megfelelően készült.  
 0: Azt jelzi, hogy az adott mérgező vagy veszélyes anyag mennyisége az adott alkatrész egyetlen homogén anyagában sem éri el a GB/T 26572 által meghatározott határértéket.  
 X: Azt jelzi, hogy az adott mérgező vagy veszélyes anyagot az alkatrész legalább egy homogén anyaga a GB/T 26572 korlátozó előírásait meghaladó mértékben tartalmazza.



### A veszélyes anyagokra vonatkozó tajvani korlátozások táblázata

Berendezés neve: Sub1/Sub2 Típusmegjelölés: 431389G1 / 431389G2						
Korlátozott anyagok és kémiai jelölésük						
Egység	Ólom (Pb)	Higany (Hg)	Kadmium (Cd)	Hat vegyértékű króm (Cr+6)	Polibrominált bifenilek (PBB)	Polibrominált difenil-éterek (PBDE)
NYÁK-ok	-	o	o	o	o	o
Fémrészek	-	o	o	o	o	o
Műanyag részek	o	o	o	o	o	o
Hangszórók	-	o	o	o	o	o
Kábelek	-	o	o	o	o	o

**1. megjegyzés:** A „o” jelölés azt jelenti, hogy a korlátozott anyag százalékos mértéke nem haladja meg a jelenlegi referenciaértéket.  
**2. megjegyzés:** A „-” jelölés azt jelenti, hogy a szabályozott anyag megfelel a kivételnek.



**Gyártás dátuma:** A gyári szám nyolcadik számjegye a gyártási évet jelzi: például a „0” 2010-et vagy 2020-at jelöl.

**Kínai importőr:** Bose Electronics (Shanghai) Company Limited, Part C, Plant 9, No. 353 North Riyang Road, Kína (Shanghai) Pilot Free Trade Zone

**EU-importőr:** Bose Products B.V., Gorslaan 60, 1441 RG Purmerend, Hollandia

**Mexikói importőr:** Bose de México, S. de R.L. de C.V., Paseo de las Palmas 405-204, Lomas de Chapultepec, 11000 Mexikó, D.F. Szervizzel és importőrrel kapcsolatos információért hívja a +5255 (5202) 3545-ös telefonszámot.

**Tajvani importőr:** Bose Taiwan Branch, 9F-A1, No. 10, Section 3, Minsheng East Road, Taipei City 104, Tajvan. Telefonszám: +886-2-2514 7676

**Bose Corporation központja:** 1-877-230-5639

A Wi-Fi a Wi-Fi Alliance® bejegyzett védjegye

A Bose, az L1 és a SubMatch a Bose Corporation védjegyei.

Minden egyéb védjegy a megfelelő tulajdonosok birtokát képezi.

A Bose adatvédelmi nyilatkozata megtalálható a Bose webhelyén.

©2020 Bose Corporation. Jelen kiadványt tilos előzetes írásos engedély nélkül részeiben vagy egészében sokszorosítani, módosítani, terjeszteni, illetve bármilyen más módon felhasználni.

#### Kérjük, jegyezze fel a következő adatokat.

A gyári szám és a típusszám a termék alján, a termékimkén található.

Gyári szám: \_\_\_\_\_

Típusszám: \_\_\_\_\_

#### Garanciainformációk

A termékre korlátozott garancia vonatkozik.

A garanciával kapcsolatos részletekért látogasson el a [global.bose.com/warranty](http://global.bose.com/warranty) oldalra.

<b>Áttekintés</b>	<b>5</b>
A csomag tartalma .....	5
Külön megvásárolható tartozékok .....	5
<b>Beállítás</b>	<b>6</b>
Csatlakozók és vezérlőelemek .....	6
Csatlakoztatás elektromos tápellátáshoz.....	7
Közvetlen csatlakoztatás tápellátás-kimenethez.....	7
Csatlakoztatás L1 Pro32 rendszerhez SubMatch kábel segítségével.....	8
Automatikus kikapcsolás/kis fogyasztású készenléti mód.....	8
Bemenetek és kimenetek .....	9
Vonalbemenet .....	9
Vonalkimenet .....	9
Beállítások .....	9
Fázis/Mintázat .....	9
Szint.....	10
Vonalbemenet hangszínszabályozása.....	10
Vonalkimenet hangszínszabályozása.....	10
A Sub1/Sub2 tájolása .....	10
Oszlopra szerelhető betét használata S1 Pro rendszerrel.....	11
<b>Ápolás és karbantartás</b>	<b>12</b>
A Sub modul tisztítása .....	12
Hibaelhárítás.....	12

# Áttekintés

## A csomag tartalma

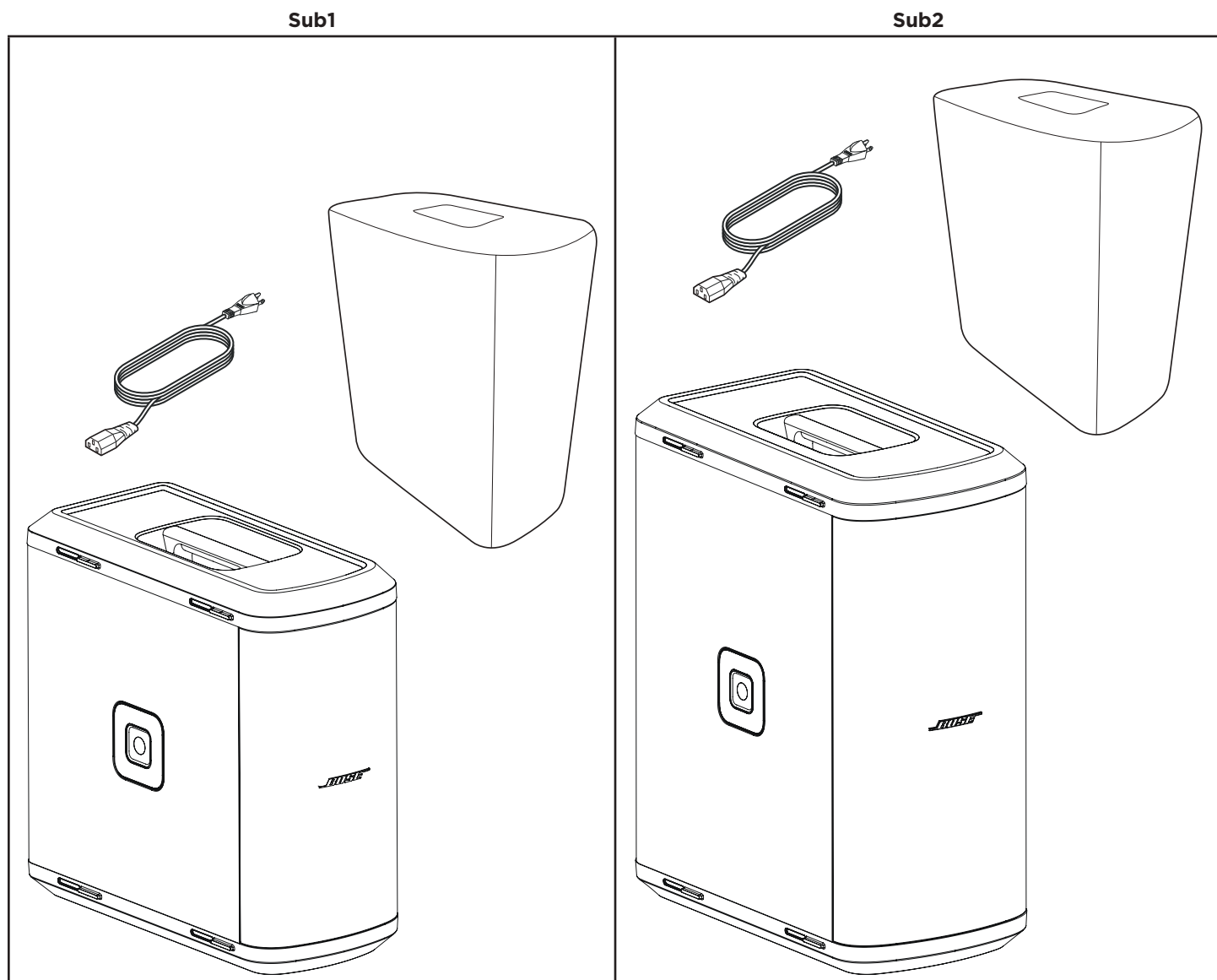

### Külön megvásárolható tartozékok

- Sub1/Sub2 Roller Bag gurulós hordtáska
- Sub1/Sub2 Adjustable Speaker Pole állítható hangsugárzó-oszlop
- SubMatch kábel

A Sub1 és Sub2 tartozékokkal kapcsolatos további információkért keresse fel a **PRO.BOSE.COM** oldalt.

# Beállítás

## Csatlakozók és vezérlőelemek

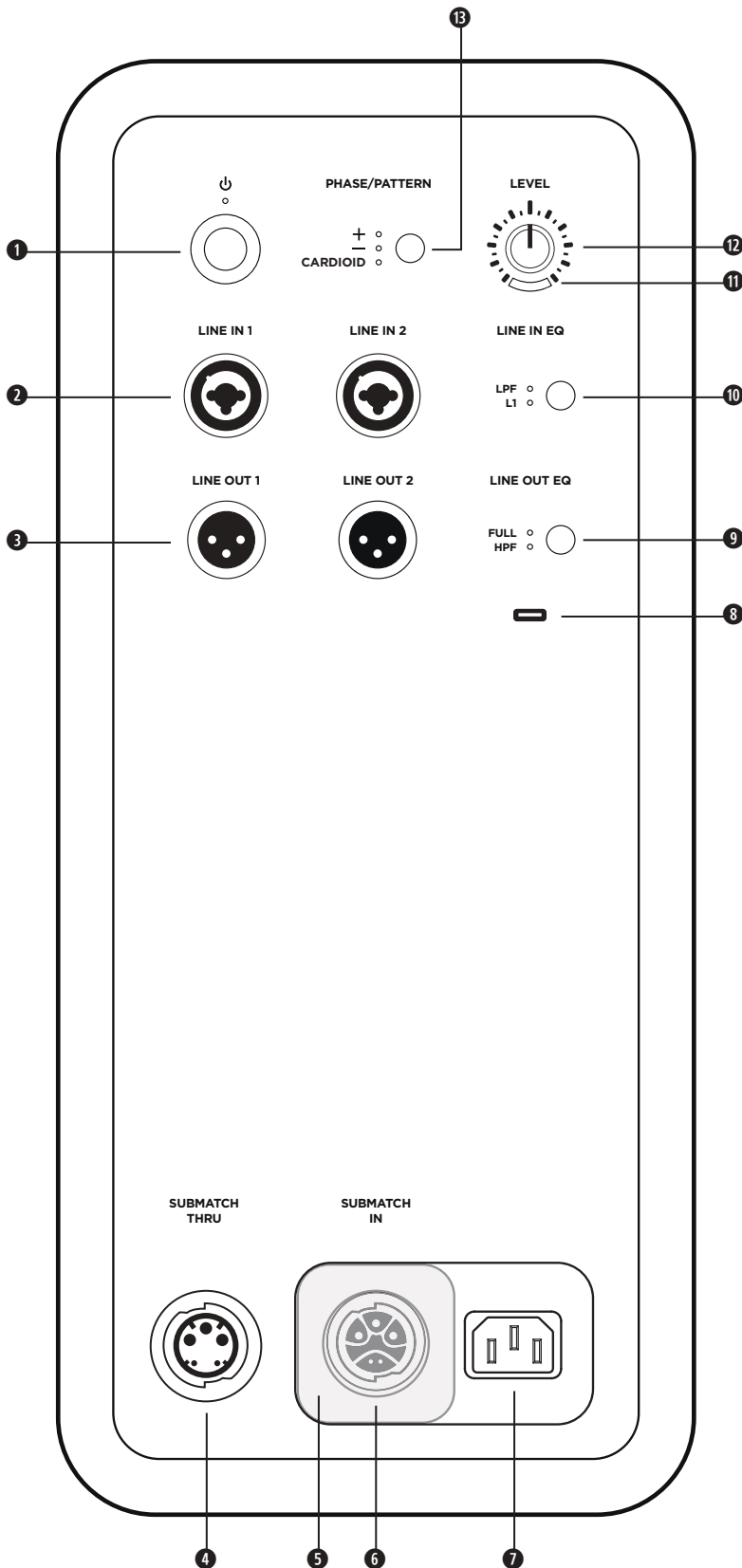

- 1 Készenlét gomb:** Nyomja meg a gombot a Sub bekapcsolásához. A LED fehéren világít, ha a Sub be van kapcsolva.
- 2 Vonalbemenetek:** Analóg bemenet L1 Pro vagy más vonalszintű audioforrás csatlakoztatásához. Kompatibilis az XLR, a TRS szimmetrikus és a TS aszimmetrikus kábelekkel.
- 3 Vonalkimenetek:** Egy XLR-kábel segítségével csatlakoztatni lehet a vonalszintű kimenetet egy hangsugárzóhoz.
- 4 SubMatch Thruput (SubMatch átbocsátás):** Csatlakoztasson egy további mélyhang-modult egy SubMatch kábellel. Akár két Sub1 vagy Sub2 Powered Bass Module aktív mélyhang-modul tápellátása biztosított egyetlen L1 Pro32 rendszerrel, SubMatch csatlakozással.
- 5 Tápellátás-bemenet fedele:** Megakadályozza a **SubMatch bemenet** és a **tápellátás-bemenet** egyidejű használatát. Csúsztassa el a fedelet, hogy hozzáférhető legyen a beállításhoz szükséges tápellátás-bemenet.
- 6 SubMatch bemenet:** Csatlakoztassa a Sub modult egy L1 Pro32 rendszerhez egy SubMatch kábellel.
- 7 Tápellátás-bemenet:** IEC-tápkábel csatlakoztatása.
- 8 USB-port:** USB-C-csatlakozó a Bose szerviz számára és készülékszoftver-frissítésekhez.  
**Megjegyzés:** Ez a port nem kompatibilis a Thunderbolt 3-kábelekkel.
- 9 Vonalkimenet hangszínszabályozása:** Válasszon a **FULL** (Teljes) sáv szélesség vagy a multifunkciós HPF (Felüláteresztő szűrő) között, ha **vonalkimeneteket** használ. Nyomja meg a gombot a hangszínszabályozó beállításainak módosításához. Amíg a kiválasztás aktív, a megfelelő LED fehéren világít.
- 10 Vonalbemenet hangszínszabályozása:** Válasszon az L1 Pro rendszer optimalizált hangszínszabályozása vagy a multifunkciós LPF (Aluláteresztő szűrő) között, ha **vonalbemeneteket** használ. Nyomja meg a gombot a hangszínszabályozó beállításainak módosításához. Amíg a kiválasztás aktív, a megfelelő LED fehéren világít.
- 11 Jelszint/túlvezérlés jelzése:** Ha jel érzékelhető, a LED zölden világít, ha a jel túlvezérelt vagy a Sub hamarosan belép a korlátozott üzemmódba, a LED pirosan világít. A túlvezérlés és a korlátozás elkerüléséhez csökkentse a szint vagy a jel hangerejét.
- 12 Szintszabályozás:** Módosíthatja az audiokimenet szintjét. A **szintszabályozás** nincs kihatással a **vonalkimenetekre**. L1 Pro32 rendszerrel való használat esetén a 12 órának megfelelő állás javasolt.
- 13 Phase/Pattern (Fázis/Mintázat gomb):** Módosítható a Sub polaritása. Nyomja meg a gombot a polaritás módosításához. Amíg a kiválasztás aktív, a megfelelő LED fehéren világít. Lehetővé teszi a Cardioid (Kardioid) üzemmódban való hozzáférést is két egyforma Sub modul használata esetén.



## Csatlakoztatás elektromos tápellátáshoz

Egy Sub modult kétféleképpen lehet csatlakoztatni a tápellátáshoz: vagy egy csatlakozóaljzathoz csatlakoztatjuk, vagy pedig egy L1 Pro32 rendszerhez csatlakoztatjuk SubMatch kábel segítségével. A **tápellátás-bemenet fedele** megakadályozza a két tápellátás-bemenet egyidejű csatlakoztatását. A két tápcsatlakozó közül egyszerre csak az egyiket szabad használni.

Csatlakozóaljzathoz való közvetlen csatlakoztatás esetén csúsztassa el a **tápellátás-bemenet fedelét** balra, hogy hozzáférhetővé váljon a SubMatch bemenet. Ha L1 Pro32 rendszerhez csatlakozik SubMatch kábel segítségével, csúsztassa el a **tápellátás-bemenet fedelét** jobbra, hogy hozzáférhetővé váljon a **tápellátás-bemenet**.



**FIGYELMEZTETÉS:** Tilos a Sub1/Sub2 termék tápellátás-bemenetét fedő csúszófedél megváltoztatása, módosítása és eltávolítása. A termék készülékházában olyan szigetelés nélküli, veszélyes mértékű feszültség van jelen, amely áramütést okozhat.

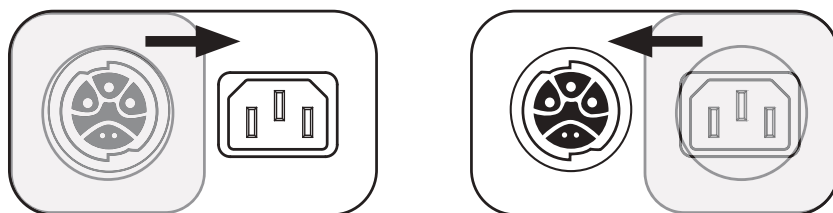

## Közvetlen csatlakoztatás tápellátás-kimenethez

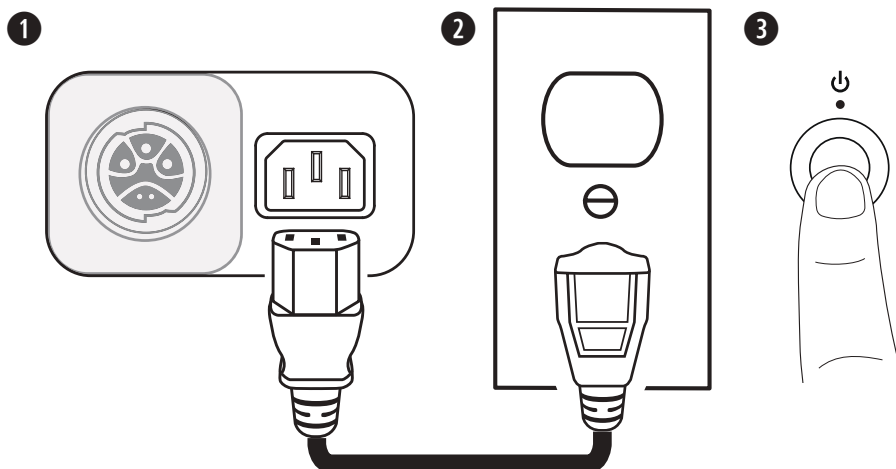

1. Csatlakoztassa a tápkábelt a **tápellátás-bemenet**hez.
2. Csatlakoztassa a tápkábel másik végét egy működő elektromos hálózati aljzatba.

**Megjegyzés:** Ne kapcsolja be a Sub modult, amíg a forrásokat nem csatlakoztatta.

3. Nyomja meg a **Készenlét gombot**. A LED fehérén világít, ha a Sub be van kapcsolva.

## Csatlakoztatás L1 Pro32 rendszerhez SubMatch kábel segítségével

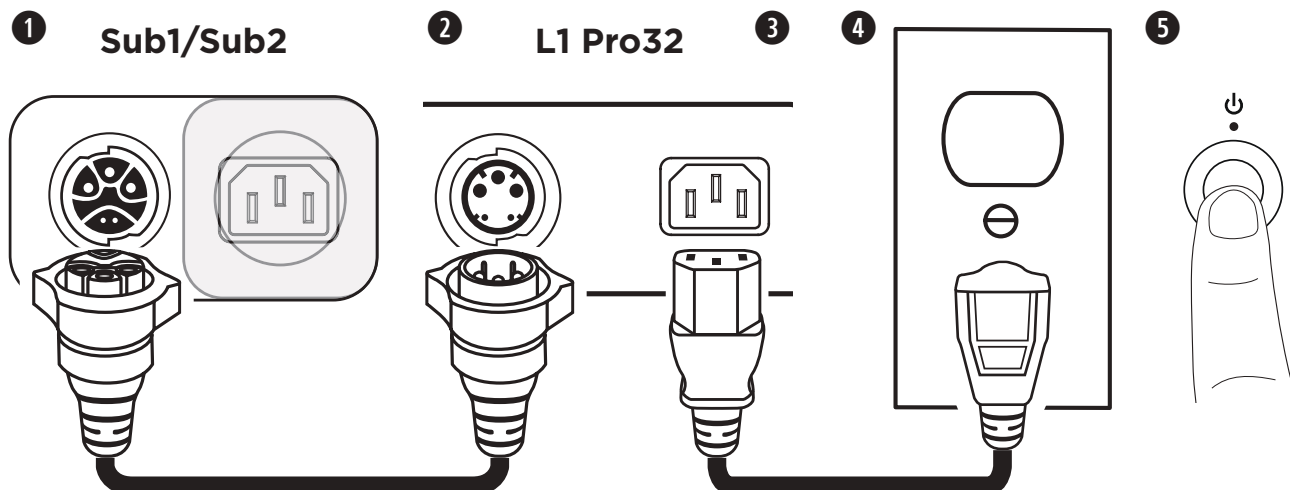

1. Dugja be a SubMatch-kábelt a Sub1/Sub2 modulon lévő **SubMatch-bemenetbe**.
2. A SubMatch-kábel másik végét dugja be az L1 Pro32 **SubMatch-kimenetébe**.
3. Dugja be a hálózati kábelt az L1 Pro32 egységen található **tápellátás-bemenetbe**.
4. Csatlakoztassa a tápkábel másik végét egy működő elektromos hálózati aljzatba.

**Megjegyzés:** Ne kapcsolja be az L1 Pro rendszert vagy a Sub modult, amíg a forrásokat nem csatlakoztatta. A különböző források L1 Pro32 rendszerhez történő csatlakoztatásával kapcsolatos bővebb információért lásd az L1 Pro32 használati útmutatóját a **PRO.BOSE.COM** oldalon.

5. Nyomja meg a **Készenlét gombot** az L1 Pro32 rendszeren, majd nyomja meg a **Készenlét gombot** a Sub modulon. A LED-ek fehéren világitanak, ha az L1 Pro és a Sub be van kapcsolva.

**Megjegyzés:** Nyomja meg, és tartsa 10 másodpercig lenyomva a **Készenlét gombot** a Sub gyári beállításainak visszaállításához.

Ha két Sub modult használ SubMatch kábeles csatlakoztatással, először kapcsolja be az L1 Pro32 egységhez közvetlenül csatlakoztatott Sub modult, majd csak ezután kapcsolja be a második Sub modult.

### Automatikus kikapcsolás/kis fogyasztású készenléti mód

Az energiatakarékosság érdekében négy használaton kívül töltött óra elteltével a Sub belép az automatikus kikapcsolás/kis fogyasztású készenléti módba. A **Készenlét gomb** megnyomásával felébresztheti a Sub modult az automatikus kikapcsolás/kis fogyasztású készenléti módból.

**Megjegyzés:** Az automatikus kikapcsolás/kis fogyasztású készenléti módból való kilépéshez nyomja meg egyszerre a **Phase/Pattern** (Fázis/Mintázat) gombot és a **Line Output EQ** (Vonalkimenet hangszínszabályozása) gombot, és tartsa őket nyomva 10 másodpercig. Az automatikus kikapcsolás/kis fogyasztású készenléti mód engedélyezéséhez ismétlje meg ezt a lépést. Az automatikus kikapcsolás/kis fogyasztású készenléti mód letiltásával a Sub több energiát fog fogyasztani, amikor használaton kívül van.

## Bemenetek és kimenetek

### Vonalbemenet

Analóg bemenet L1 Pro vagy más vonalszintű audioforrás csatlakoztatásához. Kompatibilis az XLR, a TRS szimmetrikus és a TS aszimmetrikus kábelekkel. Sztereóban való működtetéshez használja az **1. vonalbemenetet** (balra) és a **2. vonalbemenetet** (jobbra) együtt.

### Vonalkimenet

Egy XLR-kábel segítségével csatlakoztatni lehet a vonalszintű kimenetet egy hangszugárzóhoz. Sztereóban való működtetéshez használja az **1. vonalkimenetet** (balra) és a **2. vonalkimenetet** (jobbra) együtt.

## Beállítások

### Fázis/Mintázat

Módosítható a Sub polaritása. A gomb megnyomásával válthat a plusz polaritás (+) és a fordított polaritás (-) között. Amíg a kiválasztás aktív, a megfelelő LED fehéren világít. Azt a polaritást válassza, amely az adott használathoz leginkább megfelel.

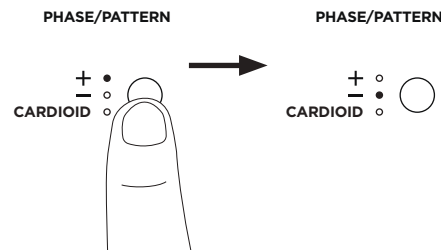

### Kardioid üzemmód

A Kardioid üzemmód két egymásra helyezett, egyforma Sub modul használata esetén áll rendelkezésre, és lehetővé teszi, hogy a hangenergia nagy része az egymásra helyezett Sub modulok előtt koncentrálódjon, miközben csökkenti az egymásra helyezett Sub modulok mögött generált hangenergiát. Az üzemmód kiválasztásához nyomja le a **CARDIOID** (Kardioid) gombot, és tartsa lenyomva négy másodpercig. Amíg a kiválasztás aktív, a LED fehéren világít. A + állásba való visszakapcsoláshoz ismét nyomja le és tartsa lenyomva a gombot. A Kardioid üzemmódot csak két egyforma Sub modul egymásra helyezéséből létrejött konfigurációval szabad használni, melynek során a felső Sub a lefedni kívánt terület felé néz, az alsó pedig az ellentétes irányba. A felső Sub modul **Phase/Pattern** (Fázis/Mintázat) gombját tegye + állásba, az alsó Sub modul **Phase/Pattern** (Fázis/Mintázat) gombját pedig **CARDIOID** (Kardioid) üzemmódba. Amikor az egymásra helyezett, Kardioid üzemmódban lévő Sub modulok szintjét módosítja, ügyeljen rá, hogy a **szintszabályozó** egyforma állásban legyen mindkét Sub egységen. Az alábbi ábrákon az egymásra helyezett Sub modulok tájolása és lefedettségi mintázata láthatók.

Egymásra helyezett modulok konfigurációja Kardioid üzemmódban	Lefedettségi mintázatok (felülnézet)	
	Kardioid üzemmód kikapcsolva	Kardioid üzemmód bekapcsolva

## Szint

Az audiokimenet szintje a Sub modulról módosítható. Kezdeként a **szintszabályozást** alacsony beállításra kell tenni, majd egészen addig kell növelni a szintet, amíg a **Jelszint/túlvezérlés jelzése** zölden nem világít. A **szintszabályozás** nincs kihatással a **vonalkimenetekre**. L1 Pro32 rendszerrel való használat esetén a 12 órának megfelelő állás javasolt. Ha két Sub modult használ egyetlen L1 Pro egységgel, javasolt a **szintszabályozást** ugyanabba a helyzetbe állítani mindkét Sub modulon.

## Vonalbemenet hangszínszabályozása

A két **vonalbemenet** hangszínszabályozását úgy tudja módosítani, hogy a **Line Input EQ** (Vonalbemenet hangszínszabályozása) gombot egészen addig nyomva tartja, amíg a kívánt hangszínszabályozáshoz kapcsolódó LED fehéren nem világít. Az **L1** használatával L1 Pro termékekhez optimalizált bemeneti hangszínszabályozást tud alkalmazni, míg az **LPF** használatával aluláteresztő szűrőt tud alkalmazni a bemenetekre. Amikor egy Sub modul SubMatch kábel segítségével csatlakozik egy L1 Pro32 rendszerhez, a **Line Input EQ** (Vonalbemenet hangszínszabályozása) **L1** értéken kell, hogy rögzüljön.

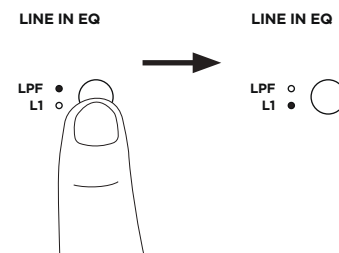

## Vonalkimenet hangszínszabályozása

A két **vonalkimenet** hangszínszabályozását úgy tudja módosítani, hogy a **Line Output EQ** (Vonalkimenet hangszínszabályozása) gombot egészen addig nyomva tartja, amíg a kívánt hangszínszabályozáshoz kapcsolódó LED fehéren nem világít. Ha teljes frekvenciát szeretne kapni, használja a **FULL** (Teljes) beállítást, ha pedig felüláteresztő szűrőt szeretne alkalmazni a kimenetekre, használja a **HPF** (Felüláteresztő szűrő) beállítást.

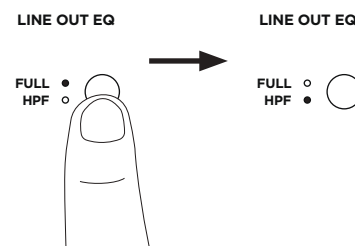

**Megjegyzés:** Ha a Sub modult S1 Pro rendszerrel használja, nyomja le és tartsa lenyomva négy másodpercig a **Line Output EQ** (Vonalkimenet hangszínszabályozása) gombot, hogy a kifejezetten S1 Pro rendszerre optimalizált hangszínszabályozást tudja alkalmazni. Ekkor a **HPF** LED-je zölden világít. Az S1 Pro hangszínszabályozás kikapcsolásához nyomja le és tartsa lenyomva a gombot négy másodpercig.

## A Sub1/Sub2 tájolása



**FIGYELMEZTETÉS:** Ne helyezze a berendezést instabil területre. Ha a berendezés instabillá válik, veszélyes körülmények alakulhatnak ki, amelyek sérüléshez vezethetnek.

**FIGYELEM:** Kettőnél több Sub modult tilos egymásra helyezni. Csak két, azonos típusú Sub modult helyezzen egymásra.

Vízszintes konfiguráció esetén elforgatással állítsa be a logót.

Egymásra helyezett konfiguráció esetén a Sub modulon lévő négy, összekapcsolást segítő pecekkel lehet csatlakoztatni a modult egy másik, azonos típusú Sub modulhoz. Amikor vízszintesen helyezi egymás mellé a Sub modulokat, mindig ügyeljen rá, hogy a pecek egymásba kapcsolódjanak, és csak ezt követően csatlakoztassa a modulokat a tápellátáshoz, illetve csatlakoztasson forrásokat.

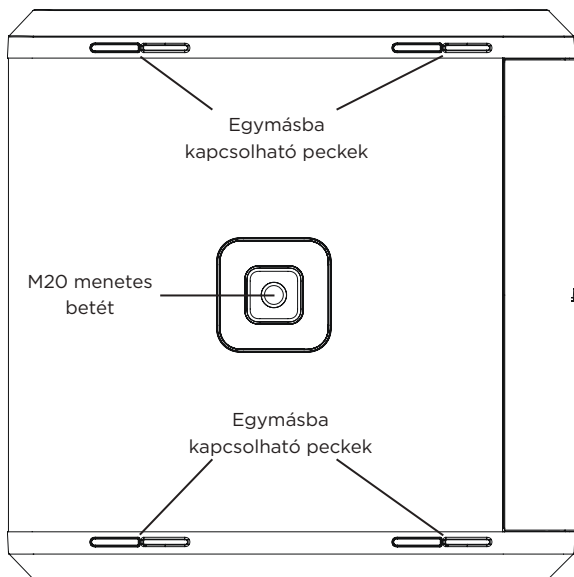

## Oszlopra szerelhető betét használata S1 Pro rendszerrel



**FIGYELMEZTETÉS:** A Sub1 és a Sub2 termékek oszlopra szerelhető M20-as menetes betétjét legfeljebb 1,3 méter (51 hüvelyk) hosszú oszloppal és az oszlopra szerelt Bose S1 Pro rendszerrel történő használatra tervezték. Ne használja a Sub1 vagy a Sub2 terméket 1,3 méternél (51 hüvelyk) magasabb oszloppal vagy 7,1 kg-nál (15,7 font) nagyobb súlyú hangszórók esetén. Ha az oszlopot/hangsugárzót olyan kombinációban használja, amellyel meghaladja valamelyik határértéket, vagy instabil rögzítés jön létre, az veszélyes körülményeket eredményezhet, ami sérüléshez vezethet.

A Sub1/Sub2 egy oszlopra szerelhető M20 menetes betéttel is rendelkezik. A betét kompatibilis a Bose Sub1/Sub2 Adjustable Speaker Pole állítható hangsugárzó-oszlop tartozékkal, melyet a Bose S1 Pro rendszerrel való használathoz terveztek (további információért lásd az állítható hangsugárzó-oszlop használati útmutatóját: [PRO.BOSE.COM](http://PRO.BOSE.COM)).

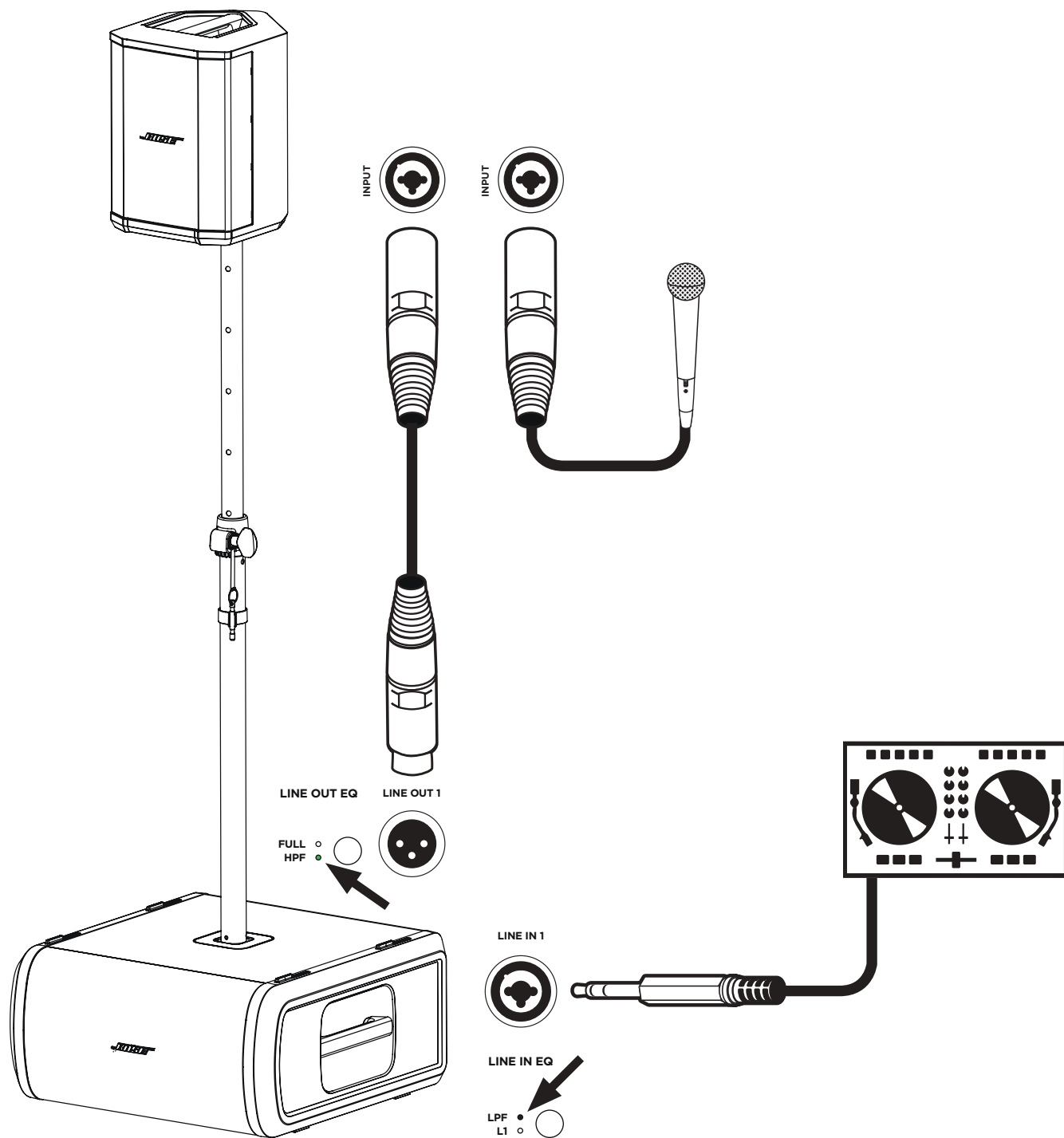

# Ápolás és karbantartás

## A Sub modul tisztítása

A termék házának tisztításához kizárólag puha, száraz rongyot használjon. Ha szükséges, óvatosan porszívózza végig a Sub rácsát.



**FIGYELEM:** Ne használjon semmilyen oldószert, vegyi anyagot, illetve alkoholt, ammóniát vagy súrolószert tartalmazó tisztítószert.

**FIGYELEM:** Ne használjon semmilyen spray-t a termék közelében, és ügyeljen rá, hogy az eszköz nyílásaiba ne jusson folyadék.

## Hibaelhárítás

Probléma	Teendő
<b>Nincs tápellátás</b>	<ul style="list-style-type: none"> <li>Ellenőrizze, hogy a fali aljzatban van áram. Próbáljon meg egy lámpát vagy valamilyen más elektromos eszközt bedugni ugyanabba a fali aljzatba, vagy tesztelje az aljzatot egy erre szolgáló szerszámmal.</li> <li>Ha a modul SubMatch kábelen keresztül kapja a tápellátást egy L1 Pro32 rendszerről, akkor ellenőrizze, hogy az L1 Pro32 be van-e kapcsolva, és nincs-e automatikus kikapcsolás/kis fogyasztású készenléti módban.</li> </ul>
<b>Nincs hang</b>	<ul style="list-style-type: none"> <li>Ellenőrizze, hogy a Sub modul be van-e kapcsolva.</li> <li>Ellenőrizze, hogy a forrás be van-e dugva a <b>Line Input</b> jelzésű vonalbemenetbe.</li> <li>Ellenőrizze, hogy a forrás hangereje fel van-e tekerve.</li> <li>Ellenőrizze, hogy a Sub <b>szintszabályozója</b> fel van-e tekerve.</li> <li>Ellenőrizze, hogy a Sub nem lépett-e be az automatikus kikapcsolás/kis fogyasztású készenléti üzemmódba.</li> </ul>
<b>A készenléti LED pirosan villog (hőmérséklettel kapcsolatos hiba)</b>	<ul style="list-style-type: none"> <li>Kapcsolja ki a Sub modult, és várjon 30 percet, mielőtt visszakapcsolja.</li> <li>Helyezze a Sub modult egy hűvösebb helyre.</li> <li>Helyezze a Sub modult egy jobban szellőző helyre.</li> </ul>
<b>A készenléti LED folyamatosan pirosan világít (rendszerhiba)</b>	<ul style="list-style-type: none"> <li>Forduljon a Bose ügyfélszolgálatához. Látogasson el a <b>worldwide.Bose.com/contact</b> oldalra.</li> </ul>
<b>Semmi nincs csatlakoztatva a Sub modulhoz, mégis halk zúgás vagy zümmögés hallatszik</b>	<ul style="list-style-type: none"> <li>Egy erre szolgáló szerszám segítségével tesztelje az aljzatot, amelybe a Sub be van dugva, és ellenőrizze, hogy nem lépett-e fel fordított polaritás vagy szakadás az érintkezőknél (fázis, nulla és/vagy föld).</li> <li>Ha hosszabbítót használ, dugja be a Sub modult közvetlenül a kimenetbe.</li> </ul>
<b>A hangforrás torzan szól</b>	<ul style="list-style-type: none"> <li>Vegye le a forráseszköz hangerejét.</li> <li>Csavarja le a <b>szintszabályozót</b>.</li> <li>Próbáljon ki egy másik forrást.</li> </ul>
<b>Túlzott zümmögés hallható több, láncba kapcsolt egység esetén</b>	<ul style="list-style-type: none"> <li>Ellenőrizze, hogy a láncba kapcsolt egység(ek) szintje nincs-e túl magasra állítva.</li> </ul>

## Lees alle veiligheidsinstructies en de gebruiksaanwijzing door en bewaar deze.

### Belangrijke veiligheidsinstructies

**CE** Bose Corporation verklaart hierbij dat dit product voldoet aan de essentiële vereisten en andere relevante bepalingen van richtlijn 2014/53/EU en alle andere vereisten van de toepasselijke EU-richtlijnen. De volledige conformiteitsverklaring kunt u vinden op: [www.bose.com/compliance](http://www.bose.com/compliance).

1. Lees deze instructies door.
2. Bewaar deze instructies.
3. Neem alle waarschuwingen in acht.
4. Volg alle instructies.
5. Gebruik dit product niet in de buurt van water.
6. Alleen met een droge doek reinigen.
7. Zorg dat u de ventilatieopeningen niet blokkeert. Installeer het product volgens de instructies van de fabrikant.
8. Installeer niet in de buurt van warmtebronnen, zoals radiatoren, warmteroosters, kachels of andere apparaten (waaronder versterkers) die warmte produceren.
9. Schakel de veiligheidsfunctie van de gepolariseerde of geaarde stekker niet uit. Een gepolariseerde stekker heeft twee poten, waarvan de ene breder is dan de andere. Een geaarde stekker heeft twee poten en een derde poot voor de aarding. De bredere poot of de derde poot is bedoeld voor uw veiligheid. Als de bijgeleverde stekker niet in het stopcontact past, neemt u contact op met een elektricien om het verouderde stopcontact te vervangen.
10. Zorg dat er niet op het netsnoer wordt gestaan of gelopen en dat het niet wordt afgekend, met name bij de stekkers en stopcontacten en het punt waar deze uit het apparaat komen.
11. Gebruik uitsluitend aansluitstukken/accessoires die door de fabrikant worden gespecificeerd.
12.  Gebruik het apparaat uitsluitend in combinatie met het verrijdbare plateau, het statief, de beugel of de tafel die door de fabrikant worden vermeld of samen met het apparaat worden verkocht. Als u een verrijdbaar plateau gebruikt, moet u het apparaat en het plateau voorzichtig verplaatsen zodat deze niet kunnen omvallen en letsel veroorzaken.
13. Haal de stekker van dit apparaat uit het stopcontact bij onweer of als het langere tijd niet wordt gebruikt.
14. Laat alle reparaties en onderhoud over aan bevoegde personen. Reparatie is vereist als het apparaat is beschadigd, zoals wanneer het snoer of de stekker van de voeding is beschadigd, wanneer er vloeistof in het apparaat is terechtgekomen of voorwerpen in het apparaat zijn gevallen, wanneer het apparaat is blootgesteld aan regen of vocht, niet normaal werkt of is gevallen.

### WAARSCHUWINGEN



Dit symbool op het product betekent dat er een niet-geïsoleerde, gevaarlijke spanning aanwezig is binnen de behuizing van het product die kan leiden tot een risico op elektrische schokken.



Dit symbool op het product betekent dat deze handleiding belangrijke bedienings- en onderhoudsinstructies bevat.



Bevat kleine onderdelen die verstikkingsgevaar kunnen vormen. Niet geschikt voor kinderen jonger dan 3 jaar.



Dit product bevat magnetisch materiaal. Raadpleeg uw arts om te vragen of dit invloed kan hebben op uw geïmplanteerde medische hulpmiddel.



Uitsluitend gebruiken op een hoogte van minder dan 2000 meter.



Dit symbool op het product betekent dat het kan omvallen bij gebruik van een statief.



Het schuifklepje op de voedingsingang van de Sub1/Sub2 mag niet worden aangepast of verwijderd. Niet-geïsoleerde gevaarlijke spanning in de behuizing van het product kan tot elektrische schokken leiden.

- Het M20-schroefdraad van de Sub1 en Sub2 is ontworpen voor een statief van maximaal 1,3 meter met een Bose S1 Pro bevestigd op het statief. Gebruik de Sub1 of Sub2 niet met een statief van meer dan 1,3 meter hoog of een luidsprekergewicht van meer dan 7,1 kilogram. Een combinatie van statief/luidspreker die een van deze limieten overschrijft of waarbij sprake is van een niet-stabiele bevestiging, kan leiden tot gevaarlijke situaties met mogelijk letsel tot gevolg.
- Er mogen GEEN wijzigingen aan dit product worden aangebracht door onbevoegden.
- Gebruik het NIET in voertuigen of boten.
- Het product mag tijdens gebruik NIET in een besloten ruimte zoals een nis of een gesloten kast worden geplaatst.
- Houd het product uit de buurt van vuur en warmtebronnen. Plaats GEEN open vlammen, zoals brandende kaarsen, op of bij het product.
- Om het risico op brand of elektrische schokken te verlagen, mag het product NIET worden blootgesteld aan regen, vloeistof of vocht.
- Stel dit product NIET bloot aan druppelende of spattende vloeistoffen en plaats geen met vloeistof gevulde voorwerpen, zoals vazen, op of bij het product.
- Gebruik GEEN omvormer in combinatie met dit product.
- Zorg voor aarding of controleer of het stopcontact geaard is voordat u de stekker in het stopcontact steekt.
- Wanneer de stekker of aansluiting van een apparaat als stroomonderbreker wordt gebruikt, dient deze stroomonderbreker steeds goed bereikbaar te zijn.

### Wettelijk verplichte informatie

Het product voldoet aan de hieronder vermelde normen of documenten, in overeenstemming met de Richtlijn 2009/125/EG betreffende de eisen inzake ecologisch ontwerp voor energiegerelateerde producten: Verordening (EG) nr. 1275/2008, als gewijzigd door Verordening (EU) nr. 801/2013.

Vereiste informatie over stroomopname	Energie modi	
	Stand-by	Netwerk op stand-by
Stroomverbruik in gespecificeerde energiemodus, bij ingangsspanning van 230 V/50 Hz	≤ 0,5 W	N.v.t.*
Tijd waarna de apparatuur automatisch naar de modus wordt overgeschakeld	4 uur	N.v.t.*
Energieverbruik met het netwerk op stand-by als alle bedrade netwerkpoorten aangesloten zijn en alle draadloze netwerkpoorten geactiveerd zijn, bij een ingangsspanning van 230 V/50 Hz	N.v.t.*	
Deactiverings-/activeringsprocedures van netwerkpoorten. Door het deactiveren van alle netwerken wordt de stand-by modus ingeschakeld.	*Product maakt geen gebruik van netwerkstand-bystand voor een Bluetooth®-verbinding en kan niet worden geconfigureerd voor een netwerk via wifi of ethernet	

	Sub1	Sub2
<b>Afmetingen</b> (h × b × d)	53,0 × 25,0 × 53,0 cm	69,0 × 30,5 × 55,0 cm
<b>Nettogewicht</b>	16,1 kg	23,4 kg
<b>Ingangsspecificaties</b>	100-240 VAC, 3 A, 50/60 Hz	100-240 VAC, 4 A, 50/60 Hz
<b>Initiële inschakelstroom</b>	14,9 A bij 120 V; 29,3 A bij 230 V	15,2 A bij 120 V; 28,6 A bij 230 V
<b>Inschakelstroom na een netspanningsonderbreking van 5 sec.</b>	5,8 A bij 120 V; 32,0 A bij 230 V	2,6 A bij 120 V; 6,1 A bij 230 V

Afgeschermde kabels zijn vereist om aan de regelgeving te voldoen.

Het productlabel bevindt zich aan de onderkant van het product.

Model: 431389G1/431389G2. De CMIIT-ID bevindt zich aan de onderkant van het product.

### CAN ICES-3 (B)/NMB-3(B)

#### Informatie over producten die elektrische ruis genereren (FCC Compliance Notice voor de VS)

OPMERKING: Dit apparaat is getest en voldoet aan de limieten voor een digitaal apparaat van de klasse B, volgens deel 15 van de FCC-voorschriften. Deze normen zijn opgesteld om redelijke bescherming te bieden tegen schadelijke storing bij installatie in een woonomgeving. Dit apparaat genereert en gebruikt radiofrequente energie en kan deze uitstralen en het kan, als het niet wordt geïnstalleerd en gebruikt volgens de instructies, schadelijke storing veroorzaken aan radiocommunicatie. Er is echter geen garantie dat er geen storing zal optreden bij een

bepaalde installatie. Als dit apparaat schadelijke storing veroorzaakt aan de ontvangst van radio of tv, hetgeen kan worden bepaald door het apparaat aan en uit te zetten, kunt u proberen de storing te verhelpen aan de hand van een of meer van de volgende maatregelen:

- Richt de ontvangstantenne opnieuw of verplaats deze.
- Vergroot de afstand tussen de apparatuur en de ontvanger.
- Sluit de apparatuur aan op een stopcontact van een andere groep dan de groep waarop de ontvanger is aangesloten.
- Voor hulp neemt u contact op met de dealer of een ervaren radio- of tv-technicus.

Veranderingen of aanpassingen die niet uitdrukkelijk zijn goedgekeurd door Bose Corporation kunnen leiden tot het vervallen van de bevoegdheid van de gebruiker om dit apparaat te gebruiken.

Dit apparaat voldoet aan deel 15 van de FCC-voorschriften en aan de RSS-norm(en) van ISED Canada voor vergunningsvrije apparaten. Op het gebruik zijn de volgende twee voorwaarden van toepassing: (1) Dit apparaat mag geen schadelijke storing veroorzaken, en (2) dit apparaat moet bestand zijn tegen alle externe storing, waaronder storing die een ongewenste werking tot gevolg kan hebben.



Dit symbool betekent dat het product niet mag worden weggegooid als huishoudelijk afval en naar een geschikt inzamelingspunt voor recycling moet worden gebracht. Het op de juiste wijze afvoeren en recyclen helpt natuurlijke hulpbronnen, de menselijke gezondheid en het milieu te beschermen. Voor meer informatie over het afvoeren en recyclen van dit product neemt u contact op met de gemeente waar u woont, de afvalverwerkingsdienst of de winkel waar u dit product hebt gekocht.

### Tabel m.b.t. de beperking van gevaarlijke stoffen in China

Namen van en gehalte aan giftige of gevaarlijke stoffen of elementen						
Giftige of gevaarlijke stoffen en elementen						
Naam onderdeel	Lood (Pb)	Kwik (Hg)	Cadmium (Cd)	Zeswaardig chroom (Cr(VI))	Polybroombifenyl (PBB)	Polybroomdifenylether (PBDE)
PCB's	X	0	0	0	0	0
Metalen onderdelen	X	0	0	0	0	0
Kunststof onderdelen	0	0	0	0	0	0
Luidsprekers	X	0	0	0	0	0
Kabels	X	0	0	0	0	0
Deze tabel is opgesteld in overeenstemming met de bepalingen van SJ/T 11364.						
O: Geeft aan dat het gehalte aan deze giftige of gevaarlijke stof in alle homogene materialen van dit onderdeel onder de maximaal toegelaten waarden in GB/T 26572 ligt.						
X: Geeft aan dat de giftige of gevaarlijke stof in minstens één van de voor dit onderdeel gebruikte homogene materialen boven de maximaal toegelaten waarden in GB/T 26572 ligt.						

### Tabel m.b.t. de beperking van gevaarlijke stoffen in Taiwan

Naam van het product: Sub1/Sub2 Typeaanduiding: 431389G1 / 431389G2						
Stoffen waarvoor beperkingen gelden, met de bijbehorende chemische symbolen						
Onderdeel	Lood (Pb)	Kwik (Hg)	Cadmium (Cd)	Zeswaardig chroom (Cr+6)	Polybroombifenylen (PBB)	Polybroomdifenylethers (PBDE)
PCB's	-	o	o	o	o	o
Metalen onderdelen	-	o	o	o	o	o
Kunststof onderdelen	o	o	o	o	o	o
Luidsprekers	-	o	o	o	o	o
Kabels	-	o	o	o	o	o
<b>Opmerking 1:</b> 'o' geeft aan dat de procentuele inhoud van de stof waarvoor beperkingen gelden het percentage van de referentiewaarde voor aanwezigheid niet overschrijdt.						
<b>Opmerking 2:</b> '-' geeft aan dat de stof waarvoor beperkingen gelden overeenkomt met de uitzondering.						



**Fabricagedatum:** Het achtste cijfer in het serienummer geeft het fabricagejaar aan, '0' is 2010 of 2020.

**Importeur in China:** Bose Electronics (Shanghai) Company Limited, Part C, Plant 9, No. 353 North Ruying Road, China (Shanghai) Pilot Free Trade Zone

**Europese importeur:** Bose Products B.V., Gorslaan 60, 1441 RG Purmerend, Nederland

**Importeur in Mexico:** Bose de México, S. de R.L. de C.V., Paseo de las Palmas 405-204, Lomas de Chapultepec, 11000 México, D.F. Bel voor informatie over services of importeurs naar +5255 (5202) 3545

**Importeur in Taiwan:** Bose Taiwan Branch, 9F-A1, No.10, Section 3, Minsheng East Road, Taipei City 104, Taiwan. Telefoonnummer: +886 2 25 14 76 76

**Hoofdkantoor Bose Corporation:** 1 877 230 5639

Wi-Fi is een geregistreerd handelsmerk van de Wi-Fi Alliance®

Bose, L1 en SubMatch zijn handelsmerken van Bose Corporation.

Alle overige handelsmerken zijn het eigendom van hun respectieve eigenaars.

Het privacybeleid van Bose is in te zien op de Bose-website.

© 2020 Bose Corporation. Niets in deze uitgave mag worden gereproduceerd, gewijzigd, gedistribueerd of op andere wijze worden gebruikt zonder voorafgaande schriftelijke toestemming.

#### Vul het volgende in en bewaar deze informatie voor uw administratie.

Het serienummer en modelnummer vindt u op het productlabel aan de onderkant van het product.

Serienummer: \_\_\_\_\_

Modelnummer: \_\_\_\_\_

#### Garantie-informatie

Dit product wordt gedekt door een beperkte garantie.

Ga naar [global.bose.com/warranty](http://global.bose.com/warranty) voor garantie-informatie.



<b>Overzicht</b>	<b>5</b>
Inhoud van de doos.....	5
Optionele accessoires.....	5
<b>Installatie</b>	<b>6</b>
Aansluitingen en knoppen.....	6
Aansluiten op het stroomnet.....	7
Rechtstreeks aansluiten op een stopcontact.....	7
Aansluiten op een L1 Pro32 met een SubMatch-kabel.....	8
Automatisch uitschakelen/energiebesparende stand-bymodus.....	8
In- en uitgangen.....	9
Lijningang.....	9
Lijnuitgang.....	9
Instellingen.....	9
Phase/Pattern.....	9
Level.....	10
Line Input EQ.....	10
Line Output EQ.....	10
Oriëntatie Sub1/Sub2.....	10
Een statief gebruiken in combinatie met een S1 Pro.....	11
<b>Reiniging en onderhoud</b>	<b>12</b>
Uw Sub schoonmaken.....	12
Problemen oplossen.....	12

# Overzicht

## Inhoud van de doos

Sub1

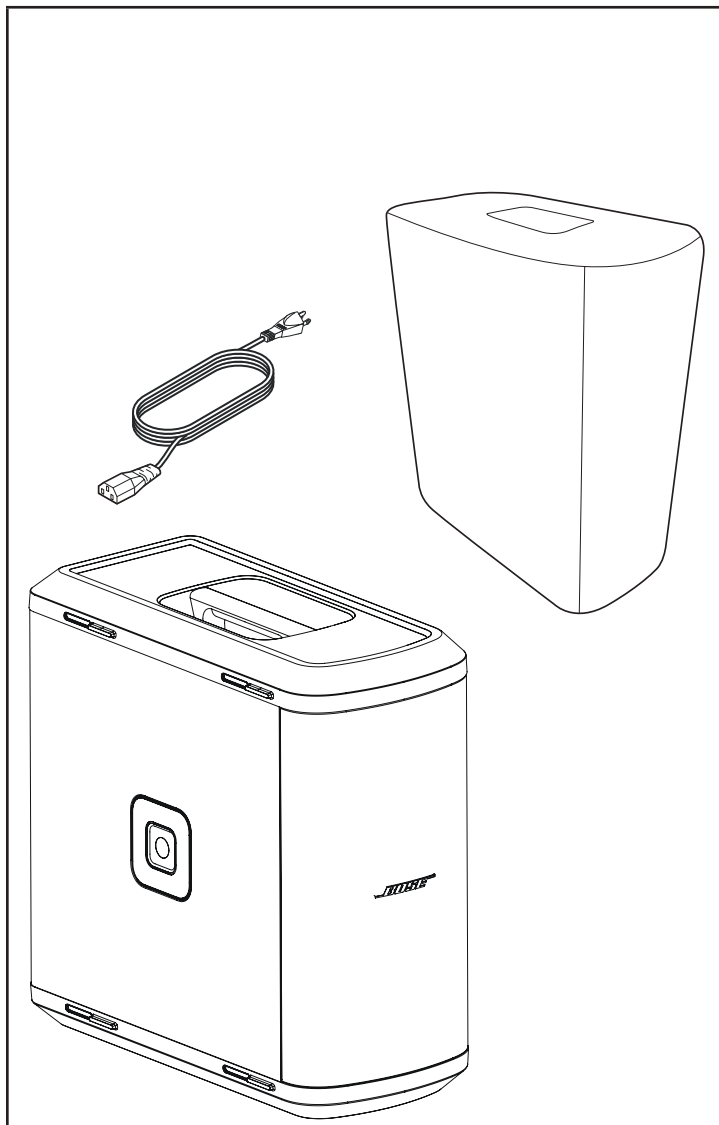

Sub2

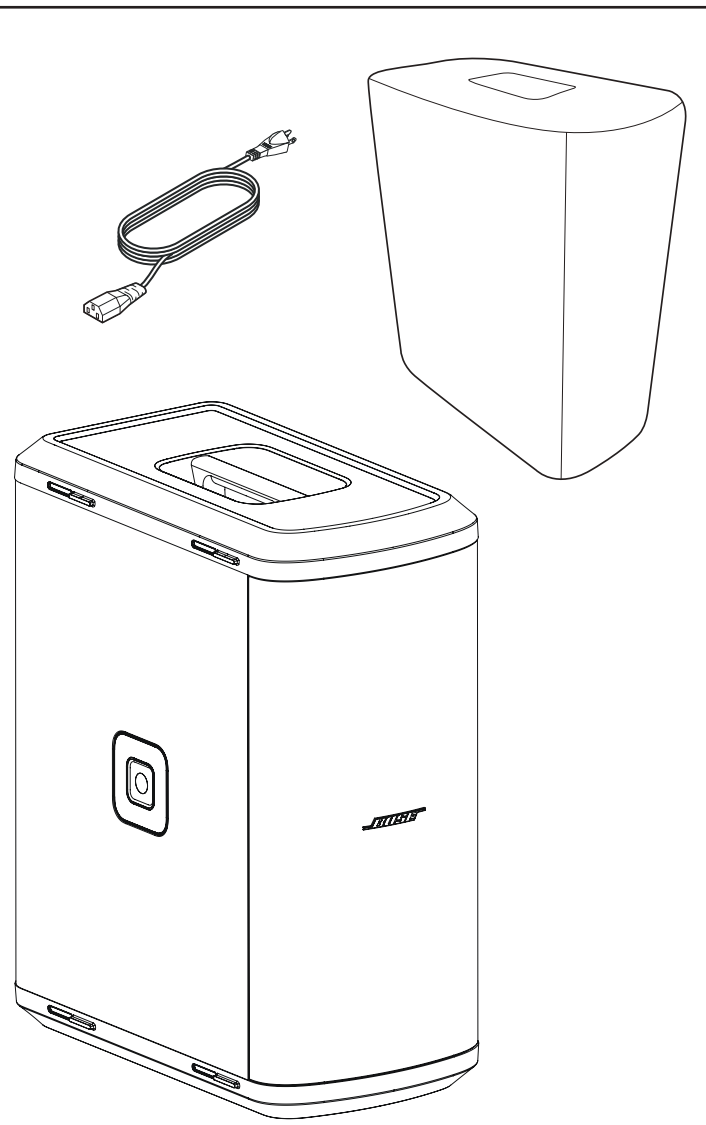

## Optionele accessoires

- Sub1/Sub2 Roller Bag
- Sub1/Sub2 Adjustable Speaker Pole
- SubMatch-kabel

Ga voor meer informatie over Sub1/Sub2-accessoires naar **PRO.BOSE.COM**.

# Installatie

## Aansluitingen en knoppen

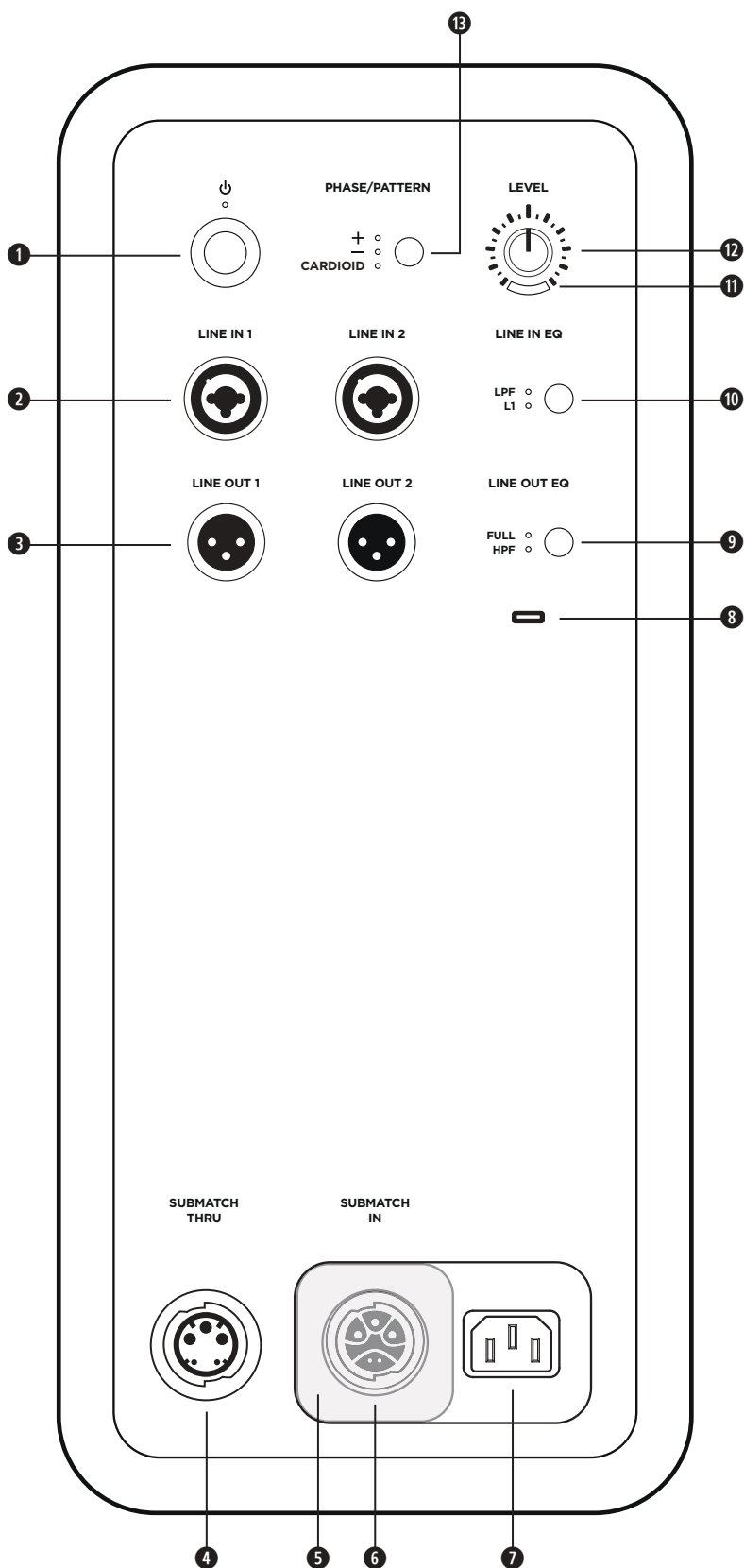

- 1 Stand-byknop:** Druk op deze knop om de Sub aan te zetten. De led brandt wit wanneer de Sub is ingeschakeld.
- 2 Lijningangen:** Analoge ingang voor het aansluiten van een L1 Pro of andere lijnaudiobron. Compatibel met XLR-kabels, gebalanceerde TRS-kabels en ongebalanceerde TS-kabels.
- 3 Lijnuitgangen:** Gebruik een XLR-kabel om de lijnuitgang aan te sluiten op een luidspreker.
- 4 SubMatch-doorvoer:** Sluit een extra Sub-basmodule aan met een SubMatch-kabel. Maximaal twee Sub1 of Sub2 Powered Bass Modules kunnen worden gevoed via één L1 Pro32 met een SubMatch-aansluiting.
- 5 Schuifklepje voedingsingang:** Voorkomt dat de **SubMatch-ingang** en **voedingsingang** tegelijkertijd worden gebruikt. Schuif het schuifklepje opzij om bij de vereiste voedingsingang te komen.
- 6 SubMatch-ingang:** Sluit de Sub aan op een L1 Pro32 met een SubMatch-kabel.
- 7 Voedingsingang:** IEC-voedingsaansluiting.
- 8 USB-poort:** USB-C-connector voor Bose-servicegebruik en firmware-updates. **Opmerking:** Deze poort is niet compatibel met Thunderbolt 3-kabels.
- 9 Line Output EQ:** Kies tussen bandbreedte **FULL** of een multifunctionele **HPF** bij het gebruik van **lijnuitgangen**. Druk op de knop om tussen EQ-instellingen te wisselen. De bijbehorende led brandt wit wanneer de functie is geselecteerd.
- 10 Line Input EQ:** Kies tussen een geoptimaliseerde EQ voor een L1 Pro of een multifunctionele **LPF** bij het gebruik van **lijningangen**. Druk op de knop om tussen EQ-instellingen te wisselen. De bijbehorende led brandt wit wanneer de functie is geselecteerd.
- 11 Signal/Clip-lampje:** De led brandt groen wanneer er een signaal is en rood bij clipping of limietoverschrijding van de Sub. Verlaag het niveau- of signaalvolume om clipping of limietoverschrijding te voorkomen.
- 12 Level-knop:** Pas het niveau van de audio-uitgang aan. De **Level-knop** heeft geen invloed op de **lijnuitgangen**. We raden aan de knop op 12 uur te zetten wanneer u een L1 Pro32 gebruikt.
- 13 Phase/Pattern-knop:** Pas de polariteit van de Sub aan. Druk op de knop om tussen polariteit te wisselen. De bijbehorende led brandt wit wanneer de functie is geselecteerd. Hiermee kunt u ook de cardioïde modus selecteren bij gebruik van twee identieke Sub-modules.

## Aansluiten op het stroomnet

Er zijn twee manieren om een Sub op het stroomnet aan te sluiten: aansluiten op een stopcontact of aansluiten op een L1 Pro32 met een SubMatch-kabel. Het **schuifklepje op de voedingsingang** voorkomt dat beide voedingsingangen tegelijkertijd worden gebruikt. Gebruik altijd slechts één van de twee voedingsingangen.

Als u de Sub wilt aansluiten op een stopcontact, schuift u het **schuifklepje op de voedingsingang** naar links, waarbij u de SubMatch-ingang afdekt. Als u de Sub wilt aansluiten op een L1 Pro32 met een SubMatch-kabel, schuift u het **schuifklepje op de voedingsingang** naar rechts, waarbij u de **voedingsingang** afdekt.



**WAARSCHUWING:** Het schuifklepje op de voedingsingang van de Sub1/Sub2 mag niet worden aangepast of verwijderd. Niet-geïsoleerde gevaarlijke spanning in de behuizing van het product kan tot elektrische schokken leiden.

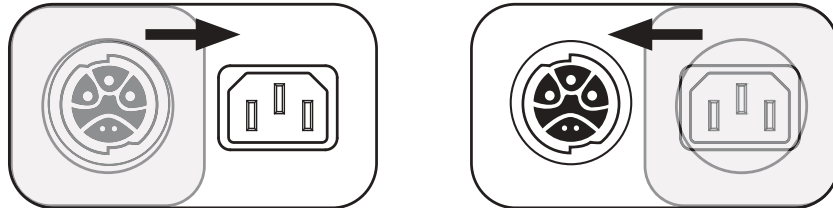

## Rechtstreeks aansluiten op een stopcontact

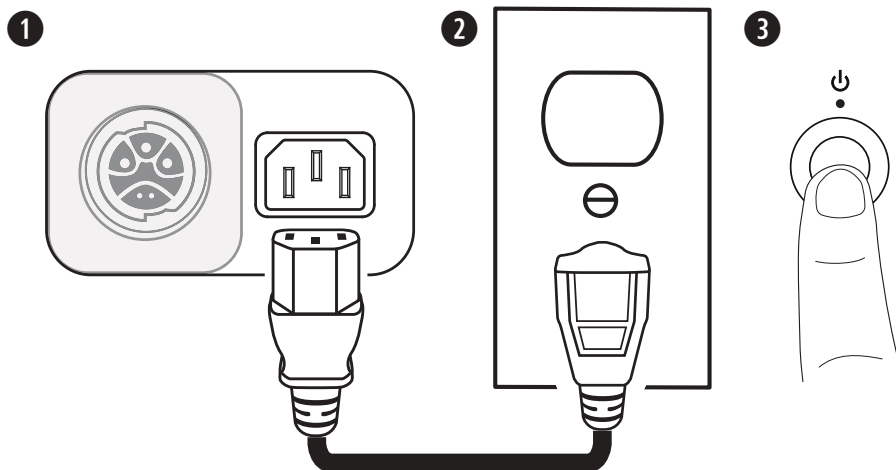

1. Sluit het netsnoer aan op de **voedingsingang**.
2. Steek het andere uiteinde van het netsnoer in een stopcontact.

**Opmerking:** Schakel de Sub pas in nadat de bronnen zijn aangesloten.

3. Druk op de **stand-byknop**. De led brandt wit wanneer de Sub is ingeschakeld.

## Aansluiten op een L1 Pro32 met een SubMatch-kabel

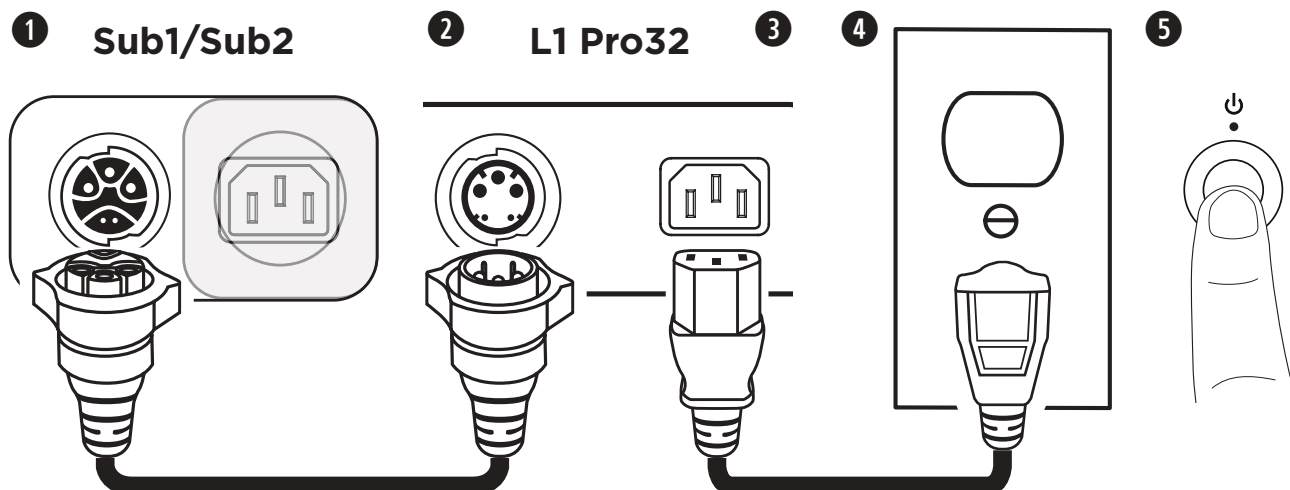

1. Steek de SubMatch-kabel in de **SubMatch-ingang** van een Sub1/Sub2.
2. Steek het andere uiteinde van de SubMatch-kabel in de **SubMatch-uitgang** van de L1 Pro32.
3. Sluit het netsnoer aan op de **voedingsingang** van de L1 Pro32.
4. Steek het andere uiteinde van het netsnoer in een stopcontact.

**Opmerking:** Schakel de L1 Pro of Sub pas in nadat de bronnen zijn aangesloten. Raadpleeg de gebruikershandleiding van de L1 Pro32 op **PRO.BOSE.COM** voor meer informatie over het aansluiten van bronnen op een L1 Pro32.

5. Druk op de **stand-byknop** op de L1 Pro32 en vervolgens op de **stand-byknop** op de Sub. De led brandt wit wanneer de L1 Pro en Sub zijn ingeschakeld.

**Opmerking:** Houd de **stand-byknop** 10 seconden ingedrukt om de fabrieksinstellingen van de Sub te herstellen.

Als er twee Subs via SubMatch-kabelverbinding zijn aangesloten, schakelt u eerst de Sub in die is aangesloten op de L1 Pro32 en vervolgens de tweede Sub.

### Automatisch uitschakelen/energiebesparende stand-bymodus

Na vier uur inactiviteit schakelt de Sub over naar de modus voor automatisch uitschakelen/energiebesparende stand-by om energie te besparen. Druk op de **stand-byknop** om de Sub uit de modus voor automatisch uitschakelen/energiebesparende stand-by te halen.

**Opmerking:** U kunt de modus voor automatisch uitschakelen/energiebesparende stand-by uitschakelen door de **Phase/Pattern**-knop en de knop **Line Output EQ** gedurende 10 seconden tegelijkertijd ingedrukt te houden. U schakelt de modus voor automatisch uitschakelen/energiebesparende stand-by weer in door deze stap te herhalen. Uitschakelen van de modus voor automatisch uitschakelen/energiebesparende stand-by resulteert in een hoger energieverbruik wanneer de Sub niet wordt gebruikt.

## In- en uitgangen

### Lijningang

Analoge ingang voor het aansluiten van een L1 Pro of andere lijnaudiobron. Compatibel met XLR-kabels, gebalanceerde TRS-kabels en ongebalanceerde TS-kabels. Gebruik zowel **Lijningang 1** (links) als **Lijningang 2** (rechts) voor stereotoepassingen.

### Lijnuitgang

Gebruik een XLR-kabel om de lijnuitgang aan te sluiten op een luidspreker. Gebruik zowel **Lijnuitgang 1** (links) als **Lijnuitgang 2** (rechts) voor stereotoepassingen.

## Instellingen

### Phase/Pattern

Pas de polariteit van de Sub aan. Gebruik de knop om te wisselen tussen positieve polariteit (+) en omgekeerde polariteit (-). De bijbehorende led brandt wit wanneer de functie is geselecteerd. Kies de polariteit die het best klinkt afhankelijk van de toepassing.

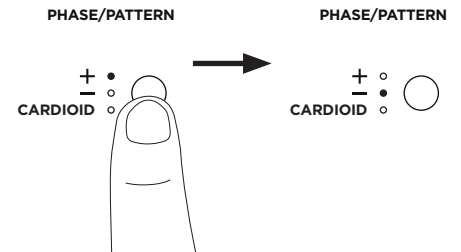

### Cardioïdemodus

De cardioïdemodus is voor gebruik met een stapel van twee identieke Sub-modules, waarbij de meeste geluidsenergie aan de voorzijde van de Sub-stapel wordt geconcentreerd en de geluidsenergie aan de achterzijde van de Sub-stapel wordt beperkt. Houd de knop gedurende vier seconden ingedrukt om **CARDIOID** te selecteren. De bijbehorende led brandt wit wanneer de functie is geselecteerd. Houd de knop nogmaals ingedrukt om terug te schakelen naar +. Gebruik de cardioïdemodus alleen met een gestapelde opstelling met twee identieke Sub-modules, waarbij de bovenste Sub op het dekkingsgebied wordt gericht en de onderste Sub op het niet-dekkingsgebied. Stel de **Phase/Pattern**-knop van de bovenste Sub in op + en de **Phase/Pattern**-knop van de onderste Sub in op **CARDIOID**. Zorg ervoor dat de **Level**-knop op beide Subs op dezelfde positie staat wanneer u het niveau van de gestapelde Subs in cardioïdemodus aanpast. Hieronder ziet u diagrammen voor de oriëntatie en dekkingspatronen van de Sub-stapel.

Cardioïde stapelconfiguratie	Dekkingspatronen (bovenaanzicht)	
	Cardioïdemodus uitgeschakeld	Cardioïdemodus ingeschakeld

## Level

Pas het niveau van de audio-uitgang van de Sub aan. Begin met de **Level**-knop op een lage stand en verhoog het niveau totdat het **Signal/Clip**-lampje groen brandt. De **Level**-knop heeft geen invloed op de **lijnuitgangen**. We raden aan de knop op 12 uur te zetten wanneer u een L1 Pro32 gebruikt. Als u twee Subs in combinatie met één L1 Pro gebruikt, raden we aan dat de **Level**-knop op beide Subs op dezelfde positie staat.

## Line Input EQ

U kunt de EQ van beide **lijningangen** wijzigen door op de **Line Input EQ**-knop te drukken totdat de bijbehorende led van de gewenste EQ wit brandt. Gebruik **L1** om een ingangs-EQ toe te passen die is geoptimaliseerd voor L1 Pro-producten of gebruik **LPF** om een low-pass filter op de ingangen toe te passen. Als er een Sub met een SubMatch-kabel op een L1 Pro32 is aangesloten, staat **Line Input EQ** vast ingesteld op **L1**.

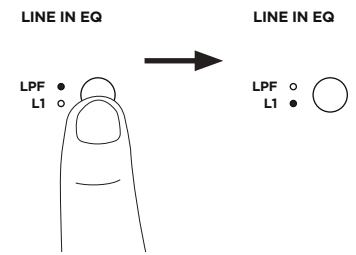

## Line Output EQ

U kunt de EQ van beide **lijnuitgangen** wijzigen door op de **Line Output EQ**-knop te drukken totdat de bijbehorende led van de gewenste EQ wit brandt. Gebruik **FULL** voor een volledige frequentie of **HPF** om een high-pass filter op de uitgangen toe te passen.

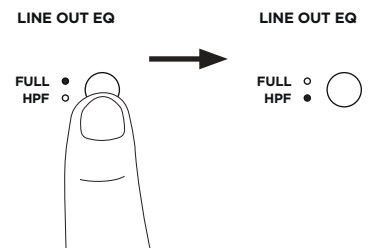

**Opmerking:** Als u de Sub met een S1 Pro gebruikt, houdt u de **Line Output EQ**-knop gedurende vier seconden ingedrukt om een EQ in te schakelen die speciaal is geoptimaliseerd voor gebruik met een S1 Pro. De **HPF**-led brandt dan groen. Houd de knop nogmaals gedurende vier seconden ingedrukt om de S1 Pro-EQ uit te schakelen.

## Oriëntatie Sub1/Sub2

**WAARSCHUWING:** Plaats het apparaat niet op een onstabiele ondergrond. De apparatuur kan instabiel worden, wat kan leiden tot gevaarlijke situaties met letsel als gevolg.

**LET OP:** Gebruik niet meer dan twee Subs op elkaar. Gebruik uitsluitend twee Subs van hetzelfde model op elkaar.

Pas voor horizontale configuraties het logo aan door dit te draaien.

Voor gestapelde configuraties heeft de Sub vier in elkaar grijpende pootjes om een andere Sub van hetzelfde model te bevestigen. Als u Subs naast elkaar wilt plaatsen, zorgt u ervoor dat de pootjes in elkaar grijpen voordat u de voeding en bronnen aansluit.

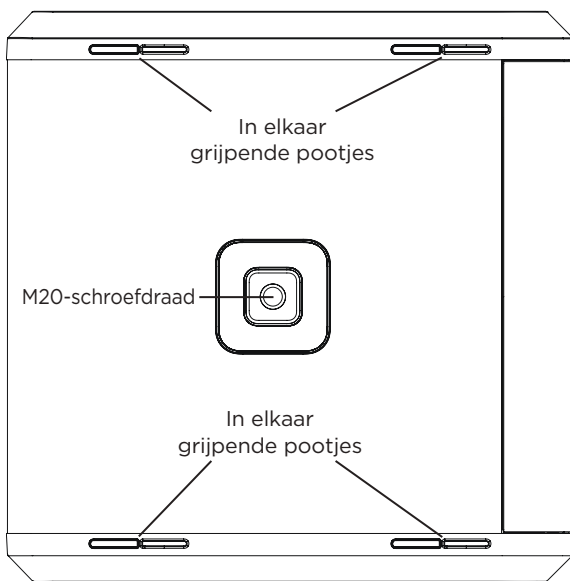

## Een statief gebruiken in combinatie met een S1 Pro



**WAARSCHUWING:** Het M20-schroefdraad van de Sub1 en Sub2 is ontworpen voor een statief van maximaal 1,3 meter met een Bose S1 Pro bevestigd op het statief. Gebruik de Sub1 of Sub2 niet met een statief van meer dan 1,3 meter hoog of een luidsprekergewicht van meer dan 7,1 kilogram. Een combinatie van statief/luidspreker die een van deze limieten overschrijdt of waarbij sprake is van een niet-stabiele bevestiging, kan leiden tot gevaarlijke situaties met mogelijk letsel tot gevolg.

De Sub1/Sub2 heeft een M20-schroefdraad voor een statief. Dit schroefdraad is geschikt voor de Bose Sub1/Sub2 Adjustable Speaker Pole, ontworpen voor gebruik met het Bose S1 Pro system (raadpleeg voor meer informatie de gebruikershandleiding van de Adjustable Speaker Pole op [PRO.BOSE.COM](http://PRO.BOSE.COM)).

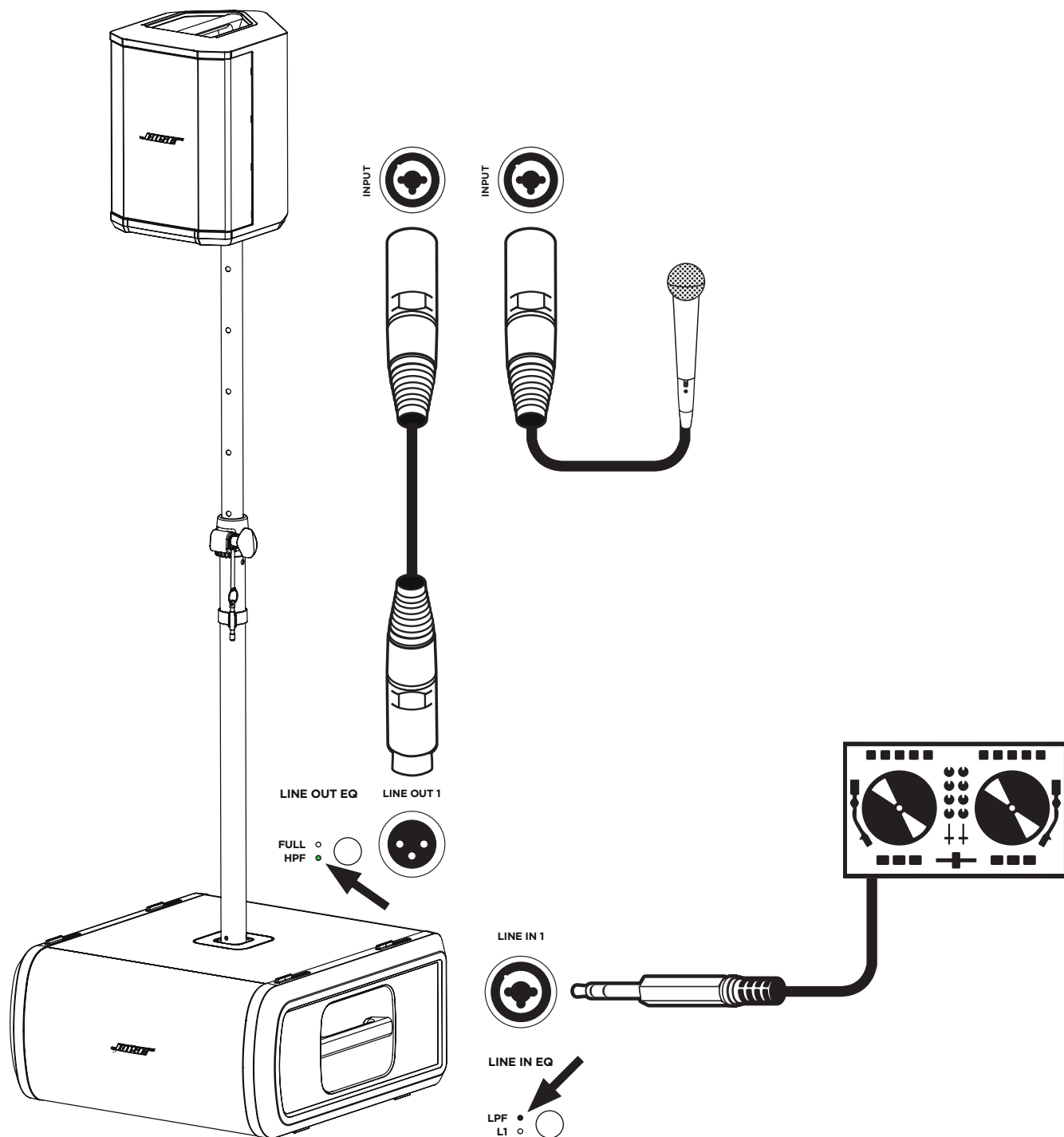



# Reiniging en onderhoud

## Uw Sub schoonmaken

Maak de productbehuizing uitsluitend schoon met een zachte, droge doek. Zo nodig kunt u de grille van de Sub voorzichtig stofzuigen.



**WAARSCHUWING:** Gebruik geen oplosmiddelen, chemicaliën of schoonmaakproducten die alcohol, ammoniak of schuurmiddelen bevatten.

**WAARSCHUWING:** Gebruik geen sprays in de buurt van het product en mors geen vloeistoffen in de openingen.

## Problemen oplossen

Probleem	Wat te doen
<b>Geen stroom</b>	<ul style="list-style-type: none"> <li>Controleer of het stopcontact werkt. Probeer een lamp of andere apparatuur op hetzelfde stopcontact of test het stopcontact met een stopcontacttester.</li> <li>Als de Sub wordt gevoed via een L1 Pro32 met een SubMatch-kabel, controleert u of de L1 Pro32 is ingeschakeld en niet in de modus voor automatisch uitschakelen/energiebesparende stand-by staat.</li> </ul>
<b>Geen geluid</b>	<ul style="list-style-type: none"> <li>Zorg dat de Sub aanstaat.</li> <li>Controleer of uw bron is aangesloten op de <b>lijningang</b>.</li> <li>Controleer of het volume van uw bron niet op minimum staat.</li> <li>Controleer of de <b>Level</b>-knop van de Sub niet op minimum staat.</li> <li>Controleer of de Sub niet in de modus voor automatisch uitschakelen/energiebesparende stand-by staat.</li> </ul>
<b>Stand-by-led knippert rood (thermische storing)</b>	<ul style="list-style-type: none"> <li>Schakel de Sub uit en wacht 30 minuten voordat u deze weer inschakelt.</li> <li>Verplaats de Sub naar een koelere locatie.</li> <li>Verplaats de sub naar een locatie met meer ventilatie.</li> </ul>
<b>Stand-by-led brandt rood (systeemstoring)</b>	<ul style="list-style-type: none"> <li>Neem contact op met de Bose-klantenservice. Ga naar <b>worldwide.Bose.com/contact</b>.</li> </ul>
<b>Wanneer niets is aangesloten op de Sub, hoort u een licht gezoem</b>	<ul style="list-style-type: none"> <li>Controleer met een stopcontacttester of de contacten (fase, nul en/of aarde) in orde zijn van het stopcontact waarop de Sub is aangesloten.</li> <li>Wanneer u een verlengsnoer gebruikt, probeert u de Sub rechtstreeks op het wandstopcontact aan te sluiten.</li> </ul>
<b>Geluid uit de audiobron klinkt vervormd</b>	<ul style="list-style-type: none"> <li>Zet het volume op de bron lager.</li> <li>Zet de <b>Level</b>-knop lager.</li> <li>Probeer een andere bron.</li> </ul>
<b>Sterke zoemtoon wanneer u meerdere units in serie schakelt</b>	<ul style="list-style-type: none"> <li>Zorg ervoor dat het niveau op de doorgeluste unit(s) niet te hoog is ingesteld.</li> </ul>

## Les og ta vare på alle sikkerhets- og bruksinstruksjoner.

### Viktige sikkerhetsinstruksjoner

**CE** Bose Corporation erklærer hermed at dette produktet oppfyller grunnleggende krav og andre relevante bestemmelser i direktiv 2014/53/EU og alle andre relevante krav i EU-direktiver. Du finner den fullstendige samsvarserklæringen på: [www.Bose.com/compliance](http://www.Bose.com/compliance).

1. Les disse instruksjonene.
2. Ta vare på disse instruksjonene.
3. Ta hensyn til alle advarsler.
4. Følg alle instruksjoner.
5. Ikke bruk dette apparatet i nærheten av vann.
6. Rengjør bare med en ren klut.
7. Ikke blokker ventilasjonsåpninger. Plasser i henhold til produsentens instruksjoner.
8. Ikke plasser produktet nær varmekilder som radiatorer, ventilasjonsgitter, ovner eller andre apparater (inkludert forsterkere) som produserer varme.
9. Ikke ignorer den økte trykgheten som polariserte støpsler og jordingsstøpsler gir. Et polarisert støpsel har to pinner der den ene er tykkere enn den andre. Et jordingsstøpsel har to pinner og en tredje jordingspinne. Den tykke pinnen eller den tredje pinnen er der av sikkerhetshensyn. Hvis det medfølgende støpselet ikke passer i stikkkontakten, kontakter du en elektriker for å erstatte den foreldede stikkkontakten.
10. Beskytt strømledningen fra å bli tråkket på eller klemt, spesielt ved støpsler, stikkontakter og punktet hvor den går ut fra apparatet.
11. Bare bruk fester/tilbehør som er angitt av produsenten.
12.  Bruk bare apparatet med vognen, stativet, braketten eller bordet som er angitt av produsenten, eller som ble solgt med apparatet. Når en vogn blir brukt, må du være forsiktig når du flytter vogn-/apparatkombinasjonen for å unngå skade på grunn av velting.
13. Koble fra apparatet under tordenvær eller når det ikke skal brukes over lengre tid.
14. Henvis alt vedlikehold til kvalifisert personell. Vedlikehold er nødvendig når apparatet på en eller annen måte har blitt skadet, for eksempel at strømledningen eller støpselet er skadet, at væske har blitt sølt eller gjenstander har falt inn i apparatet, at apparatet har blitt utsatt for regn eller fuktighet, at apparatet ikke fungerer slik det skal, eller at det har blitt mistet i bakken.

### ADVARSLER/FORHOLDSREGLER



Dette symbolet på produktet betyr at det finnes uisolert, farlig spenning i produktkabinettet som utgjør en risiko for elektrisk støt.



Dette symbolet på produktet betyr at det er viktige drifts- og vedlikeholdsinstruksjoner i denne veiledningen.



Inneholder små deler som kan utgjøre en kvelningsfare. Ikke egnet for barn under 3 år.



Dette produktet inneholder magnetisk materiale. Kontakt en lege hvis du vil finne ut om dette kan påvirke implantert medisinsk utstyr.



Må ikke brukes i høyder over 2000 meter.



Dette symbolet på produktet betyr at det er fare for at det kan velte når du bruker et monteringsstativ.



Du må ikke endre, forandre på eller fjerne skyvedekselet over strøminngangen til Sub1/Sub2. Det er uisolert, farlig spenning på innsiden av produktkabinettet som kan utgjøre fare for elektrisk støt.

- Monteringsstativet med M20-festeinnleggene på Sub1 og Sub2 er utformet for å støtte en stang på opptil 1,3 meter med en Bose SI Pro montert på stangen. Ikke bruk Sub1 eller Sub2 med en stang som overskrider 1,3 meter i høyde eller en høyttalervekt som overskrider 7,1 kg. Hvis du bruker en stang-/høyttalerkombinasjon som overskrider en av disse grensene, eller som skaper et ustabil monteringsscenario, kan det føre til farlige situasjoner som igjen kan føre til personskade.
- IKKE foreta uautoriserte endringer på dette produktet.
- IKKE bruk i kjøretøy eller båter.
- Ikke plasser produktet på et sted med begrenset plass, for eksempel i et hulrom i veggen eller i et lukket skap, mens det er i bruk.
- Hold produktet unna ild og andre varmekilder. IKKE plasser åpen flamme, som tente lys, på eller nær produktet.

- IKKE utsett produktet for regn, væsker eller fuktighet for å redusere risikoen for brann eller støt.
- Ikke utsett dette produktet for dråper eller sprut, og ikke plasser gjenstander som er fylt med væske, som vaser, på eller nær produktet.
- IKKE bruk en strømomformer med dette produktet.
- Bruk en jordet kontakt eller sørg for at stikkkontakten har en jordet kontakt før du kobler støpselet til stikkkontakten.
- Hvis støpselet eller koblingen på apparatet brukes til å koble fra enheten, må frakoblingsenheten være lett tilgjengelig.

### Informasjon om forskrifter

I henhold til europaparlaments- og rådsdirektiv 2009/125/EF om rammene for fastsettelse av krav til miljøvennlig design til energirelaterte produkter samsvarer produktet med følgende regler eller dokumenter: Kommisjonsforordning (EU) nr. 801/2013 om endring av forordning (EF) nr. 1275/2008.

Påkrevd informasjon om strømtilstand	Strømmoduser	
	Ventemodus	Nettverkstilkoblet hvilemodus
Strømforbruk i angitt strømmodus ved 230 V / 50 Hz	≤ 0,5 W	N/A*
Tid før utstyret automatisk skifter modus	4 timer	N/A*
Strømforbruket i nettverkstilkoblet hvilemodus hvis alle kablede nettverksporter er tilkoblet, og alle trådløse nettverksporter er aktivert, ved 230 V / 50 Hz	N/A*	
Rutiner for deaktivering og aktivering av nettverksport. Hvilemodus aktiveres hvis alle nettverk deaktiveres.	*Dette produktet bruker ikke en nettverkstilkoblet hvilemodus for en Bluetooth®-tilkobling og kan ikke konfigureres med et nettverk via Wi-Fi® eller Ethernet	

	Sub1	Sub2
<b>Mål</b> (H × B × D)	53,0 × 25,0 × 53,0 cm	69,0 × 30,5 × 55,0 cm
<b>Nettvekt</b>	16,1 kg	23,4 kg
<b>Strøminngang:</b>	100–240 VAC, 3 A, 50/60 Hz	100–240 VAC, 4 A, 50/60 Hz
<b>Innkoblingsstrøm når produktet slås på</b>	14,9 A ved 120 V; 29,3 A ved 230 V	15,2 A ved 120 V; 28,6 A ved 230 V
<b>Innkoblingsstrøm etter fem sekunders frakobling fra nettstrøm</b>	5,8 A ved 120 V; 32,0 A ved 230 V	2,6 A ved 120 V; 6,1 A ved 230 V

Skjermede kabler er påkrevd for å være i samsvar med forskrifter.

Produktetiketten er plassert på undersiden av produktet.

Modell: 431389G1 / 431389G2. Produktetiketten er plassert på undersiden av produktet.

### CAN ICES-3 (B)/NMB-3(B)

#### Informasjon om produkter som genererer elektrisk støy (FCC-samsvarsmerknad for USA)

MERK: Utstyret har blitt testet og samsvarer med grensene for en klasse B digital enhet i henhold til del 15 av FCC-reglementet. Disse grenseverdiene er beregnet på å sikre rimelig beskyttelse mot skadelig radioforstyrrelse ved installasjon i boligmiljø. Utstyret genererer, bruker og kan avgi radiofrekvensenergi. Hvis det ikke installeres og brukes i overensstemmelse med instruksene, kan utstyret forårsake skadelig forstyrrelse av radiokommunikasjon. Men det er ingen garanti at interferensen ikke vil forekomme i en spesiell montering. Hvis dette utstyret skaper skadelig interferens på radio- eller TV-mottak, som det er mulig å finne ut av ved å slå utstyret av og på, anbefales brukeren å prøve å korrigere interferensen med én eller flere av de følgende tiltakene:

- Flytte mottakerantennen, eller orientere den annerledes.
- Øke avstanden mellom utstyret og radio- eller TV-mottakeren.
- Koble utstyret til et uttak på en krets som er forskjellig fra den som mottakeren er koblet til.
- Ta kontakt med forhandleren eller en erfaren radio/TV-installatør for hjelp.

Endringer eller modifikasjoner som ikke er uttrykkelig godkjent av Bose Corporation, kan fratruke brukeren retten til å bruke utstyret.

Dette utstyret overholder del 15 av FCC-regelverket og RSS-standard(er) med ISED Canada-lisensunntak. Bruk av enheten er underlagt følgende to betingelser: (1) Denne enheten kan ikke skape forstyrrende interferens, og (2) denne enheten må akseptere mottatt interferens, inkludert interferens som kan føre til uønsket drift.



Dette symbolet betyr at produktet ikke må kasseres som husholdningsavfall, og at det skal leveres til et passende innsamlingsanlegg for gjenvinning. Riktig avfallshåndtering og resirkulering bidrar til å beskytte naturressurser, menneskers helse og miljøet. Hvis du vil ha mer informasjon om avfallshåndtering og resirkulering av dette produktet, kontakter du de lokale myndighetene, avfallsorganisasjonen eller butikken hvor du kjøpte dette produktet.

### Tabell over begrensning av farlige stoffer for Kina

Navn på og innhold i giftige eller skadelige stoffer eller bestanddeler						
Giftige eller farlige stoffer og elementer						
Delenavn	Bly (Pb)	Kvikksølv (Hg)	Kadmium (Cd)	Heksavalent (CR(VI))	Polybromert bifenyli (PBB)	Polybromert difenyleter (PBDE)
PCB-er	X	0	0	0	0	0
Metalldeler	X	0	0	0	0	0
Plastdeler	0	0	0	0	0	0
Høytalere	X	0	0	0	0	0
Kabler	X	0	0	0	0	0

Denne tabellen er utarbeidet i henhold til kravene i SJ/T 11364.

O: Angir at dette giftige eller farlige stoffet som finnes i alle de homogene materialene i denne delen, er under grensekravene i GB/T 26572.

X: Angir at dette giftige eller farlige stoffet som finnes i minst ett av de homogene materialene i denne delen, er over grensekravene i GB/T 26572.



### Tabell over begrensning av farlige stoffer for Taiwan

Utstyrnavn: Sub1/Sub2 Typebetegnelse: 431389G1 / 431389G2						
Begrensede stoffer og kjemiske symboler						
Enhet	Bly (Pb)	Kvikksølv (Hg)	Kadmium (Cd)	Heksavalent krom (Cr+6)	Polybromerte bifenyler (PBB)	Polybromerte difenyletere (PBDE)
PCB-er	-	o	o	o	o	o
Metalldeler	-	o	o	o	o	o
Plastdeler	o	o	o	o	o	o
Høytalere	-	o	o	o	o	o
Kabler	-	o	o	o	o	o

**Merknad 1:** «o» angir at den prosentvise innholdsandelen av det begrensede stoffet ikke overskrider prosentdelen av referanseverdien for tilstedeværelse.

**Merknad 2:** «-» angir at det begrensede stoffet samsvarer med unntaket.



**Produksjonsdato:** Det åttende tallet i serienummeret viser produksjonsåret: 0 er 2010 eller 2020.

**Importør for Kina:** Bose Electronics (Shanghai) Company Limited, Part C, Plant 9, No. 353 North Ruying Road, Kina (Shanghai) Pilot Free Trade Zone

**Importør i EU:** Bose Products B.V., Gorslaan 60, 1441 RG Purmerend, Nederland

**Importør i Mexico:** Bose de México, S. de R.L. de C.V., Paseo de las Palmas 405-204, Lomas de Chapultepec, 11000 México, D.F. For service- eller importørinformasjon kan du ringe +5255 (5202) 3545

**Importør for Taiwan:** Bose Taiwan Branch, 9F-A1, No. 10, Section 3, Minsheng East Road, Taipei City 104, Taiwan. Telefonnummer: +886-2-2514 7676

**Hovedkontoret til Bose Corporation:** 1-877-230-5639

Wi-Fi er et registrert varemerke som tilhører Wi-Fi Alliance®

Bose, L1 og SubMatch er varemerker som tilhører Bose Corporation.

Alle andre varemerker tilhører sine respektive eiere.

Bose-retningslinjer for personvern er tilgjengelig på Bose-nettstedet.

© 2020 Bose Corporation. Ingen del av dette arbeidet kan bli reproduisert, endret, distribuert eller på annen måte brukt uten skriftlig tillatelse på forhånd.

#### Fyll ut og ta vare på til senere.

Serie- og modellnummer er plassert på produktetiketten på undersiden av produktet.

Serienummer: \_\_\_\_\_

Modellnummer: \_\_\_\_\_

#### Garantiinformasjon

Dette produktet er dekket av en begrenset garanti.

Gå til [global.bose.com/warranty](https://global.bose.com/warranty) for garantidetaljer.

<b>Oversikt</b>	<b>5</b>
Innhold i pakken.....	5
Valgfritt tilbehør.....	5
<b>Konfigurering</b>	<b>6</b>
Tilkoblinger og kontroller.....	6
Tilkobling til strøm .....	7
Koble direkte til et strømuttak .....	7
Koble til en L1 Pro32 med en SubMatch-kabel .....	8
Automatisk avslåing/hvilemodus med lavt strømforbruk.....	8
Innganger og utganger .....	9
Linjeinngang.....	9
Linjeutgang.....	9
Innstillinger.....	9
Fase/mønster.....	9
Nivå.....	9
Linjeinngang EQ.....	9
Linjeutgang EQ.....	9
Sub1/Sub2 retning.....	9
Bruk stavmonteringsinnlegget med S1 Pro .....	11
<b>Vedlikehold</b>	<b>12</b>
Rengjøre Sub-en .....	12
Feilsøking.....	12

# Oversikt

## Innhold i pakken

Sub1

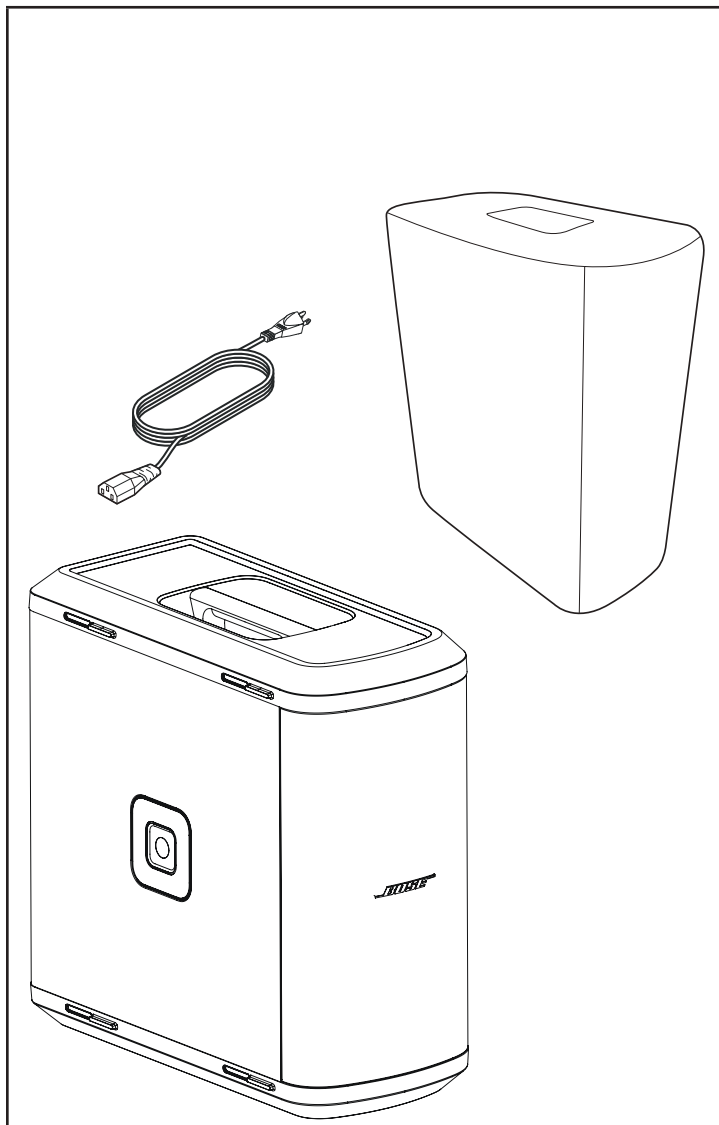

Sub2

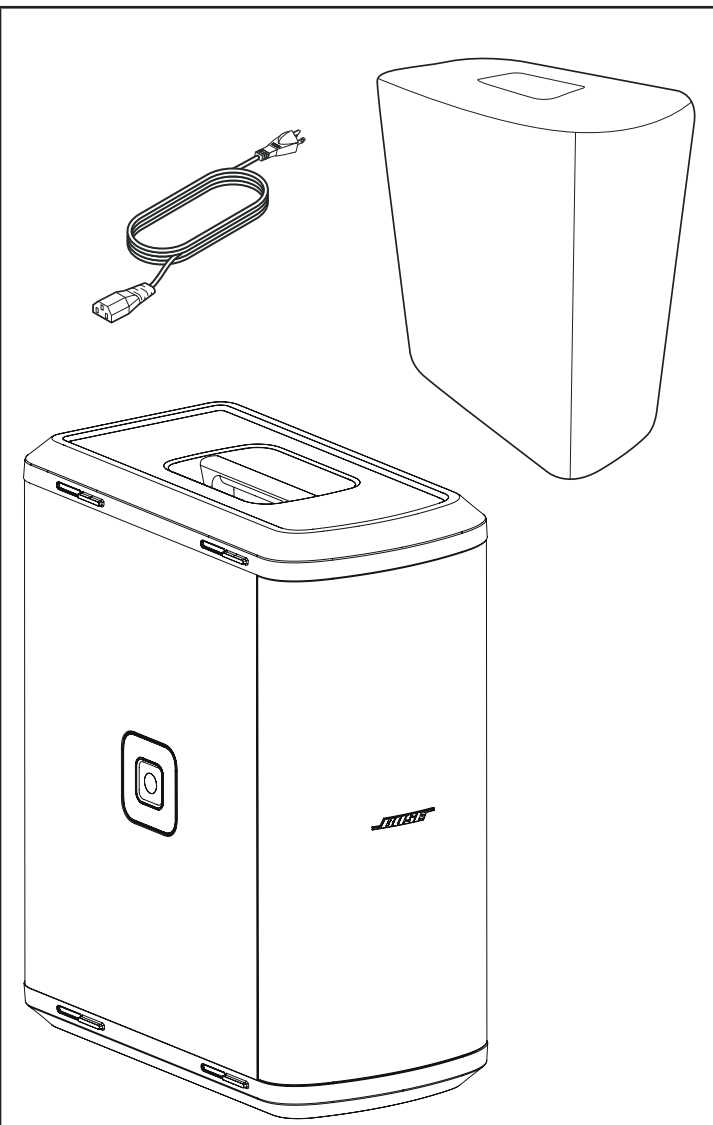

## Valgfritt tilbehør

- Sub1/Sub2 veske på hjul
- Sub1/Sub2 justerbar høyttalerstang
- SubMatch-kabel

Gå til **PRO.BOSE.COM** for å få mer informasjon om tilbehør til Sub1/Sub2.

# Konfigurering

## Tilkoblinger og kontroller

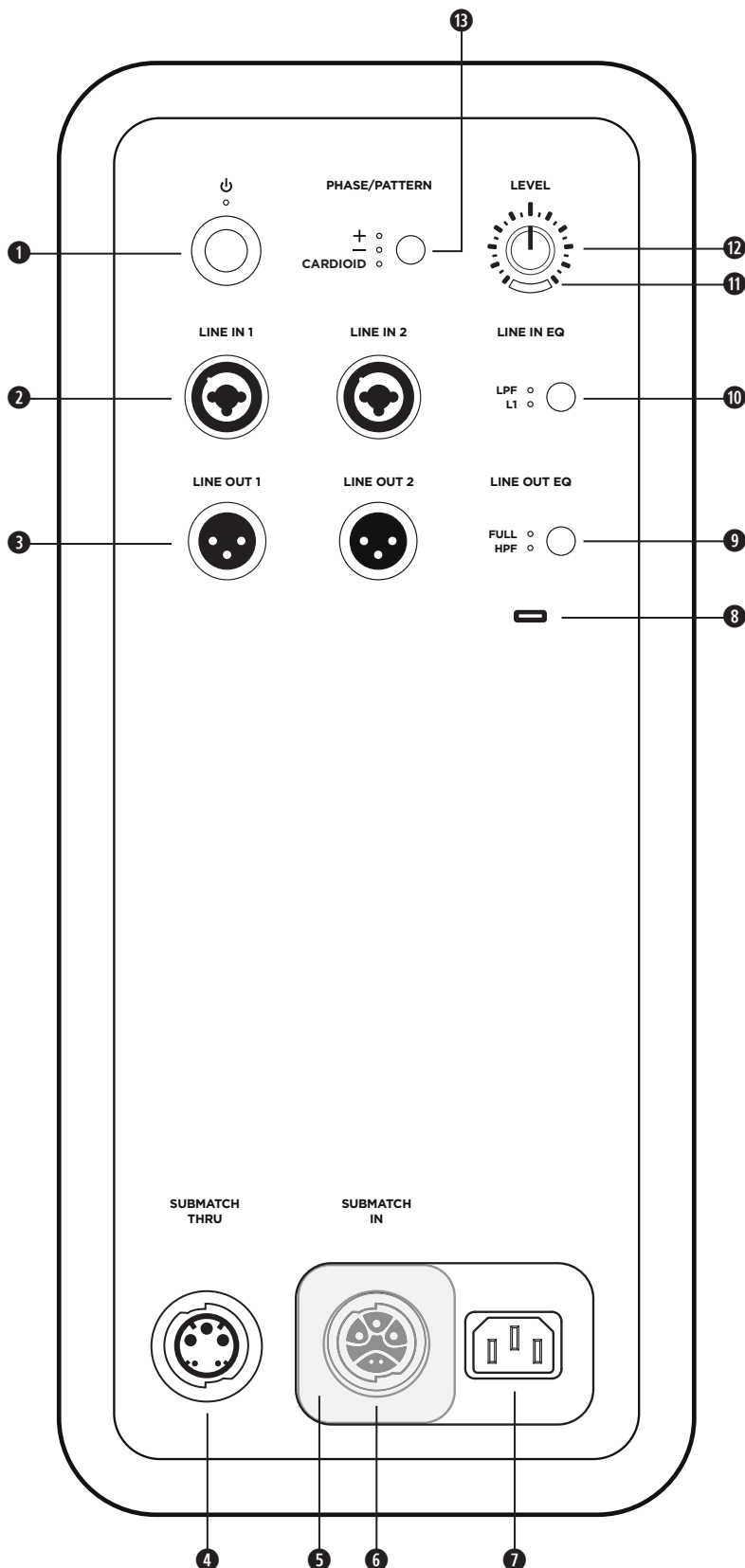

- 1 **Standby-knapp:** Trykk på knappen for å slå på Sub-en. LED-lampen lyser hvitt mens Sub-en er på.
- 2 **Linjeinnganger:** Analog inngang for tilkobling av en L1 Pro eller annen lydkilde på linjenivå. Kompatibel med ubalanserte XLR-, TRS- og TS-kabler.
- 3 **Linjeutganger:** Bruk en XLR-kabel for å koble linjenivåutgangen til en høyttaler.
- 4 **SubMatch-gjennomgang:** Koble til en ekstra Sub bassmodul med en SubMatch-kabel. Opptil to Sub1 eller Sub2 strømdrevne bassmoduler kan drives av én L1 Pro32 via en SubMatch-tilkobling.
- 5 **Strøminngangsdeksel:** Forhindrer samtidig bruk av **SubMatch-inngang** og **strøminngang**. Skyv dekslet for å vise den nødvendige strøminngangen for oppsettet.
- 6 **SubMatch-inngang:** Koble Sub-en til en L1 Pro32 med en SubMatch-kabel.
- 7 **Strøminngang:** IEC-strømledning.
- 8 **USB-port:** USB-C-kontakt for bruk av Bose-tjenester og fastvareoppdateringer.  
**Merk:** Denne porten er ikke kompatibel med Thunderbolt 3-kabler.
- 9 **Linjeutgang EQ:** Velg mellom **FULL** båndbredde eller **HPF** for flere formål når du bruker **linjeutganger**. Trykk på knappen for å endre EQ-innstillinger. Den tilsvarende LED-lampen lyser hvitt når den er valgt.
- 10 **Linjeinngang EQ:** Velg mellom optimalisert EQ for en L1 Pro eller en LPF med flere funksjoner når du bruker **linjeinnganger**. Trykk på knappen for å endre EQ-innstillinger. Den tilsvarende LED-lampen lyser hvitt når den er valgt.
- 11 **Signal-/klippindikator:** LED-lampen lyser grønt når det finnes et signal, og lyser rødt når signalet klipper eller Sub-en nærmer seg begrensningen sin. Reduser nivå- eller signalvolumet for å unngå signalklipping eller -begrensning.
- 12 **Nivåkontroll:** Juster nivået for lydutgangen. **Nivåkontrollen** påvirker ikke **linjeutgangene**. Det anbefales å bruke 12-posisjonen når den brukes med en L1 Pro32.
- 13 **Fase-/mønsterknapp:** Juster polariteten på Sub-en. Trykk på knappen for å endre polariteten. Den tilsvarende LED-lampen lyser hvitt når den er valgt. Gir også tilgang til kardioid-modus ved bruk av to identiske Sub-moduler.

## Tilkobling til strøm

Det finnes to måter å koble en Sub til strøm på: Koble til et strømuttak eller koble til en L1 Pro32 med en SubMatch-kabel. **Strøminngangsdekselet** forhindrer samtidig tilkobling av begge strøminngangene. Bare én av de to strømtilkoblingene skal brukes om gangen.

Hvis du kobler direkte til et strømuttak, skyver du **strøminngangsdekselet** til venstre, slik at det skjuler SubMatch-inngangen. Hvis du kobler til en L1 Pro32 med en SubMatch-kabel, skyver du **strøminngangsdekselet** til høyre, slik at det skjuler **strøminngangen**.



**ADVARSEL:** Du må ikke endre, forandre på eller fjerne skyvedekselet over strøminngangen til Sub1/ Sub2. Det er uisolert, farlig spenning på innsiden av produktkabinettet som kan utgjøre fare for elektrisk støt.

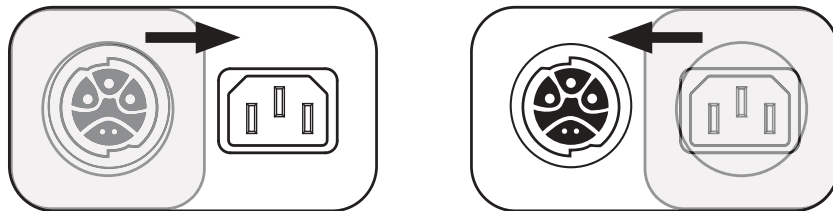

## Koble direkte til et strømuttak

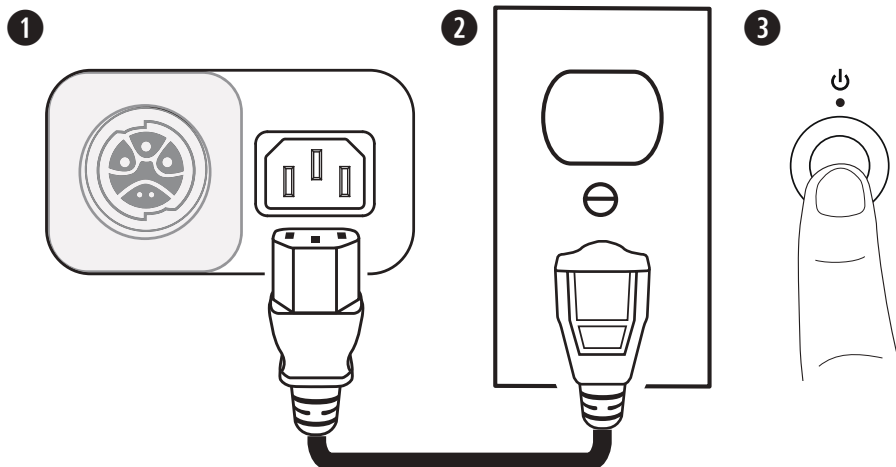

1. Koble strømledningen til **strøminngangen**.
2. Koble den andre enden av strømledningen til en stikkontakt.

**Merk:** Ikke slå av Sub-en før du har koblet til kildene dine.

3. Trykk på **Standby-knappen**. LED-lampen lyser hvitt mens Sub-en er på.

## Koble til en L1 Pro32 med en SubMatch-kabel

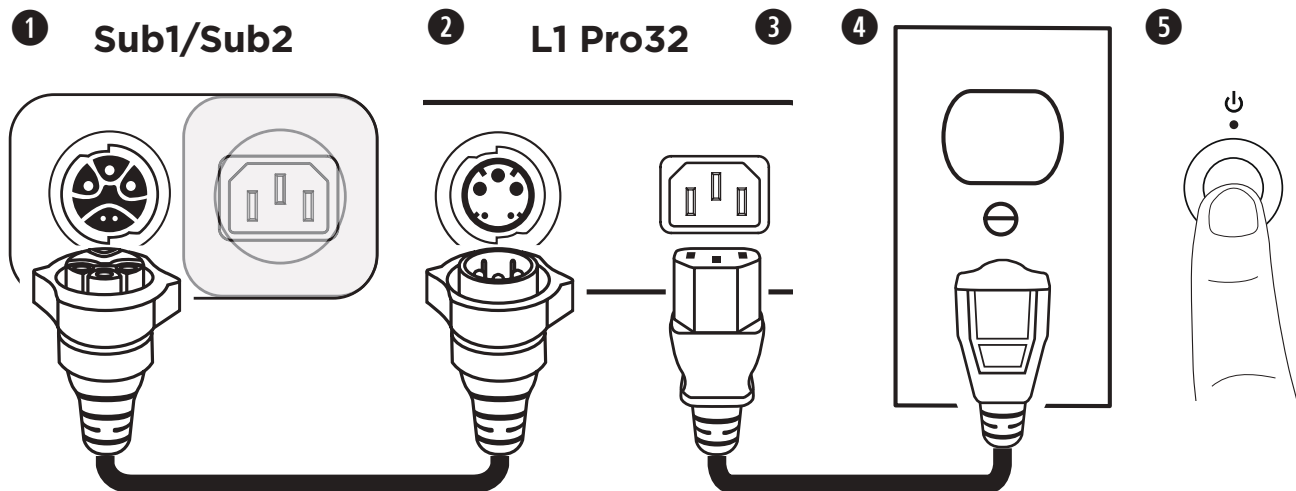

1. Koble SubMatch-kabelen til **SubMatch-inngangen** på en Sub1/Sub2.
2. Koble den andre enden av SubMatch-kabelen til **SubMatch-utgangen** på L1 Pro32.
3. Koble strømledningen til **strøminngangen** på L1 Pro32.
4. Koble den andre enden av strømledningen til en stikkontakt.

**Merk:** Ikke slå på L1 Pro eller Sub-en før kildene er koblet til. Se brukerhåndboken for L1 Pro32 på [PRO.BOSE.COM](http://PRO.BOSE.COM) hvis du vil ha mer informasjon om hvordan du kobler kilder til en L1 Pro32.

5. Trykk på **Standby-knappen** på L1 Pro32, og trykk deretter på **Standby-knappen** på Sub-en. LED-lampene lyser hvitt mens L1 Pro og Sub-en er på.

**Merk:** Trykk på og hold inne **Standby-knappen** i ti sekunder for å tilbakestille Sub-en til fabrikkinnstillingene.

Når du bruker to Sub-er via SubMatch-kabeltilkoblingen, må du først slå på Sub-en som er koblet direkte til L1 Pro32, og deretter den andre.

**Automatisk avslåing/hvilemodus med lavt strømforbruk**

Etter fire timer uten bruk går Sub-en inn i modus for automatisk avslåing / hvilemodus med lavt strømforbruk for å spare strøm. Trykk på **Standby-knappen** for å aktivere Sub-en fra automatisk avslåing/hvilemodus med lavt strømforbruk.

**Merk:** Deaktiver automatisk avslåing/hvilemodus med lavt strømforbruk og hold nede **Fase-/mønsterknappen** og **Linjeutgang EQ-knappen** samtidig i 10 sekunder. Gjenta dette trinnet for å aktivere automatisk avslåing / hvilemodus med lavt strømforbruk. Hvis du deaktiverer automatisk avslåing / hvilemodus med lavt strømforbruk, fører det til høyere strømforbruk når Sub-en ikke er i bruk.



## Innganger og utganger

### Linjeinngang

Analog inngang for tilkobling av en L1 Pro eller annen lydkilde på linjenivå. Kompatibel med ubalanserte XLR-, TRS- og TS-kabler. Bruk **linjeinngang 1** (venstre) og **linjeinngang 2** (høyre) sammen til stereobruk.

### Linjeutgang

Bruk en XLR-kabel for å koble linjenivåutgangen til en høyttaler. Bruk **linjeutgang 1** (venstre) og **linjeutgang 2** (høyre) sammen til stereobruk.

## Innstillinger

### Fase/mønster

Juster polariteten på Sub-en. Trykk på knappen for å veksle mellom positiv polaritet (+) og omvendt polaritet (-). Den tilsvarende LED-lampen lyser hvitt når den er valgt. Velg polariteten som passer best for ditt bruksområde.

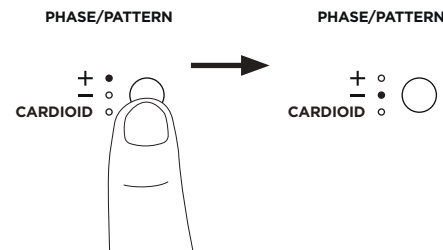

### Kardioid-modus

Kardioid-modus brukes til en stabel med to identiske Sub-moduler, som gjør at mesteparten av lydenergien kan fokuseres foran Sub-stabelen, samtidig som lydenergien som genereres bak Sub-stabelen, reduseres. Trykk på og hold nede knappen i fire sekunder for å velge **KARDIOID**. LED-lampen lyser hvitt når dette er valgt. Trykk på og hold nede igjen for å bytte tilbake til +. Kardioid-modus skal bare brukes i en stabelt konfigurasjon med to identiske Sub-moduler, med den øverste Sub-en vendt mot dekningsområdet og den nederste Sub-en vendt mot ikke-dekningsområdet. Endre **fase/mønster** for den øverste Sub-en til + og **fase/mønster** for den nederste Sub-en til **KARDIOID**. Når du justerer nivået til de stablede Sub-ene i kardioid-modus, må du kontrollere at **nivåkontrollen** er satt til samme posisjon på begge Sub-ene. I diagrammene nedenfor finner du informasjon om Sub-stabelretning og dekningsmønstre.

Konfigurasjon av kardioid-stabel	Dekningsmønstre (sett ovenfra)	
	Kardioid-modus av	Kardioid-modus på

## Nivå

Juster nivået for lydutgangen fra Sub-en. Begynn med **nivåkontrollen** satt til en lav innstilling, og øk nivået helt til **signal-/klippindikatoren** lyser grønt. **Nivåkontrollen** påvirker ikke **linjeutgangene**. Det anbefales å bruke 12-posisjonen når den brukes med en L1 Pro32. Hvis du bruker to Sub-er med én L1 Pro, anbefales det at **nivåkontrollen** settes til samme posisjon på begge Sub-ene.

## Linjeinngang EQ

Endre EQ for begge **linjeinngangene** ved å holde inne **Linjeinngang EQ**-knappen til den tilsvarende LED-lampen for den ønskede EQ-funksjonen lyser hvitt. Bruk **L1** for å bruke en inngangs-EQ som er optimalisert for L1 Pro-produkter. Bruk **LPF** for å bruke et lavpassfilter på inngangene. Når en Sub er koblet til en L1 Pro32 med en SubMatch-kabel, vil **Linjeinngang EQ** være stilt inn på **L1**.

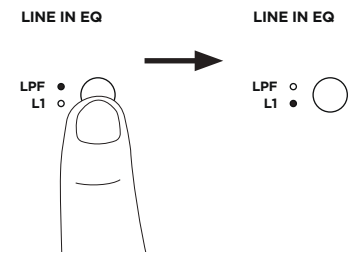

## Linjeutgang EQ

Endre EQ for begge **linjeutgangene** ved å trykke på **Linjeutgang EQ**-knappen helt til den tilsvarende LED-lampen for den ønskede EQ-funksjonen lyser hvitt. Bruk **FULL** for full frekvens eller **HPF** for å bruke et høypassfilter på utgangene.

**Merk:** Hvis du bruker Sub-en med en S1 Pro, holder du inne **Linjeutgang EQ**-knappen i fire sekunder for å aktivere en EQ spesielt optimert for bruk med en S1 Pro. **HPF**-lampen lyser grønt. Hvis du vil deaktivere S1 Pro EQ, trykker du på og holder nede knappen i fire sekunder.

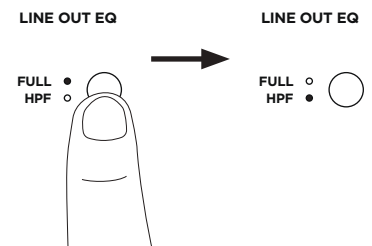

## Sub1/Sub2 retning



**ADVARSEL:** Ikke plasser systemet på ustødig underlag. Utstyret kan bli ustabil, noe som kan føre til farlige situasjoner og personskaide.

**FORSIKTIG:** Ikke stable mer enn to Sub-er sammen. Bare stable to Sub-er av samme modell.

For horisontale konfigurasjoner justerer du logoen ved å rotere den.

For stablede konfigurasjoner har Sub-ene fire sammenlåsende føtter som kan kobles til en annen Sub av samme modell. Når du stabler Sub-ene horisontalt, må du alltid sørge for at føttene låser seg sammen før du kobler til strøm og kilder.

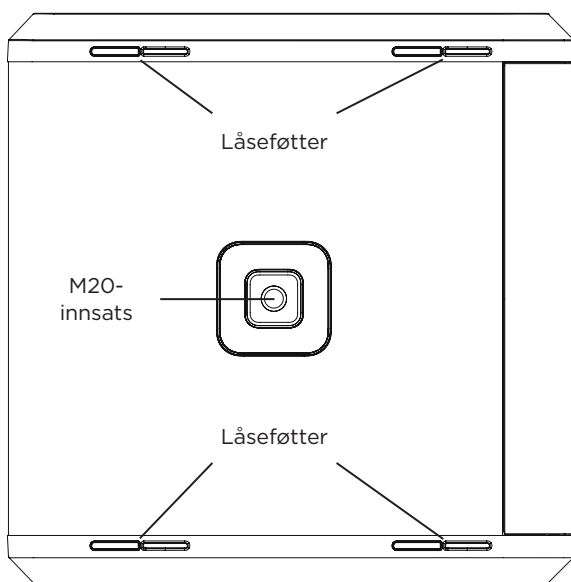

## Bruk stavmonteringsinnlegget med S1 Pro



**ADVARSEL:** Monteringsstativet med M20-festeinnleggene på Sub1 og Sub2 er utformet for å støtte en stang på opptil 1,3 meter med en Bose S1 Pro montert på stangen. Ikke bruk Sub1 eller Sub2 med en stang som overskrider 1,3 meter i høyde eller en høyttalervekt som overskrider 7,1 kg. Hvis du bruker en stang-/høyttalerkombinasjon som overskrider en av disse grensene, eller som skaper et ustabil monteringsscenario, kan det føre til farlige situasjoner som igjen kan føre til personskade.

Sub1/Sub2 har et monteringsstativ med M20-festeinnlegg. Innlegget er kompatibelt med Bose Sub1/Sub2 justerbar høyttalerstang-tilbehør, utformet for bruk med Bose S1 Pro-systemet (hvis du vil ha mer informasjon, kan du se brukerveiledningen til den justerbare høyttalerstangen på [PRO.BOSE.COM](http://PRO.BOSE.COM)).

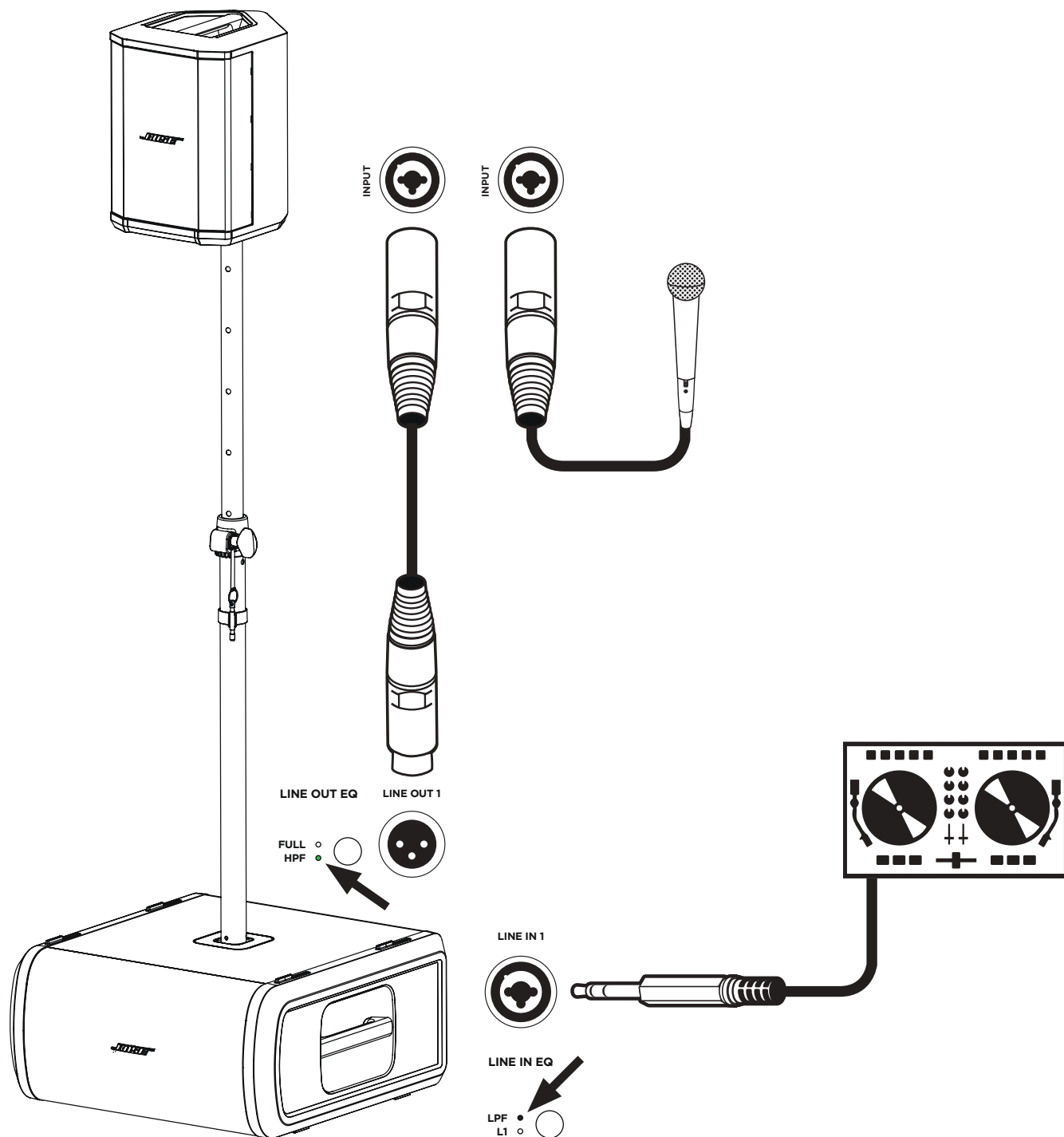

## Vedlikehold

### Rengjøre Sub-en

Rengjør produktkabinettet kun ved hjelp av en myk, tørr klut. Hvis nødvendig kan du støvsuge gitteret på Sub-en nøye.



**FORSIKTIG:** Ikke bruk løsemidler, kjemikalier eller rengjøringsløsninger som inneholder alkohol, ammoniakk eller slipemidler.

**FORSIKTIG:** Ikke bruk spray i nærheten av produktet eller tillat væske å renne inn i åpninger.

### Feilsøking

Problem	Gjør dette
<b>Ingen strøm</b>	<ul style="list-style-type: none"> <li>Kontroller at du har strøm i stikkontakten. Prøv å koble til en lampe eller annet utstyr fra samme stikkontakt, eller test stikkontakten med en strømtester.</li> <li>Hvis du får strøm fra en L1 Pro32 med en SubMatch-kabel, må du sørge for at L1 Pro32 er slått på, og ikke i automatisk avslåing/hvilemodus med lavt strømforbruk.</li> </ul>
<b>Ingen lyd</b>	<ul style="list-style-type: none"> <li>Kontroller at Sub-en er slått på.</li> <li>Kontroller at kilden er koblet til <b>linjeinngangen</b>.</li> <li>Kontroller at volumet er skrudd opp på kilden.</li> <li>Kontroller at <b>nivåkontrollen</b> er skrudd opp på Sub-en.</li> <li>Kontroller at Sub-en ikke er i automatisk avslåing/hvilemodus med lavt strømforbruk.</li> </ul>
<b>Standby-LED blinker rødt (termisk feil)</b>	<ul style="list-style-type: none"> <li>Slå av Sub-en og vent i 30 minutter før du slår den på igjen.</li> <li>Flytt Sub-en til et kjøligere sted.</li> <li>Flytt Sub-en til et sted med mer ventilasjon.</li> </ul>
<b>Standby-LED lyser rødt (systemfeil)</b>	<ul style="list-style-type: none"> <li>Kontakt kundestøtten hos Bose. Se <b>worldwide.Bose.com/contact</b>.</li> </ul>
<b>Når ingenting er koblet til Sub-en, høres en svak during eller summing</b>	<ul style="list-style-type: none"> <li>Ved hjelp av en stikkontakttester tester du stikkontakten når Sub-en er koblet til for reverserte eller åpne (varm, nøytral, og/eller jord) kontakter.</li> <li>Hvis du bruker en skjøteledning, må du koble Sub-en direkte til stikkontakten.</li> </ul>
<b>Lydkilden høres forvrengt ut</b>	<ul style="list-style-type: none"> <li>Skru ned volumet på kilden.</li> <li>Skru ned <b>nivåkontrollen</b>.</li> <li>Forsøk med en annen kilde.</li> </ul>
<b>Overdreven during under kjedekobling av flere enheter</b>	<ul style="list-style-type: none"> <li>Pass på at nivået på de kjedekoblede enhetene ikke er stilt inn for høyt.</li> </ul>

**Należy zapoznać się ze wszystkimi zaleceniami dotyczącymi bezpieczeństwa oraz instrukcjami użytkowania i zachować je.**

**Ważne instrukcje dotyczące bezpieczeństwa**

**CE** Bose Corporation niniejszym deklaruje, że ten produkt jest zgodny z podstawowymi wymaganiami i zaleceniami określonymi w dyrektywie 2014/53/WE oraz innych obowiązujących dyrektywach UE. Pełna treść Deklaracji zgodności jest dostępna w witrynie: [www.Bose.com/compliance](http://www.Bose.com/compliance).

- Należy przeczytać instrukcje.
- Należy zachować instrukcje.
- Należy stosować się do wszystkich ostrzeżeń.
- Należy postępować zgodnie z instrukcjami.
- Nie należy korzystać z tego urządzenia w pobliżu wody.
- Urządzenie należy czyścić wyłącznie przy użyciu suchej ściereczki.
- Nie wolno blokować otworów wentylacyjnych. Urządzenie należy zainstalować zgodnie z zaleceniami producenta.
- Nie wolno instalować urządzenia w pobliżu źródeł ciepła, takich jak kaloryfery, przewody kominowe, piece lub inne urządzenia (na przykład wzmacniacze) wydzielające ciepło.
- Nie wolno usuwać bolca we wtyczce polaryzacyjnej ani bolca uziemiającego. Wtyczka polaryzująca ma dwa bolce, z których jeden jest szerszy. Wtyczka uziemiająca jest wyposażona w dwa bolce zasilające i trzeci bolec uziemiający. Szerszy bolec zasilający lub trzeci bolec uziemiający pełni funkcję zabezpieczającą. Jeśli wtyczka dostarczona wraz z urządzeniem nie pasuje do gniazda zasilającego, należy skontaktować się z elektrykiem w celu wymiany przestarzałego gniazda.
- Należy chronić przewód zasilania przed uszkodzeniem lub deformacją, zwłaszcza wtyczki, gniazda i złącza zainstalowane w urządzeniach.
- Należy korzystać wyłącznie z dodatków i akcesoriów określonych przez producenta.
-  Należy używać wyłącznie wózka, stojaka, statywu, uchwytu lub wspornika określonego przez producenta albo dostarczonego z urządzeniem. Jeżeli używany jest wózek, należy zachować ostrożność podczas przenoszenia zestawu wózek/urządzenie, aby uniknąć zranienia w przypadku przechylenia urządzenia.
- Urządzenie należy odłączyć od sieci zasilającej podczas burzy z wyładowaniami atmosferycznymi lub wówczas, gdy nie jest używane przez dłuższy czas.
- Wykonanie wszystkich prac serwisowych należy zlecić wykwalifikowanemu personelowi. Naprawa w serwisie jest wymagana w przypadku jakiegokolwiek uszkodzenia urządzenia, np. uszkodzenia przewodu zasilającego lub wtyczki, dostania się do wnętrza urządzenia płynu lub przedmiotów, po narażeniu urządzenia na działanie deszczu lub wilgoci, gdy urządzenie nie działa normalnie lub jeśli zostało upuszczone.

**OSTRZEŻENIA/PRZESTROGI**

-  Ten symbol umieszczony na produkcie oznacza, że w obudowie produktu znajdują się nieizolowane podzespoły pod wysokim napięciem, które mogą stwarzać ryzyko porażenia prądem elektrycznym.
-  Ten symbol umieszczony na produkcie oznacza, że w podręczniku znajdują się ważne instrukcje dotyczące obsługi i konserwacji.
-  Produkt zawiera drobne elementy, które mogą spowodować niebezpieczeństwo zadławienia. Nie jest on odpowiedni dla dzieci w wieku poniżej 3 lat.
-  Produkt zawiera elementy magnetyczne. Aby dowiedzieć się, czy mogą one mieć wpływ na funkcjonowanie implantów medycznych, należy skonsultować się z lekarzem.
-  Urządzenia wolno używać tylko na wysokości poniżej 2000 metrów.
-  Symbol ten znajdujący się na produkcie oznacza, że w przypadku umieszczenia produktu na statywie istnieje ryzyko przewrócenia.
-  Nie należy ingerować w konstrukcję ani zdejmować przesuwanej pokrywy znajdującej się na wejściu zasilania modułu Sub1/Sub2. W obudowie produktu znajdują się nieizolowane podzespoły pod wysokim napięciem, które mogą stwarzać ryzyko porażenia prądem elektrycznym.

- Gwintowana wstawka (o średnicy M20) w modułach Sub1 i Sub2 służąca do montowania statywu została zaprojektowana z myślą o statywach nieprzekraczających 1,3 m wysokości, na których montowany jest głośnik Bose S1 Pro. Nie należy używać modułu Sub1 lub Sub2 ze statywami o wysokości przekraczającej 1,3 m lub głośnikiem, którego waga przekracza 7,1 kg. Konstrukcje statywu i głośnika przekraczające, którąkolwiek z tych wartości, stwarzają zagrożenie, które może prowadzić do obrażeń ciała.
- NIE WOLNO dokonywać modyfikacji produktu bez zezwolenia.
- NIE WOLNO używać produktu w pojazdach ani na jednostkach pływających.

- Gdy produkt jest używany, NIE WOLNO ustawiać go na ograniczonej przestrzeni, na przykład we wnęcie lub szafce.
- Produkt musi być umieszczony z dala od ognia i źródeł ciepła. NIE WOLNO umieszczać na urządzeniu lub w jego pobliżu źródeł otwartego ognia, np. zapalonych świec.
- Aby ograniczyć ryzyko pożaru i porażenia prądem elektrycznym, należy chronić urządzenie przed deszczem, cieczami i wilgocią.
- NIE WOLNO narażać urządzenia na działanie wody ani umieszczać na nim lub obok niego pojemników wypełnionych wodą, np. wazonów.
- NIE WOLNO korzystać z produktu w połączeniu z falownikiem.
- Należy zapewnić uziemienie połączenia lub przed podłączeniem urządzenia do zasilania upewnić się, że gniazdko elektryczne wyposażono w uziemienie ochronne.
- Jeżeli urządzenie jest wyłączane przez wyjęcie wtyczki przewodu zasilającego lub przedłużacza z gniazda sieciowego, należy zapewnić możliwość swobodnego korzystania z tego elementu wyposażenia.

**Informacje prawne**

Zgodnie z wymaganiami dyrektywy 2009/125/WE, dotyczącej ekoprojektu dla produktów związanych z energią, produkt ten spełnia wymagania następujących norm i dokumentów: rozporządzenie (WE) nr 1275/2008 z późniejszymi zmianami wprowadzonymi przez rozporządzenie (UE) nr 801/2013.

Informacje dotyczące zasilania	Tryby zasilania	
	Tryb gotowości	Tryb gotowości sieciowej
Pobór mocy w określonym trybie zasilania przy 230 V / 50 Hz	≤0,5 W	Nie dotyczy*
Czas, po którym urządzenie jest automatycznie przełączane do danego trybu	4 godz.	Nie dotyczy*
Pobór mocy w trybie gotowości sieciowej przy 230 V / 50 Hz, gdy wszystkie porty sieci przewodowej są zajęte i zostały aktywowane wszystkie porty sieci bezprzewodowej	Nie dotyczy*	
Procedury aktywowania/dezaktywowania złącza sieciowego. Dezaktywacja wszystkich sieci powoduje przełączenie do trybu gotowości.	* To urządzenie nie używa sieciowego trybu gotowości w ramach połączenia Bluetooth® i nie można go skonfigurować za pośrednictwem sieci poprzez połączenie z Wi-Fi® lub Ethernet.	

	Sub1	Sub2
<b>Wymiary</b> (wys. × szer. × gł.)	53,0 × 25,0 × 53,0 cm (20,9" × 9,8" × 20,9")	69,0 × 30,5 × 55,0 cm (27,2" × 12,0" × 21,7")
<b>Waga netto</b>	16,1 kg (35,5 lb)	23,4 kg (51,7 lb)
<b>Zasilanie</b>	100–240 VAC, 3 A, 50/60 Hz	100–240 VAC, 4 A, 50/60 Hz
<b>Prąd rozruchowy po włączeniu</b>	14,9 A przy 120 V; 29,3 A przy 230 V	15,2 A przy 120 V; 28,6 A przy 230 V
<b>Prąd rozruchowy po 5-sekundowej przerwie w zasilaniu sieciowym</b>	5,8 A przy 120 V; 32,0 A przy 230 V	2,6 A przy 120 V; 6,1 A przy 230 V

W celu zachowania zgodności z przepisami należy używać wyłącznie przewodów ekranowanych.

Etykieta produktu jest umieszczona na spodzie obudowy.

Model: 431389G1 / 431389G2. Numer CMIIT ID jest umieszczony na spodzie obudowy.

**CAN ICES-3 (B)/NMB-3(B)**

**Informacja o produktach generujących szum elektryczny (Oświadczenie o zgodności z FCC dla USA)**

UWAGA! Urządzenie to zostało przetestowane oraz potwierdzona została jego zgodność z wymaganiami dla urządzeń cyfrowych klasy B, wynikającymi z części 15 przepisów FCC. Wymagania te określono w celu zapewnienia ochrony przed szkodliwymi zakłóceniami działania instalacji w budynkach mieszkalnych. Urządzenie wytwarza oraz wykorzystuje energię promieniowania o częstotliwościach radiowych i może powodować zakłócenia komunikacji radiowej, jeżeli nie jest zainstalowane i użytkowane zgodnie z zaleceniami producenta. Co więcej, nie można zagwarantować, że działanie niektórych instalacji nie będzie zakłócać. Jeżeli urządzenie zakłóca odbiór radiowy lub telewizyjny, co można sprawdzić, wyłączając je i ponownie włączając, zakłócenia tego typu można eliminować, korzystając z jednej z następujących metod:

- Zmiana ustawienia lub lokalizacji anteny odbiorczej.
- Zwiększenie odległości pomiędzy urządzeniem a odbiornikiem.

- Podłączenie urządzenia do gniazda sieciowego w innym obwodzie niż ten, do którego podłączony jest odbiornik.
- Skonsultowanie się z dystrybutorem lub doświadczonym technikiem radio-telewizyjnym w celu uzyskania pomocy technicznej.

Zmiany lub modyfikacje, które nie zostały oficjalnie zatwierdzone przez firmę Bose Corporation, mogą być przyczyną anulowania autoryzacji użytkownika do korzystania z tego wyposażenia.

To urządzenie jest zgodne z częścią 15. zasad komisji FCC i normami ISED Canada dotyczącymi sprzętu radiowego niewymagającego licencji. Działanie jest uwarunkowane dwoma czynnikami:

(1) Urządzenie nie może powodować żadnych szkodliwych zakłóceń oraz (2) musi zachować odporność na wpływ zakłóceń zewnętrznych, w tym zakłóceń, które mogą powodować wadliwe działanie.



Ten symbol oznacza, że produktu nie należy wyrzucać razem z innymi odpadkami z gospodarstwa domowego. Produkt należy dostarczyć do odpowiedniego miejsca zbiórki w celu recyklingu. Właściwy sposób utylizacji i recyklingu pomaga chronić zasoby naturalne, ludzkie zdrowie i środowisko naturalne. Aby uzyskać więcej informacji na temat utylizacji i recyklingu tego produktu, skontaktuj się z samorządem lokalnym, w zakładzie utylizacji odpadów albo w sklepie, w którym produkt został nabyty.

### Tabela substancji szkodliwych (ograniczenia obowiązujące w Chinach)

Nazwy i zawartość toksycznych lub szkodliwych substancji albo pierwiastków						
Toksyczne lub szkodliwe substancje albo pierwiastki						
Nazwa części	Ołów (Pb)	Rtęć (Hg)	Kadm (Cd)	Chrom sześciowartościowy (Cr(VI))	Polibromowany bifenyl (PBB)	Polibromowany difenyleter (PBDE)
Polichlorowane bifenyle (PCB)	X	0	0	0	0	0
Części metalowe	X	0	0	0	0	0
Części z tworzyw sztucznych	0	0	0	0	0	0
Głośniki	X	0	0	0	0	0
Przewody	X	0	0	0	0	0

Tę tabelę przygotowano zgodnie z wymaganiami normy SJ/T 11364.  
 O: oznacza, że zawartość danej substancji toksycznej lub szkodliwej we wszystkich materiałach jednorodnych, użytych w tej części, nie przekracza limitu określonego w normie GB/T 26572.  
 X: oznacza, że dana substancja toksyczna lub szkodliwa zawarta w co najmniej jednym z jednorodnych materiałów użytych w tej części przekracza limit określony w normie GB/T 26572.



### Tabela substancji szkodliwych (ograniczenia obowiązujące na Tajwanie)

Nazwa urządzenia: Sub1/Sub2 Oznaczenie typu: 431389G1 / 431389G2						
Substancje objęte ograniczeniami wraz z symbolami chemicznymi						
Jednostka	Ołów (Pb)	Rtęć (Hg)	Kadm (Cd)	Chrom sześciowartościowy (Cr+6)	Polibromowany bifenyl (PBB)	Polibromowany difenyleter (PBDE)
Polichlorowane bifenyle (PCB)	-	o	o	o	o	o
Części metalowe	-	o	o	o	o	o
Części z tworzyw sztucznych	o	o	o	o	o	o
Głośniki	-	o	o	o	o	o
Przewody	-	o	o	o	o	o

**Uwaga 1:** symbol „o” oznacza, że zawartość procentowa substancji objętej ograniczeniem nie przekracza wartości referencyjnej.  
**Uwaga 2:** symbol „-” oznacza, że do substancji objętej ograniczeniem zastosowanie ma wyłączenie.



**Data produkcji:** ósma cyfra numeru seryjnego oznacza rok produkcji, np. cyfra „0” oznacza rok 2010 lub 2020.

**Importer — Chiny:** Bose Electronics (Shanghai) Company Limited, Part C, Plant 9, No. 353 North Ruying Road, China (Shanghai) Pilot Free Trade Zone

**Importer — UE:** Bose Products B.V., Gorslaan 60, 1441 RG Purmerend, Holandia

**Importer — Meksyk:** Bose de México, S. de R.L. de C.V., Paseo de las Palmas 405-204, Lomas de Chapultepec, 11000 México, D.F. Aby uzyskać informacje o usługach lub importerze, zadzwoń pod numer +5255 (5202) 3545

**Importer — Tajwan:** Bose Taiwan Branch, 9F-A1, No.10, Section 3, Minsheng East Road, Taipei City 104, Tajwan. Numer telefonu: +886-2-2514 7676

**Siedziba główna firmy Bose Corporation:** 1-877-230-5639

Wi-Fi jest zastrzeżonym znakiem towarowym stowarzyszenia Wi-Fi Alliance®

Bose, L1 i SubMatch są znakami towarowymi firmy Bose Corporation.

Inne znaki towarowe są własnością odpowiednich właścicieli.

Zasady ochrony prywatności obowiązujące w firmie Bose są dostępne w witrynie internetowej firmy Bose.

© 2020 Bose Corporation. Żadnej części tego dzieła nie wolno reprodukować, modyfikować, rozpowszechniać ani w inny sposób wykorzystywać bez uprzedniego uzyskania pisemnego pozwolenia.

#### Prosimy wpisać i zachować następujące informacje.

Numer seryjny i numer modelu znajdują się na etykiecie produktu oraz na spodzie obudowy.

Numer seryjny: \_\_\_\_\_

Numer modelu: \_\_\_\_\_

#### Informacje o gwarancji

Opisywany produkt objęty jest ograniczoną gwarancją.

Więcej informacji o gwarancji można znaleźć na stronie [global.bose.com/warranty](http://global.bose.com/warranty).

<b>Omówienie</b>	<b>5</b>
Zawartość opakowania .....	5
Akcesoria opcjonalne .....	5
<b>Konfiguracja</b>	<b>6</b>
Złącza i elementy sterowania .....	6
Podłączanie zasilania .....	7
Podłączanie bezpośrednio do gniazdka elektrycznego .....	7
Podłączanie do systemu L1 Pro32 za pomocą przewodu SubMatch .....	8
Tryb czuwania (auto. wył. / niskie zużycie) .....	8
Wejścia i wyjścia .....	9
Wejście liniowe .....	9
Wyjście liniowe .....	9
Ustawienia .....	9
Faza/charakterystyka .....	9
Poziom .....	9
Korektor wejścia liniowego .....	9
Korektor wyjścia liniowego .....	9
Ustawienie modułu Sub1/Sub2 .....	9
Stosowanie wstawki do statywu z systemem S1 Pro .....	11
<b>Konserwacja</b>	<b>12</b>
Czyszczenie modułu Sub .....	12
Rozwiązywanie problemów .....	12

# Omówienie

## Zawartość opakowania

Sub1

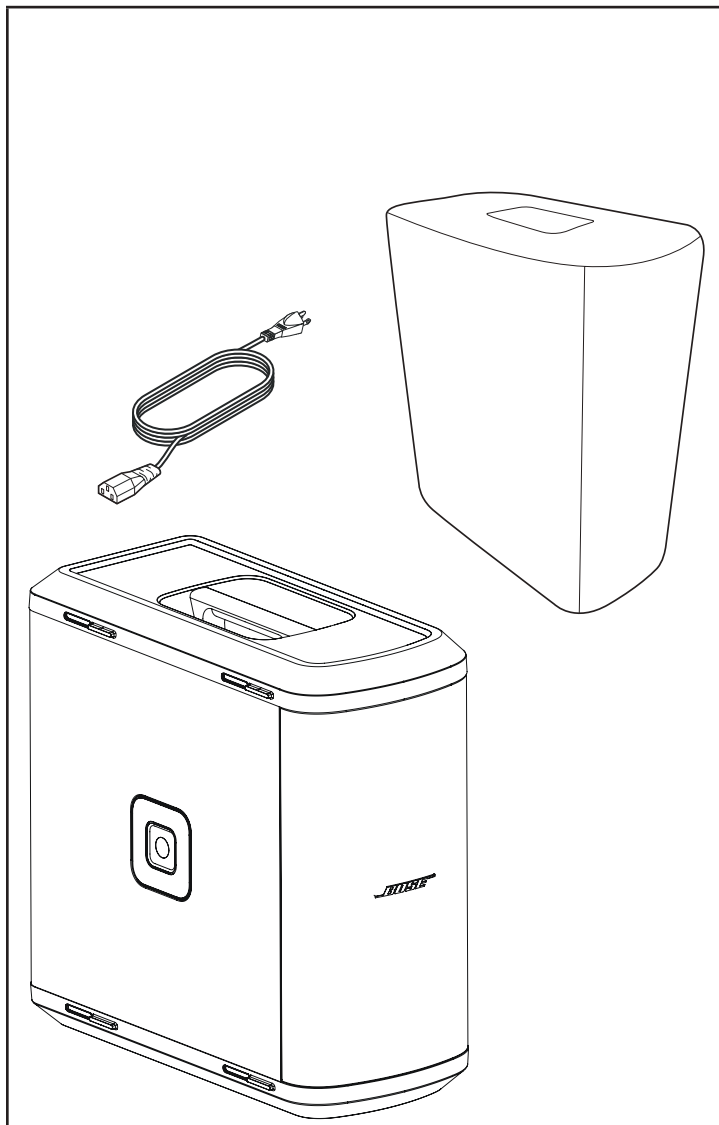

Sub2

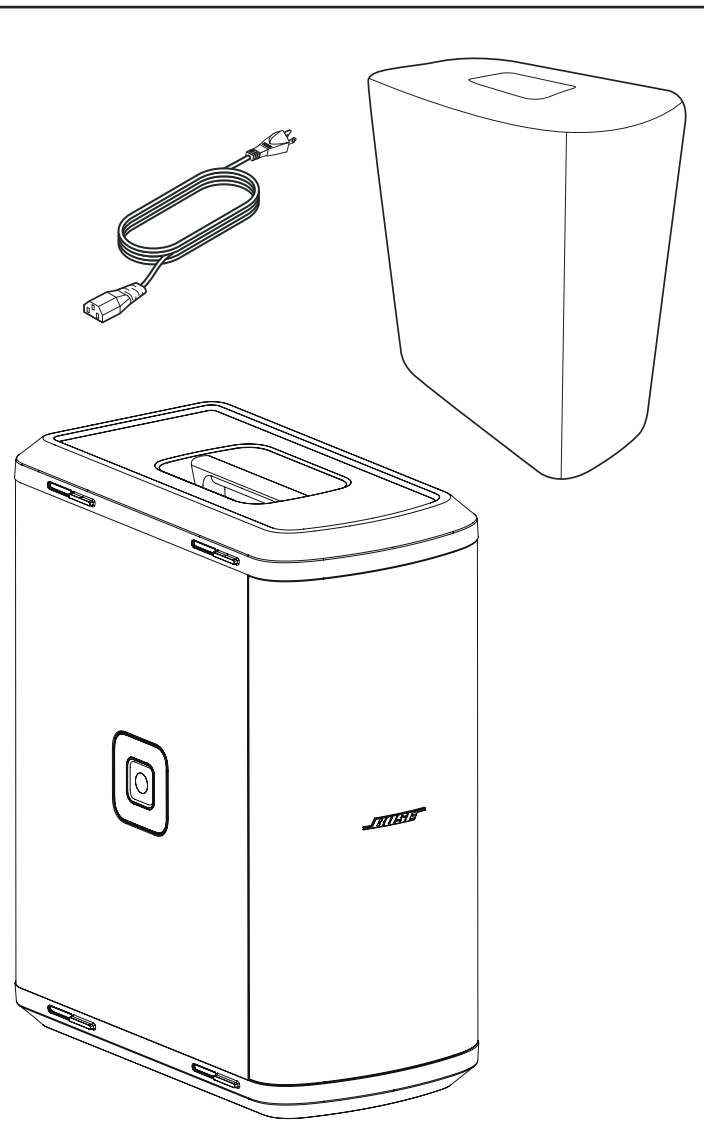

## Akcesoria opcjonalne

- Torba z kółkami na moduł Sub1/Sub2
- Regulowany statyw głośnikowy do modułu Sub1/Sub2
- Przewód SubMatch

Dodatkowe informacje na temat akcesoriów do modułów Sub1/Sub2 znajdują się na stronie **PRO.BOSE.COM**.



# Konfiguracja

## Złącza i elementy sterowania

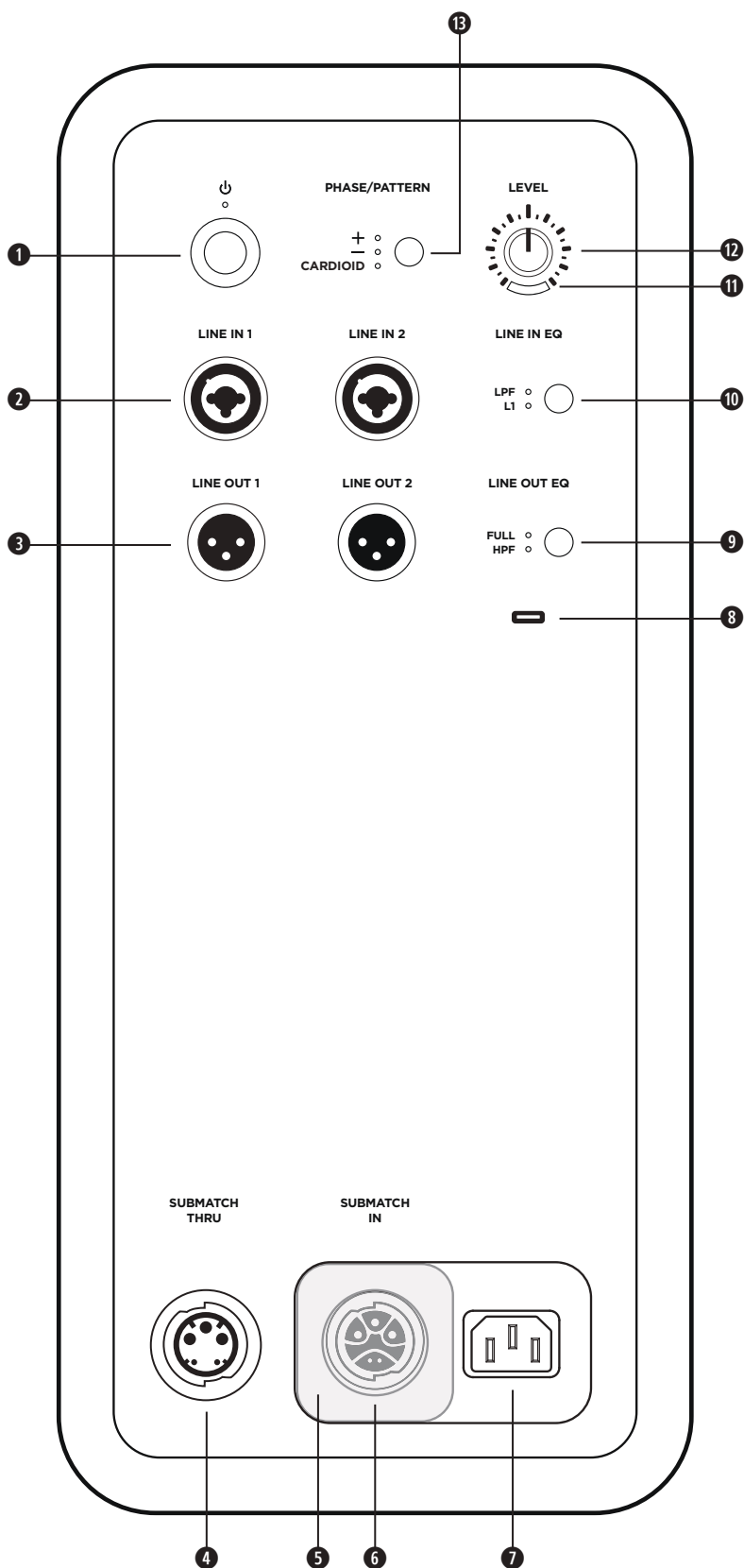

- 1 Przycisk trybu czuwania:** naciśnij go, aby włączyć moduł. Dioda LED zaświeci się na biało, gdy moduł będzie włączony.
- 2 Wejścia liniowe:** wejście analogowe do podłączenia systemu L1 Pro lub innego liniowego źródła dźwięku. Działa z przewodami XLR, zbalansowanymi TRS i niezbalansowanymi TS.
- 3 Wyjścia liniowe:** użyj przewodu XLR, aby podłączyć wyjście liniowe do głośnika.
- 4 Przepustowość przewodu SubMatch:** podłącz dodatkowy moduł basowy Sub za pomocą przewodu SubMatch. Używając złącza SubMatch można z systemu L1 Pro32 zasilać do dwóch aktywnych modułów basowych Sub1 lub Sub2.
- 5 Pokrywa wejścia zasilania:** zapobiega jednoczesnemu użyciu **Wejścia SubMatch** i **Wejścia zasilania**. Przesuń pokrywę, aby odsłonić wejście zasilania potrzebne do konfiguracji.
- 6 Wejście SubMatch:** podłącz moduł Sub do systemu L1 Pro32 za pomocą przewodu SubMatch.
- 7 Wejście zasilania:** złącze dla przewodu zasilającego IEC.
- 8 Port USB:** port USB-C służący do czynności serwisowych Bose i aktualizacji oprogramowania.  
**Uwaga!** Port nie jest zgodny z przewodami Thunderbolt 3.
- 9 Korektor wyjścia liniowego:** w przypadku korzystania z **Wyjść liniowych** należy wybrać pomiędzy pełną szerokością pasma (**FULL**) a uniwersalnym HPF. Naciśnij przycisk, aby zmienić ustawienia korektora. Przy wybranym ustawieniu dioda LED zaświeci się na biało.
- 10 Korektor wyjścia liniowego:** w przypadku korzystania z **Wejść liniowych** wybierz pomiędzy zoptymalizowanym korektorem dla systemu L1 Pro lub uniwersalnym LPF. Naciśnij przycisk, aby zmienić ustawienia korektora. Przy wybranym ustawieniu dioda LED zaświeci się na biało.
- 11 Wskaźnik sygnału/przesterowania:** dioda LED zaświeci się na zielono, gdy sygnał będzie obecny, oraz zaświeci się na czerwono, gdy dojdzie do przesterowania sygnału lub osiągnięcia limitu sygnału w module. Aby zapobiec przesterowaniu lub osiągnięciu limitu sygnału, należy zmniejszyć poziom lub głośność sygnału.
- 12 Kontrola poziomu:** dostosuj poziom wyjścia audio. **Kontrola poziomu** nie ma wpływu na **Wyjścia liniowe**. W przypadku używania z systemem L1 Pro32 zaleca się ustawienie w położeniu pionowym.
- 13 Przycisk fazy/charakterystyki:** ustaw polaryzację modułu Sub. Naciśnij przycisk, aby zmienić polaryzację. Przy wybranym ustawieniu dioda LED zaświeci się na biało. Umożliwia również dostęp do trybu kardoidalnego w przypadku korzystania z dwóch identycznych modułów Sub.

## Podłączanie zasilania

Moduł Sub można podłączyć do zasilania na dwa sposoby: do gniazdka elektrycznego lub do systemu L1 Pro32 za pomocą przewodu SubMatch. **Pokrywa wejścia zasilania** uniemożliwia jednoczesne podłączenie obu wejść zasilania. Jednocześnie należy używać tylko jednego z dwóch metod zasilania.

W przypadku podłączania bezpośrednio do gniazdka elektrycznego przesunąć **Pokrywę gniazda zasilania** w lewo, zastępując wejście SubMatch. W przypadku podłączania do systemu L1 Pro32 za pomocą przewodu SubMatch przesunąć **Pokrywę wejścia zasilania** w prawo, zastępując **Wejście zasilania**.



**OSTRZEŻENIE!** Nie należy ingerować w konstrukcję lub zdejmować przesuwanej pokrywy znajdującej się na wejściu zasilania modułu Sub1/Sub2. W obudowie produktu znajdują się nieizolowane podzespoły pod wysokim napięciem, które mogą stwarzać ryzyko porażenia prądem elektrycznym.

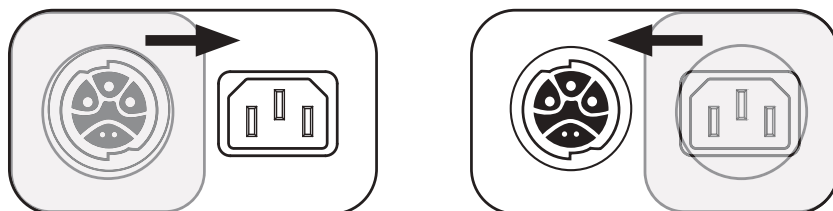

## Podłączanie bezpośrednio do gniazdka elektrycznego

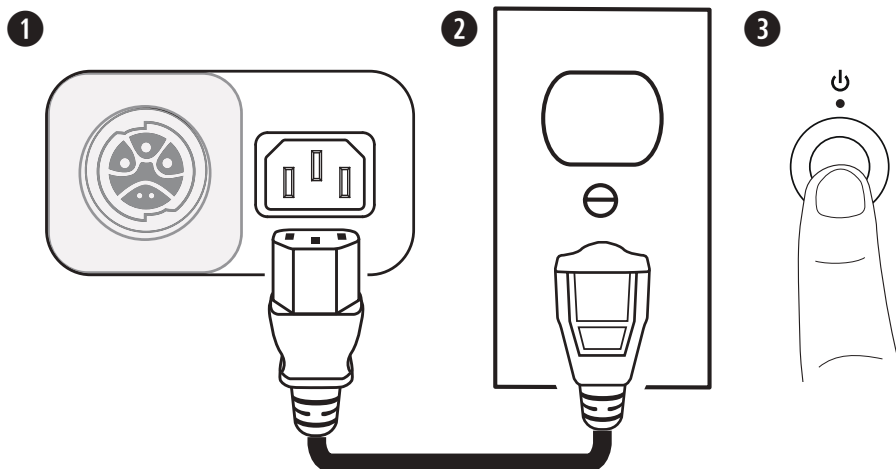

1. Podłącz przewód zasilający do **Wejścia zasilania**.
2. Podłącz drugi koniec przewodu zasilającego do gniazda sieci elektrycznej.

**Uwaga!** Nie włączaj modułu Sub przed podłączeniem źródeł.

3. Naciśnij **Przycisk trybu czuwania**. Dioda LED zaświeci się na biało, gdy moduł Sub będzie włączony.

## Podłączanie do systemu L1 Pro32 za pomocą przewodu SubMatch

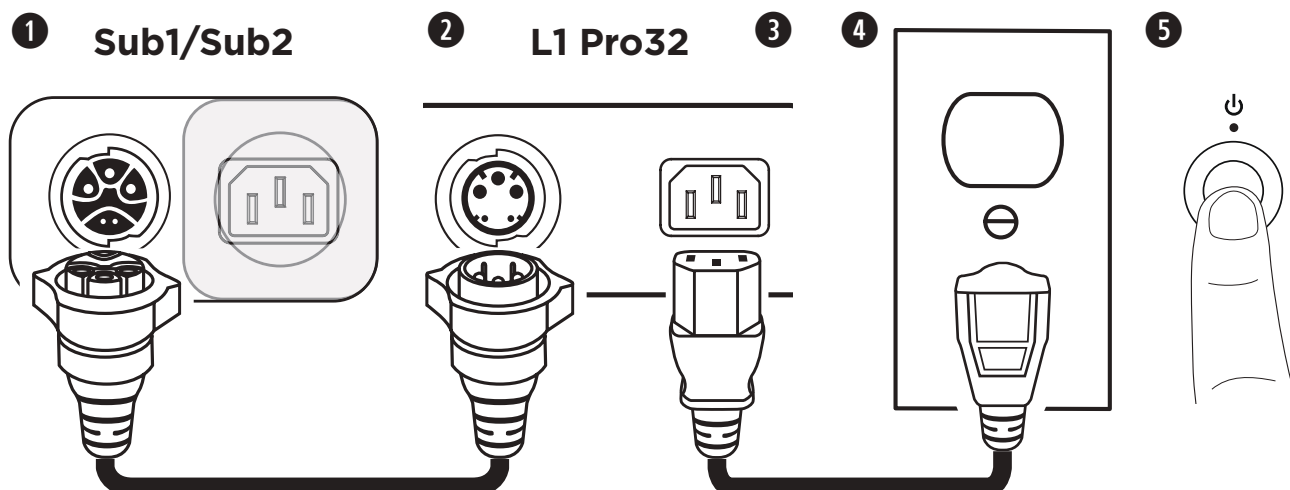

1. Podłącz przewód SubMatch do **Wejścia SubMatch** w module Sub1/Sub2.
2. Drugi koniec przewodu SubMatch podłącz do **Wyjścia SubMatch** w systemie L1 Pro32.
3. Podłącz przewód zasilający do **Wejścia zasilania** w systemie L1 Pro32.
4. Podłącz drugi koniec przewodu zasilającego do gniazda sieci elektrycznej.

**Uwaga!** Nie włączaj systemu L1 Pro ani modułu Sub przed podłączeniem źródeł. Więcej informacji na temat podłączania źródeł do systemu L1 Pro32 można znaleźć w instrukcji obsługi na stronie **PRO.BOSE.COM**.

5. Naciśnij **Przycisk trybu czuwania** na systemie L1 Pro32, a następnie **Przycisk trybu czuwania** na module Sub. Diody LED zaświecą się na biało, gdy system L1 Pro i moduł Sub będą włączone.

**Uwaga!** Aby przywrócić moduł do ustawień fabrycznych, naciśnij i przytrzymaj przez 10 sekund **Przycisk trybu czuwania**.

Podczas używania dwóch modułów Sub podłączonych za pomocą przewodu SubMatch, na początku włącz ten podłączony bezpośrednio do systemu L1 Pro32, a później ten drugi.

**Tryb czuwania (auto. wył. / niskie zużycie)**

Po czterech godzinach bezczynności moduł Sub przejdzie w tryb czuwania (auto. wył. / niskie zużycie), aby oszczędzać energię. W celu wybudzenia modułu z trybu czuwania (auto. wył. / niskie zużycie) naciśnij **Przycisk trybu czuwania**.

**Uwaga!** Wyłącz tryb czuwania (auto. wył. / niskie zużycie), naciskając i przytrzymując jednocześnie **Przycisk fazy/charakterystyki** i przycisk **Korektora wyjścia liniowego** przez 10 sekund. Aby włączyć opcję tryb czuwania (auto. wył. / niskie zużycie), wykonaj tę czynność ponownie. Wyłączenie trybu czuwania (auto. wył. / niskie zużycie) przełoży się na większe zużycie energii przez moduł Sub w trakcie bezczynności.

## Wejścia i wyjścia

### Wejście liniowe

Wejście analogowe do podłączenia systemu L1 Pro lub innego liniowego źródła dźwięku. Działa z przewodami XLR, zbalansowanymi TRS i niezbalansowanymi TS. Do zastosowań stereofonicznych należy używać razem **Wejścia liniowego 1** (lewe) i **Wejścia liniowego 2** (prawe).

### Wyjście liniowe

Użyj przewodu XLR, aby podłączyć wyjście liniowe do głośnika. Do zastosowań stereofonicznych należy używać razem **Wyjścia liniowego 1** (lewe) i **Wyjścia liniowego 2** (prawe).

## Ustawienia

### Faza/charakterystyka

Ustaw polaryzację modułu Sub. Naciśnij przycisk, aby przełączyć między biegunowością dodatnią (+) a biegunowością odwrotną (-). Przy wybranym ustawieniu dioda LED zaświeci się na biało. Wybierz polaryzację, która najlepiej brzmi przy Twoim zastosowaniu.

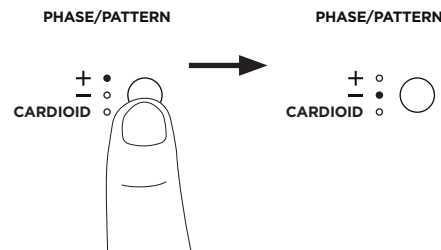

### Tryb kardioidalny

Tryb kardioidalny jest przeznaczony do stosowania z dwoma jednakowymi modułami Sub umieszczonymi jeden na drugim (wieża). Dzięki niemu większość energii akustycznej może skupiać się przed modułami, a jednocześnie ilość energii akustycznej generowanej za nimi zostaje ograniczona. Naciśnij i przytrzymaj przycisk przez cztery sekundy, aby wybrać opcję **CARDIOID** (kardioidalny). Przy wybranym ustawieniu dioda LED zaświeci się na biało. Ponownie naciśnij i przytrzymaj przycisk, aby przełączyć z powrotem w tryb +. Tryb kardioidalny należy używać tylko w przypadku dwóch identycznych modułów Sub ustawionych jeden na drugim (wieża). Górny moduł powinien być zwrócony w stronę obszaru pokrycia, a dolny – w stronę przestrzeni poza obszarem pokrycia. Dla opcji **Phase/Pattern** (faza/charakterystyka) wybierz w górnym module ustawienie +, a w dolnym – opcję **CARDIOID** (KARDIOIDALNY). Podczas regulacji poziomu ustawionych na sobie modułów Sub w trybie kardioidalnym należy upewnić się, że **Kontrola poziomu** jest ustawiona w tej samej pozycji na obu modułach. Poniżej przedstawiono schematy ustawienia i obszaru pokrycia dźwiękiem modułów ustawionych na sobie.

Konfiguracja kardioidalna w wieży	Propagacja (widok z góry)	
	Tryb kardioidalny wyłączony	Tryb kardioidalny włączony

## Poziom

Ustaw poziomu dźwięku wychodzącego z modułu Sub. Zacznij od niskiego ustawienia **Kontroli poziomu**, zwiększając go następnie do momentu, aż **Wskaźnik sygnału/przesterowania** zaświeci się na zielono. **Kontrola poziomu** nie ma wpływu na **Wyjścia liniowe**. W przypadku używania z systemem L1 Pro32 zaleca się ustawienie w położeniu pionowym. W przypadku stosowania dwóch modułów Sub z jednym systemem L1 Pro zaleca się ustawienie **Kontroli poziomu** w tej samej pozycji na obu modułach.

## Korektor wejścia liniowego

Zmień ustawienia korekcji obu **Wejść liniowych**, naciskając przycisk **Korektora wejścia liniowego** do momentu, aż odpowiednia dioda LEDżądanego korektora zacznie świecić na biało. Użyj systemu **L1** do zastosowania korektora wejściowego zoptymalizowanego dla produktów L1 Pro. Użyj **LPF** do zastosowania filtra dolnoprzepustowego do wejść. Gdy moduł Sub jest podłączony do systemu L1 Pro32 za pomocą przewodu SubMatch, **Korektor wejścia liniowego** zostanie przypisany na stałe do systemu **L1**.

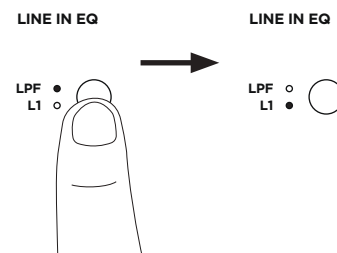

## Korektor wyjścia liniowego

Zmień korektor obu **Wyjść liniowych**, naciskając przycisk **Korektora wyjścia liniowego** do momentu aż odpowiednia dioda LEDżądanego korektora zacznie świecić na biało. Wybierz ustawienie **FULL** (PEŁNA) dla pełnej częstotliwości lub **HPF**, aby zastosować filtr górnoprzepustowy do wyjść.

**Uwaga!** W przypadku korzystania z modułu Sub z systemem S1 Pro naciśnij i przytrzymaj przycisk **Korektor wyjścia liniowego** przez cztery sekundy, aby włączyć korektor specjalnie zoptymalizowany do użytku z systemem S1 Pro. Dioda LED opcji **HPF** zaświeci się na zielono. Aby wyłączyć korektor dla systemu S1 Pro, naciśnij i przytrzymaj przycisk przez cztery sekundy.

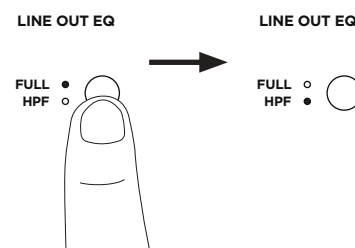

## Ustawienie modułu Sub1/Sub2



**OSTRZEŻENIE!** Nie wolno ustawiać sprzętu w niestabilnym miejscu. Nieodpowiednio ustawiony sprzęt może stwarzać zagrożenie wypadku skutkującego obrażeniami ciała.

**PRZESTROGA!** Nie układaj jeden na drugim więcej niż dwóch modułów Sub. Układaj na sobie tylko moduły Sub tego samego modelu.

W konfiguracjach poziomych logo ustawia się, obracając je.

Moduł Sub ma cztery blokowane nóżki, za pomocą których można go zamocować na innym module tego samego modelu. Ustawiając moduły Sub poziomo, należy przed podłączeniem zasilania i źródeł zawsze upewnić się, że nóżki są ze sobą połączone.

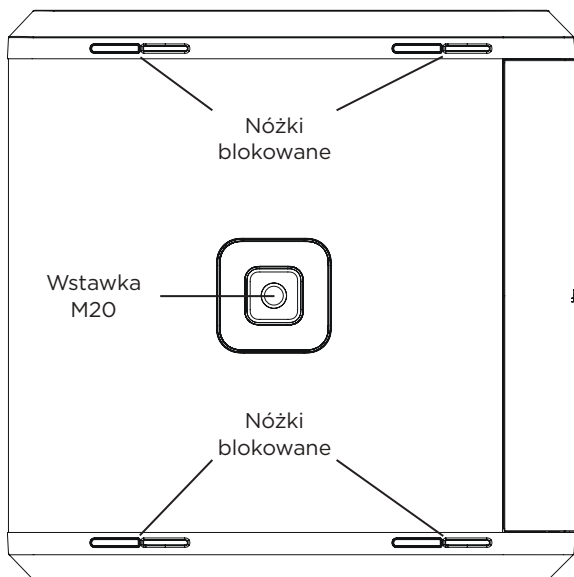

## Stosowanie wstawkı do statywu z systemem S1 Pro



**OSTRZEŻENIE!** Gwintowana wstawkę (o średnicy M20) w modułach Sub1 i Sub2 służąca do montowania statywu została zaprojektowana z myślą o statywach nieprzekraczających 1,3 m wysokości, na których montowany jest głośnik Bose S1 Pro. Nie należy używać modułu Sub1 lub Sub2 ze statywami o wysokości przekraczającej 1,3 m lub głośnikiem, którego waga przekracza 7,1 kg. Konstrukcje statywu i głośnika przekraczające, którąkolwiek z tych wartości, stwarzają zagrożenie, które może prowadzić do obrażeń ciała.

Moduł Sub1/Sub2 zawiera gwintowaną wstawkę o średnicy M20 do montowania statywu. Wkładka jest zgodna z regulowanym statywem głośnikowym Sub1/Sub2 firmy Bose, przeznaczonym do użytku z systemem Bose S1 Pro (więcej informacji można znaleźć w instrukcji obsługi regulowanego statywu głośnikowego pod adresem [PRO.BOSE.COM](http://PRO.BOSE.COM)).

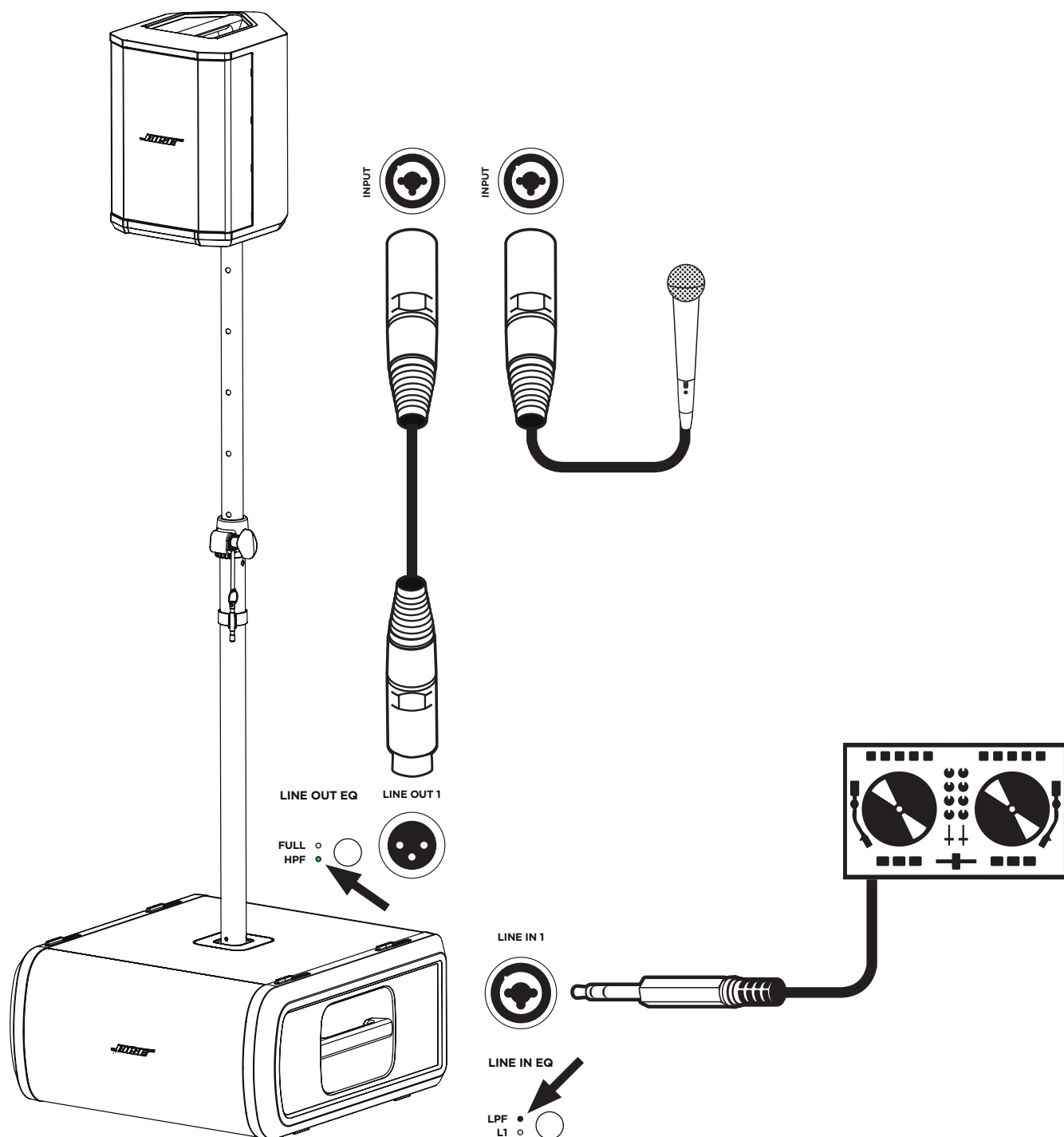

## Konservacja

### Czyszczenie modułu Sub

Obudowę urządzenia należy czyścić wyłącznie miękką, suchą ściereczką. W razie potrzeby można ostrożnie oczyścić maskownicę modułu odkurzaczem.



**PRZESTROGA!** Nie wolno używać rozpuszczalników, chemikaliów lub środków czyszczących zawierających alkohol, amoniak lub materiały ściernie.

**PRZESTROGA!** Nie wolno rozpylać cieczy w pobliżu systemu ani dopuścić do przedostania się cieczy do otworów w obudowie.

### Rozwiązywanie problemów

Problem	Sposób postępowania
<b>Brak zasilania</b>	<ul style="list-style-type: none"> <li>Upewnij się, że w gniazdku elektrycznym jest zasilanie. Spróbuj podłączyć lampę lub inne urządzenie do tego samego gniazdka elektrycznego lub sprawdź gniazdko za pomocą testera napięcia.</li> <li>W przypadku zasilania z systemu L1 Pro32 za pomocą przewodu SubMatch należy upewnić się, że system jest włączony i nie znajduje się w trybie czuwania (auto. wył. / niskie zużycie).</li> </ul>
<b>Brak dźwięku</b>	<ul style="list-style-type: none"> <li>Upewnij się, że moduł Sub jest włączony.</li> <li>Upewnij się, że źródło jest podłączone do <b>Wejścia kanału</b>.</li> <li>Upewnij się, że w źródle jest ustawiony odpowiednio wysoki poziom głośności.</li> <li>Upewnij się, że w module Sub <b>Kontrola poziomu</b> jest ustawiona na odpowiednio wysokim poziomie.</li> <li>Upewnij się, że moduł Sub nie znajduje się w trybie czuwania (auto. wył. / niskie zużycie).</li> </ul>
<b>Dioda LED trybu czuwania miga na czerwono (problem z temperaturą)</b>	<ul style="list-style-type: none"> <li>Wyłącz moduł Sub i odczekaj 30 minut przed ponownym włączeniem.</li> <li>Przenieś moduł Sub do chłodniejszego miejsca.</li> <li>Przenieś moduł Sub do chłodniejszego miejsca z lepszą wentylacją.</li> </ul>
<b>Dioda LED trybu czuwania świeci się na czerwono (problem z systemem)</b>	<ul style="list-style-type: none"> <li>Skontaktuj się z działem obsługi klientów firmy Bose. Odwiedź <a href="http://worldwide.bose.com/contact">worldwide.bose.com/contact</a>.</li> </ul>
<b>Słychać delikatny szum lub brzęczenie, gdy żadne urządzenie nie jest podłączone do modułu Sub</b>	<ul style="list-style-type: none"> <li>Korzystając z testera napięcia, sprawdź gniazdko elektryczne, do którego podłączony jest moduł Sub, pod kątem odwróconych lub niepodłączonych styków (faza, neutralny i/lub uziemienie).</li> <li>W przypadku używania przedłużacza podłącz moduł Sub bezpośrednio do gniazdka elektrycznego.</li> </ul>
<b>Źródło dźwięku brzmi nienaturalnie</b>	<ul style="list-style-type: none"> <li>Zmniejsz głośność w źródle.</li> <li>Obniż ustawienie <b>Kontroli poziomu</b>.</li> <li>Spróbuj użyć innego źródła.</li> </ul>
<b>Nadmierny szum przy połączeniu szeregowym wielu urządzeń</b>	<ul style="list-style-type: none"> <li>Upewnij się, że poziom w urządzeniach połączonych szeregowo nie jest ustawiony na wysoki.</li> </ul>

Leia e guarde todas as instruções de utilização e de segurança.

Instruções de segurança importantes

**CE** A Bose Corporation declara pelo presente que este produto está em conformidade com os requisitos essenciais e outras disposições relevantes da Diretiva 2014/53/UE e com os requisitos de quaisquer outras diretivas da UE aplicáveis. A declaração de conformidade completa pode ser consultada em: [www.Bose.com/compliance](http://www.Bose.com/compliance).

1. Leia estas instruções.
2. Guarde estas instruções.
3. Preste atenção a todos os avisos.
4. Siga todas as instruções.
5. Não utilize este aparelho perto de água.
6. Limpe apenas com um pano seco.
7. Não bloqueie as aberturas de ventilação. Instale de acordo com as instruções do fabricante.
8. Não instale o aparelho junto de fontes de calor como radiadores, condutas de ar quente, fogões ou outros aparelhos (incluindo amplificadores) que produzam calor.
9. Não ignore o objetivo de segurança da ficha polarizada ou de ligação à terra. Uma ficha polarizada possui dois pernos, sendo um deles maior do que o outro. Uma ficha de ligação à terra tem dois pernos e um terceiro perno de ligação à terra. O perno maior ou o terceiro perno são fornecidos para sua segurança. Se a ficha fornecida não encaixar na sua tomada, consulte um electricista para substituir a tomada obsoleta.
10. Evite que o cabo de alimentação seja calcado ou comprimido, especialmente nas fichas, tomadas e no ponto em que sai do aparelho.
11. Use apenas acessórios especificados pelo fabricante.
12.  Use apenas com o suporte móvel, suporte, tripé, estrutura ou mesa especificados pelo fabricante ou fornecidos com o aparelho. Em caso de utilização de um suporte móvel, tenha cuidado ao mover o suporte com o aparelho para evitar lesões provocadas por quedas.
13. Desligue o aparelho durante a ocorrência de trovoadas ou quando não for utilizado por longos períodos de tempo.
14. Todas as operações de reparação devem ser efetuadas por técnicos qualificados. A assistência é necessária quando o aparelho for danificado de alguma forma, como nos seguintes casos: se a ficha ou o cabo de alimentação apresentarem danos, se forem derramados líquidos ou se caírem objetos no interior do aparelho, se este for exposto à chuva ou humidade, se não funcionar normalmente ou se sofrer uma queda.

- Para reduzir o risco de incêndio ou choque elétrico, NÃO exponha o produto à chuva, líquidos ou humidade.
- NÃO exponha este produto a gotas ou salpicos nem coloque objetos com líquidos no interior, como vasos, sobre ou perto do produto.
- NÃO utilize um conversor de potência com este produto.
- Garanta a existência de uma ligação à terra ou certifique-se de que a saída da tomada inclui uma ligação à terra de proteção antes de ligar a ficha à tomada elétrica.
- Quando a ficha de alimentação ou o acoplador do aparelho forem utilizados como dispositivo para desligar o aparelho, estes devem permanecer prontos a serem utilizados de imediato.

Informações regulamentares

O produto, de acordo com a Diretiva 2009/125/CE relativa aos requisitos de conceção ecológica dos produtos relacionados com o consumo de energia, está em conformidade com a(s) seguinte(s) norma(s) ou documento(s): Regulamento (CE) n.º 1275/2008, com a redação que lhe foi dada pelo Regulamento (UE) n.º 801/2013.

Informações necessárias sobre o estado da alimentação	Modos de alimentação	
	Em espera	Modo de espera em rede
Consumo de energia no modo de alimentação especificado, a uma entrada de 230 V/50 Hz	≤ 0,5 W	N/D*
Tempo após o qual o equipamento passa automaticamente para o modo	4 horas	N/D*
Consumo de energia no modo de espera em rede se todas as portas de rede com fios estiverem ligadas e todas as portas de rede sem fios estiverem ativadas, a uma entrada de 230 V/50 Hz	N/D*	
Procedimentos de desativação/ativação da porta de rede. A desativação de todas as redes ativa o modo de espera.	*O produto não utiliza um modo de espera em rede para uma ligação Bluetooth® e não tem capacidade para ser configurado para uma rede através de Wi-Fi® ou Ethernet	

AVISOS/PRECAUÇÕES

 Este símbolo no produto significa que existe tensão perigosa não isolada dentro da estrutura do produto, que pode representar um risco de choque elétrico.

 Este símbolo no produto indica que há instruções de funcionamento e manutenção importantes neste manual.

 Contém peças pequenas que podem representar um risco de asfixia. Não adequado a crianças com menos de 3 anos.

 Este produto contém material magnético. Consulte o seu médico para saber se isto pode afetar o seu dispositivo médico implantável.

 Utilize apenas em altitudes inferiores a 2000 metros.

 Este símbolo no produto significa que existe um perigo de queda ao utilizar um suporte de montagem em poste.

 Não altere, modifique ou remova a tampa deslizante sobre a entrada de alimentação do Sub1/Sub2. Existe tensão perigosa não isolada dentro da estrutura do produto, que pode representar um risco de choque elétrico.

- A inserção roscada M20 do suporte de montagem em poste no Sub1 e no Sub2 foi concebida para suportar um poste de até 1,3 metros (51 polegadas) com um Bose S1 Pro montado no poste. Não utilize o Sub1 ou o Sub2 com um poste com mais de 1,3 metros (51 polegadas) de altura ou um peso da coluna superior a 7,1 quilogramas (15,7 libras). Utilizar uma combinação de poste/coluna que exceda qualquer um destes limites ou crie um cenário de montagem instável pode originar uma situação perigosa que pode causar ferimentos.
- NÃO faça alterações não autorizadas a este produto.
- NÃO utilize em veículos ou barcos.
- NÃO coloque o produto num espaço fechado, como numa cavidade de parede ou num armário fechado, durante a utilização.
- Mantenha o produto afastado de fontes de fogo e de calor. NÃO coloque fontes de chamas sem proteção, como velas acesas, sobre ou perto do produto.

	Sub1	Sub2
<b>Dimensões</b> (A x L x P)	53,0 x 25,0 x 53,0 cm (20,9 x 9,8 x 20,9 pol)	69,0 x 30,5 x 55,0 cm (27,2 x 12,0 x 21,7 pol)
<b>Peso líquido</b>	16,1 kg (35,5 lb)	23,4 kg (51,7 lb)
<b>Alimentação</b>	100–240 V CA, 3 A, 50/60 Hz	100–240 V CA, 4 A, 50/60 Hz
<b>Ligação inicial da corrente de irrupção</b>	14,9 A a 120 V; 29,3 A a 230 V	15,2 A a 120 V; 28,6 A a 230 V
<b>Corrente de irrupção após interrupção da rede CA de 5 s</b>	5,8 A a 120 V; 32,0 A a 230 V	2,6 A a 120 V; 6,1 A a 230 V

Devem ser utilizados cabos blindados para cumprir os requisitos regulamentares.

A etiqueta do produto está localizada na base do produto.

Modelo: 431389G1/431389G2. A ID CMIIT está localizada na base do produto.

CAN ICES-3 (B)/NMB-3(B)

Informações sobre produtos que geram ruído elétrico (aviso de conformidade com as normas da FCC nos EUA)

NOTA: Este equipamento foi testado e considerado em conformidade com os limites para dispositivos digitais da Classe B, nos termos do Artigo 15.º das normas da FCC. Estes limites foram concebidos para fornecer uma proteção razoável contra interferências nocivas numa instalação residencial. Este equipamento gera, utiliza e pode irradiar energia de radiofrequência e, se não for instalado e utilizado de acordo com as instruções, pode provocar interferências nocivas nas comunicações por rádio. No entanto, não há garantias de que não surgirão interferências numa determinada instalação. Se este equipamento causar interferências nocivas à receção do sinal de rádio ou de televisão (o que pode ser verificado desligando e voltando a ligar o equipamento), o utilizador é aconselhado a tentar eliminar as interferências através de uma ou várias das seguintes medidas:

- Reorientar ou mudar a localização da antena recetora.
- Aumentar a distância entre o equipamento e o recetor.
- Ligar o equipamento a uma tomada num circuito diferente daquele a que está ligado o recetor.
- Consultar um revendedor ou pedir ajuda a um técnico de rádio/televisão experiente.

Quaisquer alterações ou modificações não aprovadas expressamente pela Bose Corporation podem anular a autoridade do utilizador para utilizar este equipamento.



Este dispositivo está em conformidade com o artigo 15.º das normas da FCC e com a(s) norma(s) RSS isenta(s) de licenças da ISED Canada. O funcionamento está sujeito às duas condições seguintes: (1) Este dispositivo não poderá causar interferências nocivas e (2) este dispositivo terá de aceitar quaisquer interferências recebidas, incluindo as que possam prejudicar o seu funcionamento.



Este símbolo significa que o produto não deve ser eliminado como um resíduo doméstico e que deve ser entregue num centro de recolha adequado para reciclagem. Uma correta eliminação e reciclagem ajudam a proteger os recursos naturais, a saúde humana e o meio ambiente. Para mais informações sobre a eliminação e reciclagem deste produto, contacte o seu município, o serviço de eliminação de resíduos ou a loja onde adquiriu o produto.

### Tabela de restrição de substâncias perigosas da China

Nomes e teores de substâncias ou elementos tóxicos ou perigosos						
Substâncias e elementos tóxicos ou perigosos						
Nome da peça	Chumbo (Pb)	Mercúrio (Hg)	Cádmio (Cd)	Hexavalente (Cr(VI))	Bifenilo polibromado (PBB)	Éter difenílico polibromado (PBDE)
PCB	X	O	O	O	O	O
Peças de metal	X	O	O	O	O	O
Peças de plástico	O	O	O	O	O	O
Colunas	X	O	O	O	O	O
Cabos	X	O	O	O	O	O

Esta tabela está preparada em conformidade com as disposições da SJ/T 11364.

O: indica que esta substância tóxica ou perigosa contida em todos os materiais homogêneos desta peça está abaixo do requisito de limite da GB/T 26572.

X: indica que esta substância tóxica ou perigosa contida em pelo menos um dos materiais homogêneos utilizados nesta peça está acima do requisito de limite da GB/T 26572.

### Tabela de restrição de substâncias perigosas de Taiwan

Nome do equipamento: Sub1/Sub2 Designação de tipo: 431389G1/431389G2						
Substâncias restritas e respetivos símbolos químicos						
Unidade	Chumbo (Pb)	Mercúrio (Hg)	Cádmio (Cd)	Crómio hexavalente (Cr6+)	Bifenilos polibromados (PBB)	Éteres difenílicos polibromados (PBDE)
PCB	-	o	o	o	o	o
Peças de metal	-	o	o	o	o	o
Peças de plástico	o	o	o	o	o	o
Colunas	-	o	o	o	o	o
Cabos	-	o	o	o	o	o

**Nota 1:** "o" indica que o teor de percentagem da substância restrita não excede a percentagem do valor de referência de presença.

**Nota 2:** "o" indica que a substância restrita corresponde à isenção.



**Data de fabrico:** O oitavo dígito do número de série indica o ano de fabrico; "0" refere-se a 2010 ou 2020.

**Importador da China:** Bose Electronics (Shanghai) Company Limited, Part C, Plant 9, No. 353 North Ruying Road, China (Shanghai) Pilot Free Trade Zone

**Importador da UE:** Bose Products B.V., Gorslaan 60, 1441 RG Purmerend, Países Baixos

**Importador do México:** Bose de México, S. de R.L. de C.V., Paseo de las Palmas 405-204, Lomas de Chapultepec, 11000 México, D.F. Para obter informações sobre o importador ou o serviço, ligue para +5255 (5202) 3545

**Importador de Taiwan:** Bose Taiwan Branch, 9F-A1, No. 10, Section 3, Minsheng East Road, Taipei City 104, Taiwan. Número de telefone: +886-2-2514 7676

**Sede da Bose Corporation:** 1-877-230-5639

Wi-Fi é uma marca comercial registada da Wi-Fi Alliance®.

Bose, L1 e Submatch são marcas comerciais da Bose Corporation.

Todas as outras marcas comerciais são propriedade dos respetivos proprietários.

A Política de Privacidade da Bose está disponível no website da Bose.

©2020 Bose Corporation. Nenhuma parte deste trabalho pode ser reproduzida, modificada, distribuída ou utilizada de qualquer outra forma sem autorização prévia por escrito.

#### Preencha e guarde para os seus registos.

Os números de série e do modelo encontram-se na etiqueta do produto na base do produto.

Número de série: \_\_\_\_\_

Número do modelo: \_\_\_\_\_

#### Informações sobre a garantia

Este produto está protegido por uma garantia limitada.

Para detalhes sobre a garantia, visite [global.bose.com/warranty](http://global.bose.com/warranty).

<b>Descrição geral</b>	<b>5</b>
Conteúdo da embalagem .....	5
Acessórios opcionais .....	5
<b>Configuração</b>	<b>6</b>
Ligações e controlos .....	6
Ligar a uma fonte de alimentação.....	7
Ligar diretamente a uma tomada elétrica .....	7
Ligar a um L1 Pro32 com um cabo SubMatch.....	8
Desativação automática/Modo de espera de baixo consumo.....	8
Entradas e saídas.....	9
Entrada de linha.....	9
Saída de linha .....	9
Definições.....	9
Fase/padrão .....	9
Nível.....	10
Entrada de linha EQ.....	10
Saída de linha EQ.....	10
Orientação Sub1/Sub2.....	10
Utilizar a inserção de montagem em poste com um S1 Pro .....	11
<b>Cuidados e manutenção</b>	<b>12</b>
Limpar o seu Sub.....	12
Resolução de problemas.....	12

## Descrição geral

### Conteúdo da embalagem

Sub1

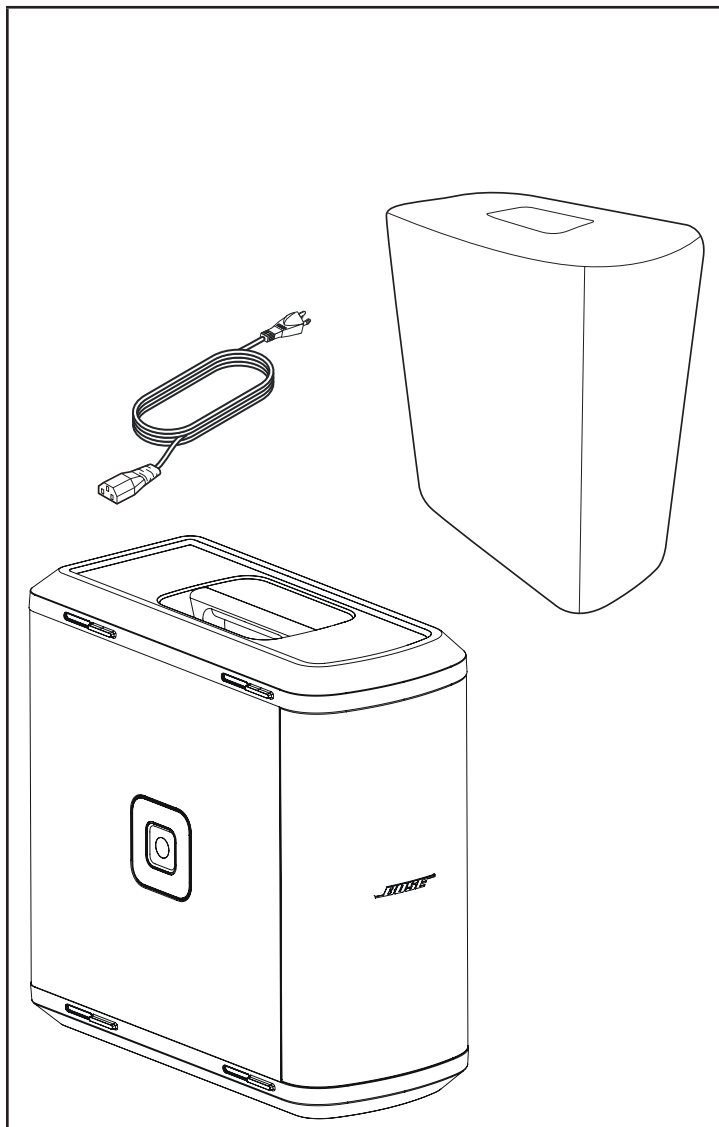

Sub2

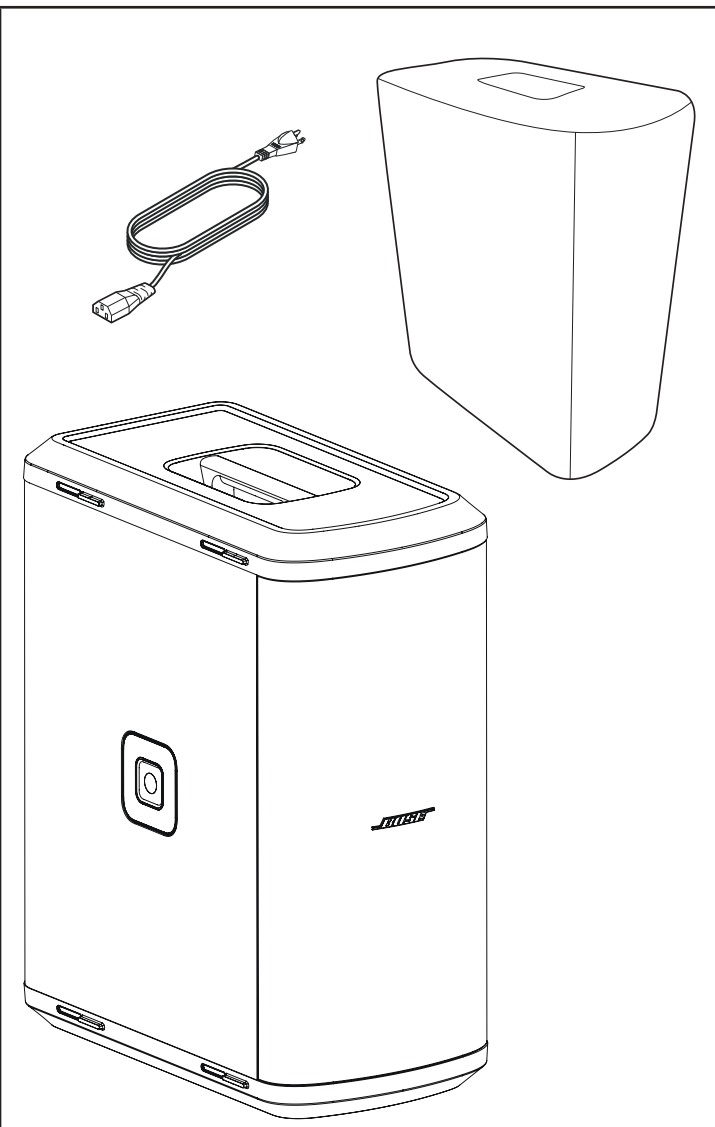

### Acessórios opcionais

- Trólei Sub1/Sub2
- Poste de altifalante ajustável Sub1/Sub2
- Cabo SubMatch

Para obter informações adicionais sobre os acessórios Sub1/Sub2, visite **PRO.BOSE.COM**.

# Configuração

## Ligações e controlos

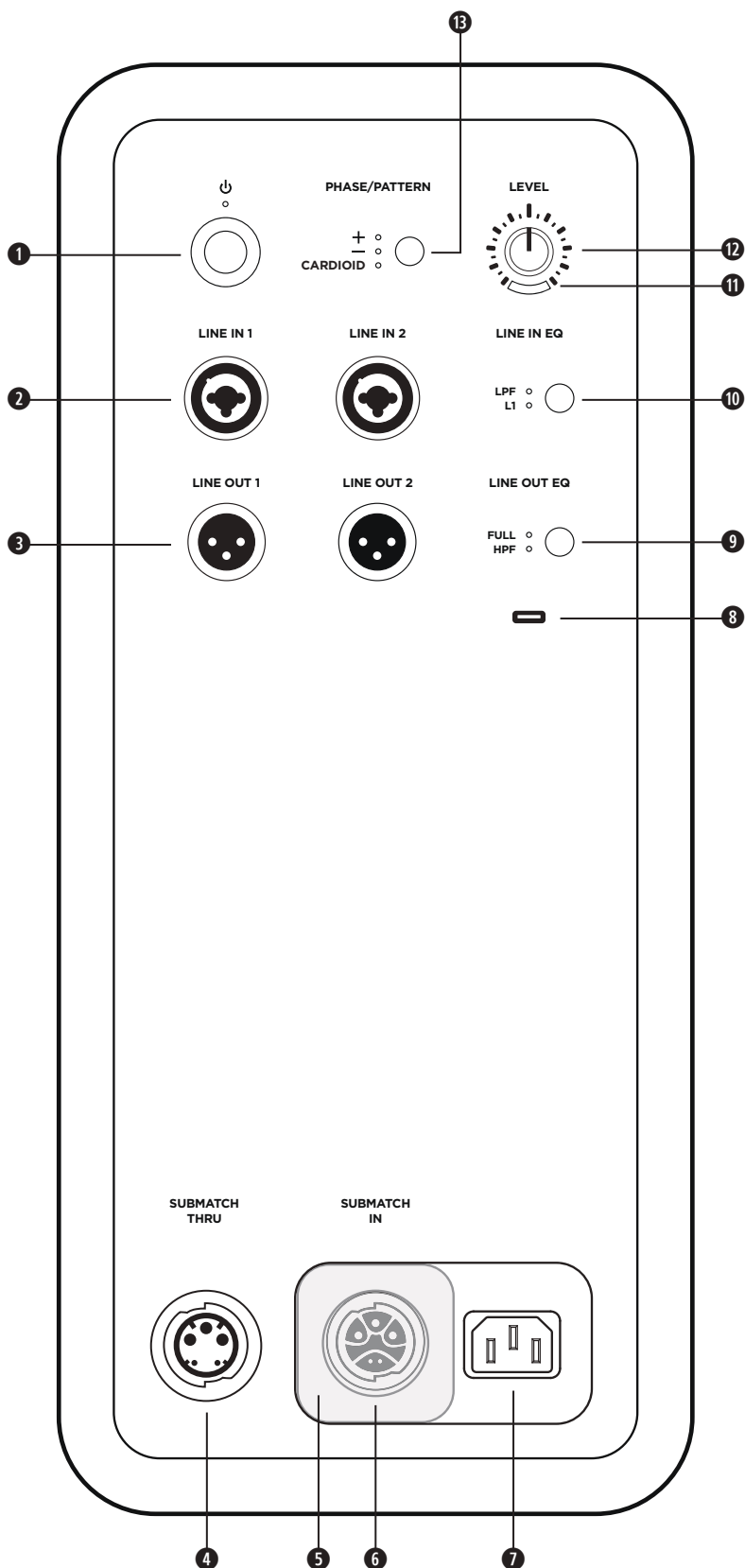

- 1 **Botão de modo de espera:** Prima o botão para ligar o Sub. O LED acende-se a branco enquanto o Sub está ligado.
- 2 **Entradas de linha:** Entrada analógica para ligar um L1 Pro ou outra fonte de áudio de nível de linha. Compatível com cabos XLR, TRS equilibrados e TS desequilibrados.
- 3 **Saídas de linha:** Utilize um cabo XLR para ligar a saída de nível de linha a um altifalante.
- 4 **SubMatch Thru:** Ligue um módulo de graves Sub adicional com um cabo SubMatch. Até dois módulos de graves alimentados Sub1 ou Sub2 podem ser alimentados por um único L1 Pro32 através de ligação SubMatch.
- 5 **Tampa da entrada de alimentação:** Impede o uso simultâneo da **Entrada SubMatch** e da **Entrada de alimentação**. Deslize a tampa para deixar visível a entrada de alimentação necessária para a configuração.
- 6 **Entrada SubMatch:** Ligue o Sub a um L1 Pro32 com um cabo SubMatch.
- 7 **Entrada de alimentação:** ligação do cabo de alimentação IEC.
- 8 **Porta USB:** Conector USB-C para utilização do serviço Bose e atualizações de firmware.  
*Nota: esta porta não é compatível com cabos Thunderbolt 3.*
- 9 **Saída de linha EQ:** Selecione entre largura de banda **COMPLETA** ou um HPF multiusos quando utilizar **Saídas de linha**. Prima o botão para mudar as definições de EQ. O LED correspondente acende-se a branco enquanto está selecionado.
- 10 **Entrada de linha EQ:** Selecione entre um EQ otimizado para um L1 Pro ou um LPF multiusos quando utilizar **Saídas de linha**. Prima o botão para mudar as definições de EQ. O LED correspondente acende-se a branco enquanto está selecionado.
- 11 **Indicador de sinal/corte:** O LED acende-se a verde quando existe um sinal e acende-se a vermelho quando o sinal está a ser cortado ou quando o Sub está a entrar em limitação. Reduza o nível ou volume do sinal para evitar o corte ou limitação do sinal.
- 12 **Controlo de nível:** Ajuste o nível de saída de áudio. O **Controlo de nível** não afeta as **Saídas de linha**. A posição das 12 horas é recomendada quando utilizado com um L1 Pro32.
- 13 **Botão de fase/padrão:** Ajuste a polaridade do Sub. Prima o botão para mudar a polaridade. O LED correspondente acende-se a branco enquanto está selecionado. Também permite o acesso ao modo Cardioid quando se utilizam dois módulos Sub idênticos.

## Ligar a uma fonte de alimentação

Existem duas formas de ligar um Sub à alimentação: ligar a uma tomada elétrica ou ligar a um L1 Pro32 com um cabo SubMatch. A **tampa da entrada de alimentação** impede a ligação simultânea de ambas as entradas de alimentação. Apenas uma das duas ligações de alimentação deve ser utilizada de cada vez.

Se estiver a ligar diretamente a uma tomada elétrica, deslize a **tampa da entrada de alimentação** para a esquerda, ocultando a entrada SubMatch. Se estiver a ligar a um L1 Pro32 com um cabo SubMatch, deslize a **tampa da entrada de alimentação** para a direita, ocultando a **entrada de alimentação**.



**AVISO:** Não altere, modifique ou remova a tampa deslizante sobre a entrada de alimentação do Sub1/Sub2. Existe tensão perigosa não isolada dentro da estrutura do produto, que pode representar um risco de choque elétrico.

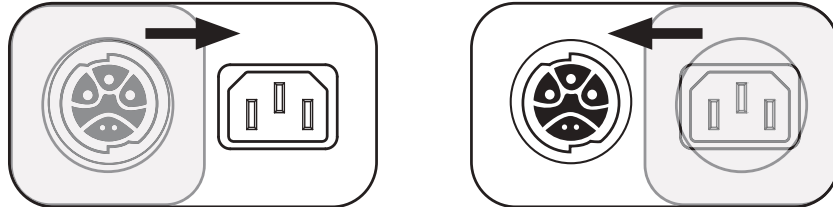

## Ligar diretamente a uma tomada elétrica

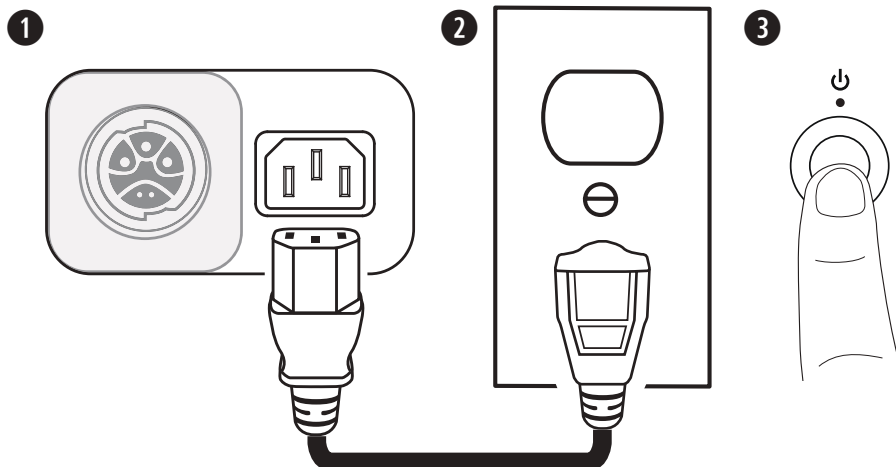

1. Ligue o cabo de alimentação à **entrada de alimentação**.
2. Ligue a outra extremidade do cabo de alimentação a uma tomada de alimentação elétrica com tensão.

**Nota:** não ligue o Sub antes de ter ligado as fontes.

3. Prima o **Botão de modo de espera**. O LED acende-se a branco enquanto o Sub está ligado.

## Ligar a um L1 Pro32 com um cabo SubMatch

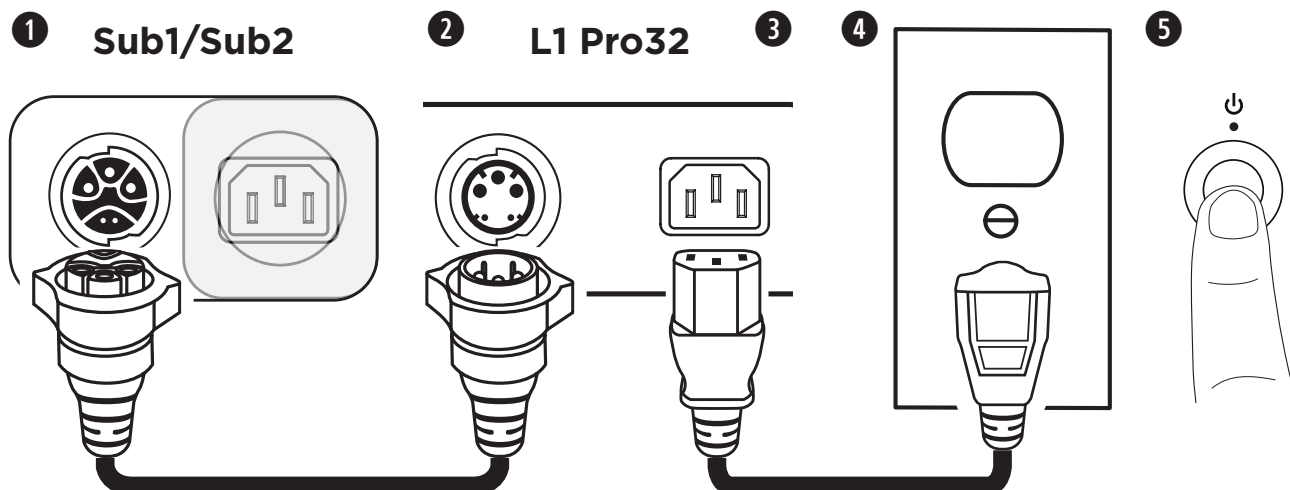

1. Ligue o cabo SubMatch à **Entrada SubMatch** num Sub1/Sub2.
2. Ligue a outra extremidade do cabo SubMatch à **Saída SubMatch** do L1 Pro32.
3. Ligue o cabo de alimentação à **Entrada de alimentação** no L1 Pro32.
4. Ligue a outra extremidade do cabo de alimentação a uma tomada de alimentação elétrica com tensão.

**Nota:** não ligue o L1 Pro ou o Sub antes de ligar as fontes. Consulte o guia de utilizador do L1 Pro32 em [PRO.BOSE.COM](http://PRO.BOSE.COM) para obter mais informações acerca de ligar fontes a um L1 Pro32.

5. Prima o **Botão de modo de espera** no L1 Pro32 e, em seguida, prima o **Botão de modo de espera** no Sub. O LED está aceso a branco enquanto o L1 Pro e o Sub estiver ligado.

**Nota:** mantenha premido o **Botão de modo de espera** durante 10 segundos para repor as definições de fábrica do Sub.

Quando utilizar dois Sub através de uma ligação com cabo SubMatch, ligue primeiro o Sub conectado diretamente ao L1 Pro32 e, em seguida, ligue o segundo Sub.

**Desativação automática/Modo de espera de baixo consumo**

Após quatro horas de não utilização, o Sub entra no modo de Desativação automática/Modo de espera de baixo consumo para poupar energia. Para reativar o Sub a partir do modo de Desativação automática/Modo de espera de baixo consumo, prima o **Botão de modo de espera**.

**Nota:** Desligue o modo de Desativação automática/Modo de espera de baixo consumo mantendo premido o botão de **Fase/Padrão** e o botão **Saída de linha EQ** em simultâneo durante 10 segundos. Ative o modo de Desativação automática/Modo de espera de baixo consumo repetindo este passo. Se desligar o modo de Desativação automática/Modo de espera de baixo consumo, irá provocar um maior consumo de energia quando o Sub não estiver a ser utilizado.

## Entradas e saídas

### Entrada de linha

Entrada analógica para ligar um L1 Pro ou outra fonte de áudio de nível de linha. Compatível com cabos XLR, TRS equilibrados e TS desequilibrados. Utilize a **Entrada de linha 1** (esquerda) e a **Entrada de linha 2** (direita) em conjunto para aplicações estéreo.

### Saída de linha

Utilize um cabo XLR para ligar a saída de nível de linha a um altifalante. Utilize a **Saída de linha 1** (esquerda) e a **Saída de linha 2** (direita) em conjunto para aplicações estéreo.

## Definições

### Fase/padrão

Ajuste a polaridade do Sub. Prima o botão para alternar entre a polaridade positiva (+) e a polaridade invertida (-). O LED correspondente acende-se a branco enquanto está selecionado. Escolha a polaridade que soa melhor para a sua aplicação.

### Modo cardioide

O modo cardioide destina-se a ser utilizado com dois módulos Sub idênticos empilhados, o que permite que a maior parte da energia sonora seja focada em frente à pilha de Sub, reduzindo ao mesmo tempo a energia sonora gerada por trás da pilha de Sub. Mantenha premido o botão durante quatro segundos para selecionar **CARDIOIDE**. O LED acende-se a branco enquanto está selecionado. Mantenha premido novamente para voltar a +. O modo cardioide só deve ser utilizado numa configuração empilhada de dois módulos Sub idênticos, com o Sub superior virado para a área de cobertura e o Sub inferior virado para a área sem cobertura. Defina a **fase/padrão** do Sub superior e a **fase/padrão** do Sub inferior como **CARDIOIDE**. Ao ajustar o nível dos Sub empilhados no modo Cardioide, certifique-se de que o **Controlo de nível** está definido para a mesma posição em ambos os Sub. Consulte os diagramas abaixo para obter os padrões de orientação e cobertura dos Sub empilhados.

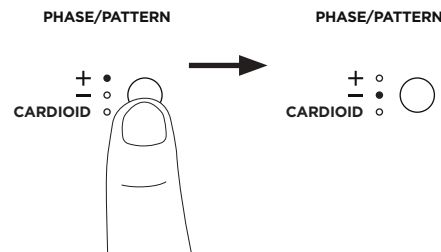

Configuração da pilha cardioide	Padrões de cobertura (vista superior)	
	Modo cardioide desligado	Modo cardioide ligado

## Nível

Ajuste o nível de saída de áudio do Sub. Comece com o **Controlo de nível** definido para uma definição baixa e aumente o nível até o **Indicador de sinal/corte** se acender a verde. O **Controlo de nível** não afeta as **Saídas de linha**. A posição das 12 horas é recomendada quando utilizado com um L1 Pro32. Se utilizar dois Sub com um único L1 Pro, recomenda-se que o **Controlo de nível** seja definido para a mesma posição em ambos os Sub.

## Entrada de linha EQ

Altere o EQ de ambas as **Entradas de linha** premindo o botão **Entrada de linha EQ** até que o LED correspondente ao EQ pretendido se acenda. Utilize **L1** para aplicar um EQ de entrada otimizado para produtos L1 Pro; utilize **LPF** para aplicar um filtro passa-baixo às entradas. Quando um Sub é ligado a um L1 Pro32 com um cabo SubMatch, a **Entrada de linha EQ** será fixada para **L1**.

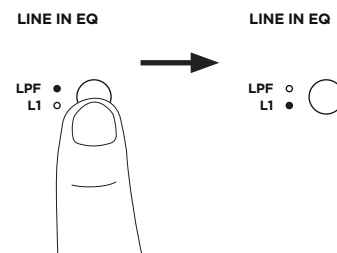

## Saída de linha EQ

Altere o EQ de ambas as **Saídas de linha** premindo o botão **Saída de linha EQ** até que o LED correspondente ao EQ pretendido se acenda. Utilize **COMPLETA** para a frequência completa ou **HPF** para aplicar um filtro passa-alto às saídas.

**Nota:** Se utilizar o Sub com um S1 Pro, prima e mantenha o botão **Entrada de linha EQ** durante quatro segundos para ativar um EQ otimizado especificamente para uso com um S1 Pro. O LED **HPF** acende-se a verde. Para desativar o EQ do S1 Pro, mantenha o botão pressionado durante quatro segundos.

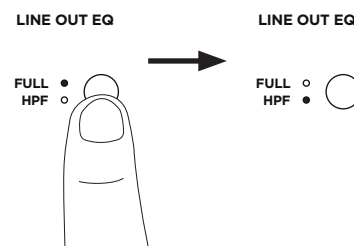

## Orientação Sub1/Sub2



**AVISO:** não coloque o equipamento num local instável. O equipamento pode tornar-se instável e ficar condição perigosa que pode resultar em ferimentos.

**ATENÇÃO:** Não empilhe mais do que dois Sub juntos. Empilhe apenas dois Sub do mesmo modelo.

Para configurações na horizontal, rode o logótipo para o ajustar.

Para configurações empilhadas, o Sub inclui quatro pés de interligação que encaixam no outro Sub do mesmo modelo. Ao empilhar os Sub na horizontal, certifique-se sempre de que os pés estão bem encaixados antes de ligar a alimentação e as fontes.

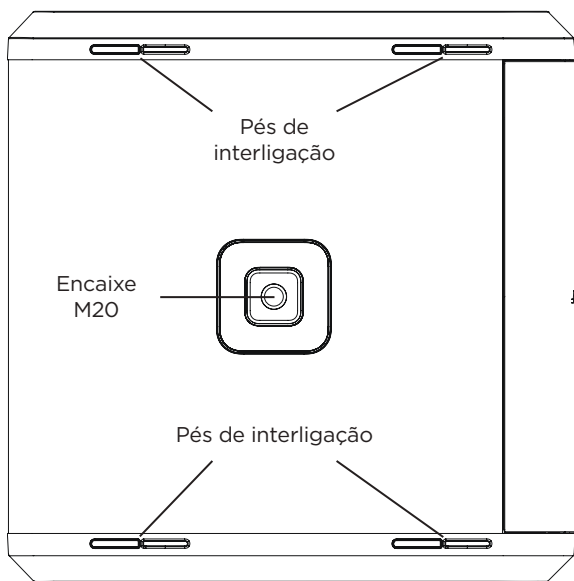
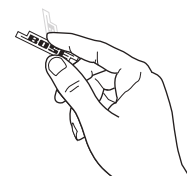



## Utilizar a inserção de montagem em poste com um S1 Pro



**AVISO:** A inserção roscada M20 do suporte de montagem em poste no Sub1 e no Sub2 foi concebida para suportar um poste de até 1,3 metros (51 polegadas) com um Bose S1 Pro montado no poste. Não utilize o Sub1 ou o Sub2 com um poste com mais de 1,3 metros (51 polegadas) de altura ou um peso da coluna superior a 7,1 quilogramas (15,7 libras). Utilizar uma combinação de poste/coluna que exceda qualquer um destes limites ou crie um cenário de montagem instável pode originar uma situação perigosa que pode causar ferimentos.

O Sub1/Sub2 inclui uma inserção roscada M20 de montagem em poste. A inserção é compatível com o acessório de poste de altifalante ajustável Sub1/Sub2 da Bose, concebido para utilização com o sistema Bose S1 Pro (para obter mais informações, consulte o guia de utilizador do poste de altifalante ajustável em **PRO.BOSE.COM**).

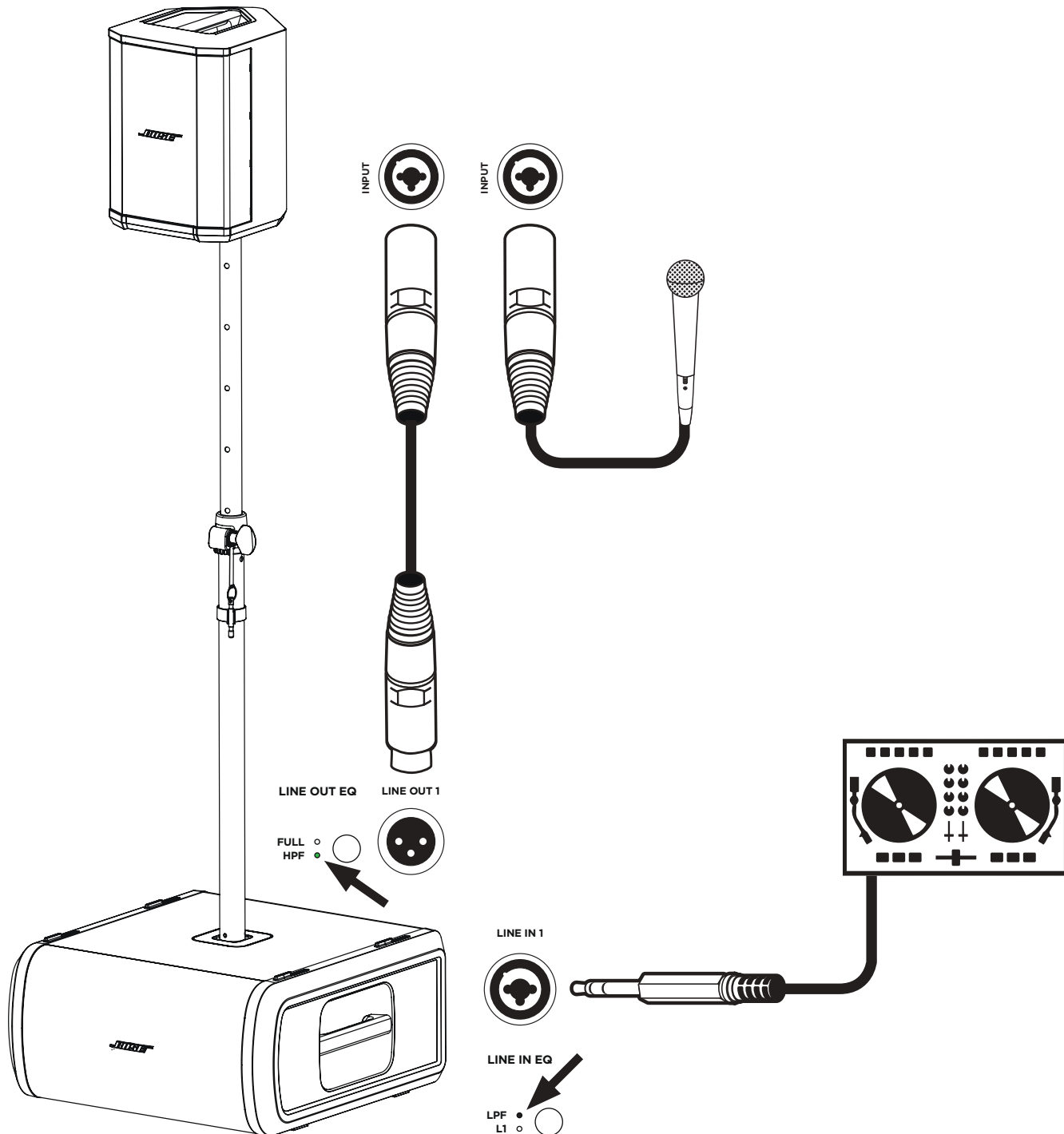

## Cuidados e manutenção

### Limpar o seu Sub

Limpe a estrutura do produto apenas com um pano macio e seco. Se necessário, aspire cuidadosamente a grelha do Sub.



**ATENÇÃO:** Não utilize solventes, produtos químicos ou soluções de limpeza que contenham álcool, amoníaco ou substâncias abrasivas.

**ATENÇÃO:** Não utilize sprays perto do produto nem derrame líquidos para dentro das respetivas aberturas.

### Resolução de problemas

Problema	O que fazer
<b>Sem energia</b>	<ul style="list-style-type: none"> <li>• Certifique-se de que a tomada CA tem eletricidade. Tente utilizar uma lâmpada ou outros tipos de equipamento na mesma tomada CA ou teste a tomada através de um aparelho de teste de tomadas CA.</li> <li>• Se for alimentado a partir de um L1 Pro32 com um cabo SubMatch, certifique-se de que o L1 Pro32 está ligado e não está no modo de Desativação automática/Modo de espera de baixo consumo.</li> </ul>
<b>Sem som</b>	<ul style="list-style-type: none"> <li>• Certifique-se de que o Sub está ligado.</li> <li>• Certifique-se de que a sua fonte está ligada à <b>Entrada de canal</b>.</li> <li>• Certifique-se de que o volume foi aumentado na fonte.</li> <li>• Certifique-se de que o <b>Controlo de nível</b> foi aumentado no Sub.</li> <li>• Certifique-se de que o Sub não está no modo de Desativação automática/Modo de espera de baixo consumo.</li> </ul>
<b>O LED de modo de espera pisca a vermelho (falha térmica)</b>	<ul style="list-style-type: none"> <li>• Desligue o Sub e aguarde 30 minutos antes de o voltar a ligar.</li> <li>• Mova o Sub para um local mais fresco.</li> <li>• Mova o Sub para um local com mais ventilação.</li> </ul>
<b>O LED de modo de espera está aceso a vermelho fixo (falha térmica)</b>	<ul style="list-style-type: none"> <li>• Contacte o serviço de apoio ao cliente Bose. Visite <b>worldwide.Bose.com/contact</b>.</li> </ul>
<b>Sem nenhum dispositivo ligado ao Sub, é possível ouvir um ligeiro zumbido</b>	<ul style="list-style-type: none"> <li>• Utilizando um aparelho de teste de tomadas CA, teste a tomada CA à qual o Sub está ligado quanto a contactos invertidos ou abertos (com corrente, neutros e/ou de ligação à terra).</li> <li>• Se estiver a utilizar um cabo de extensão, ligue o Sub diretamente à tomada.</li> </ul>
<b>O som da fonte de áudio aparenta estar distorcido</b>	<ul style="list-style-type: none"> <li>• Reduza o volume na fonte.</li> <li>• Reduza o <b>Controlo de nível</b>.</li> <li>• Experimente outra fonte.</li> </ul>
<b>Zumbido excessivo ao estabelecer uma ligação em série de várias unidades</b>	<ul style="list-style-type: none"> <li>• Certifique-se de que o nível na(s) unidade(s) ligada(s) em série não está demasiado alto.</li> </ul>







## Lue turvaohjeet ja säilytä ne myöhempiä käyttöä varten.

## Tärkeitä turvaohjeita

**CE** Bose Corporation julkistaa täten, että tämä tuote noudattaa direktiivin 2014/53/EU ja muiden sovellettavien EU-direktiivien perusvaatimuksia ja muita niihin liittyviä säädöksiä. Täydellinen vaatimustenmukaisuusvakuutus on osoitteessa [www.Bose.com/compliance](http://www.Bose.com/compliance).

1. Lue nämä ohjeet.
2. Säilytä nämä ohjeet.
3. Huomioi kaikki varoitukset.
4. Noudata kaikkia ohjeita.
5. Älä käytä tätä laitetta veden lähettyvillä.
6. Puhdista ainoastaan kuivalla liinalla.
7. Älä sulje tuuletusaukkoja. Asenna laite valmistajan ohjeiden mukaisesti.
8. Älä sijoita laitetta minkään lämmönlähteen kuten lämpöpattereiden, lämpövaraajien, uunien tai muiden lämpöä tuottavien laitteiden (vahvistimet mukaan lukien) lähelle.
9. Älä poista polarisoidun tai maadoitetun pistokkeen turvaominaisuutta. Polarisoitua pistokkeessa on kaksi kieltä, joista toinen on leveämpi. Maadoitetussa pistokkeessa on kaksi kosketinta ja maadoituskoskettimet. Leveä kosketin tai maadoituskoskettimet lisäävät turvallisuutta. Jos laitteen mukana toimitettu pistoke ei sivi pistorasiaan, pyydä sähköasentajaa vaihtamaan vanhentunut pistorasia.
10. Aseta virtajohto siten, ettei se puristu tai sen päältä kävellä. Pistokkeiden, pistorasioiden ja laitteen liitoskohtien suojaaminen on erityisen tärkeää.
11. Käytä ainoastaan valmistajan määrittämiä lisävarusteita.
12.  Käytä ainoastaan valmistajan määrittämän tai laitteen yhteydessä myytävän kärryn, telineen, jalustan, kiinnikkeen tai pöydän kanssa. Jos käytät kärryä, varo etteivät laite ja kärry kaadu siirrettäessä ja aiheuta loukkaantumista.
13. Irrota laite pistorasiasta ukkosmyrskyjen aikana ja laitteen ollessa pidemmän aikaa käyttämättömänä.
14. Vain koulutettu huoltohenkilöstö saa tehdä huoltotyöt. Huoltoa tarvitaan silloin, kun laite on vaurioitunut millä tahansa tavalla, esimerkiksi niin, että virtajohto tai pistoke on vaurioitunut, laitteeseen on roiskunut nestettä, laitteeseen on pudonnut esineitä, laite on altistunut sateelle tai kosteudelle, laite ei toimi normaalisti tai laite on pudonnut.

## VAROITUKSET JA HUOMAUTUKSET

-  Tämä symboli tuotteessa merkitsee, että laitteen sisällä on eristämätön, vaarallinen jännite, joka voi aiheuttaa sähköiskuvaaran.
-  Tämä symboli tuotteessa merkitsee, että tässä oppaassa on tärkeitä käyttö- ja huolto-ohjeita.
-  Sisältää pieniä osia, jotka voivat aiheuttaa tukehtumisvaaran. Ei sovellu alle 3-vuotiaiden lasten käytettäväksi.
-  Tuote sisältää magneettista materiaalia. Kysy lääkäriltä, voiko se vaikuttaa lääketieteellisen implantin toimintaan.
-  Saa käyttää vain alueilla, joiden korkeus merenpinnasta on alle 2 000 m.
-  Tämä symboli tuotteessa tarkoittaa, että tuote voi kaatua pylväsjalustaa käytettäessä.
-  Älä muuta tai poista Sub1/Sub2:n virtaliitännän liu'utettavaa suoja. Tuotteen kotelossa kulkee eristämätön ja vaarallinen jännite, joka voi aiheuttaa sähköiskun vaaran.

- M20-ylväsjalustan kierrelitöntä Sub1- ja Sub2-tuotteissa on suunniteltu korkeintaan 1,3 metrin korkuisen jalustaa ja siihen kiinnitettyä Bose SI Pro -järjestelmää varten. Älä käytä Sub1- tai Sub2-tuotetta yli 1,3 metrisen jalustan tai yli 7,1 kiloinen kaiuttimen kanssa. Jos pylväsjalustan ja kaiuttimen yhdistelmä ylittää joko korkeus- tai painorajoituksen tai kiinnitys on epävakaa, aiheutuu vaarallinen tilanne, joka voi johtaa loukkaantumiseen.
- ÄLÄ muokkaa tuotetta luvottomalla tavalla.
- ÄLÄ käytä tuotetta ajoneuvoissa tai veneissä.
- ÄLÄ sijoita tuotetta käytön aikana suljettuun tilaan, kuten seinään tehtävään syvennykseen tai kaappiin.
- Pidä tuote kaukana tulesta ja lämmönlähteistä. ÄLÄ tuo laitteen päälle tai lähelle avotulta, esimerkiksi palavaa kynttilää.
- Tulipalo- tai sähköiskuriskin ehkäisemiseksi ÄLÄ altista tuotetta sateelle, nesteille tai kosteudelle.

- ÄLÄ altista tuotetta roiskeille tai tippuvalle vedelle äläkä aseta maljakoita tai muita nesteillä täytettyjä esineitä tuotteen päälle tai sen lähelle.
- ÄLÄ käytä tuotteen yhteydessä invertteriä.
- Maadoita laite tai varmista, että pistorasiassa on maadoitusliitäntä, ennen kuin yhdistät virtajohdon pistorasiaan.
- Jos laitteesta katkaistaan virta pistorasian virtakytkimellä, tähän kytkimeen on päästävä helposti käsiksi.

## Lakisäätöiset tiedot

Energiaan liittyvien tuotteiden ekologiselle suunnittelulle asetettavia vaatimuksia koskevan direktiivin 2009/125/EY mukaisesti tämä tuote vastaa seuraavia standardeja tai asiakirjoja: Asetus (EY) nro 1275/2008, muutettu asetuksella (EU) nro 801/2013.

Vaadittu virtatili tiedo	Virtatilat	
	Valmiustila	Valmiustila ja verkkoyhteys
Virrankulutus määritetyssä virtatilassa tuloarvoilla 230 V / 50 Hz	≤ 0,5 W	–*
Aika, jonka kuluttua laite siirtyy tilaan automaattisesti	4 tuntia	–*
Virrankulutus valmiustilassa verkkoyhteyttä käytettäessä, jos kaikki verkkoportit on liitetty ja kaikki langattoman verkon portit on otettu käyttöön, tuloarvoilla 230 V / 50 Hz		–*
Verkkoportin käytöstäpoisto-/ käyttöönottomenetelmät. Kaikkien verkkojen poistaminen käytöstä aktiivi valmiustilan.		*Laite ei tue Bluetooth®-yhteyden kanssa käytettävää yhteyden säilyttävää valmiustilaa. Laitetta ei voi myöskään yhdistää verkkoon Wi-Fi®- tai Ethernet-yhteydellä.

	Sub1	Sub2
<b>Mitat</b> (K × L × S)	53,0 × 25,0 × 53,0 cm (20,9 × 9,8 × 20,9 tuumaa)	69,0 × 30,5 × 55,0 cm (27,2 × 12,0 × 21,7 tuumaa)
<b>Nettopaino</b>	16,1 kg (35,5 lb)	23,4 kg (51,7 lb)
<b>Tuloarvot</b>	100–240 VAC, 3 A, 50/60 Hz	100–240 VAC, 4 A, 50/60 Hz
<b>Kytkenävirta</b>	14,9 A/120 V; 29,3 A/230 V	15,2 A/120 V; 28,6 A/230 V
<b>Kytkenävirta 5 sekuntia kestäneen verkkohäiriön jälkeen</b>	5,8 A/120 V; 32,0 A/230 V	2,6 A/120 V; 6,1 A/230 V

Säädöstenmukaisuuden säilyttäminen edellyttää maadoitettujen kaapeleiden käyttöä.

Laitteen tarra on sen pohjassa.

Malli: 431389G1 / 431389G2. Tuotteen CMIIT ID on merkitty sen pohjaan.

## CAN ICES-3 (B)/NMB-3(B)

## Tietoja sähköhäiriöitä tuottavista laitteista (FCC-vaatimusten mukainen ilmoitus Yhdysvalloissa)

HUOMAUTUS: Tämä laite on testien perusteella FCC:n sääntöjen osan 15 luokan B digitaalisen laitteita koskevien rajoitusten mukainen. Nämä rajoitukset on tarkoitettu antamaan kohtuullinen suoja haitallisia häiriöitä vastaan kotiloissa. Tämä laite tuottaa, käyttää ja voi säteillä energiaa radiotaajuudella, ja jos sitä ei ole asennettu tai käytetty ohjeiden mukaan, se voi aiheuttaa vahingollista häiriötä radioliikenteelle. Kuitenkaan ei voida taata, ettei missään yksittäisessä asennuksessa aiheutuisi häiriöitä. Jos tämä laite aiheuttaa radio- tai televisiovastaanotossa häiriöitä, jotka ovat helposti todettavissa kytkemällä laitteeseen virta ja sammuttamalla se, käyttäjän tulisi yrittää poistaa häiriöt seuraavilla toimenpiteillä:

- Suuntaa vastaanottoantenni toisin tai siirrä se toiseen paikkaan.
- Siirrä laite ja vastaanotin kauemmas toisistaan.
- Kytke laite ja vastaanotin eri virtapiireissä oleviin pistorasioihin.
- Kysy neuvoa jälleenmyyjältä tai kokoneelta radio- tai tv-asentajalta.

Tähän laitteeseen tehtävät Bose Corporationin hyväksymättömät muutokset voivat mitätöidä käyttäjälle annetun luvan käyttää tätä laitetta.

Laitte täyttää FCC:n sääntöjen kohdan 15 ja ISED Canadian luvanvaraisuutta koskevat RSS-standardit. Käytön edellytyksenä on kaksi ehtoa: (1) Tämä laite ei saa aiheuttaa haitallisia häiriöitä. (2) Tämän laitteen täytyy ottaa vastaan kaikki häiriöt, mukaan lukien häiriöt, jotka saattavat aiheuttaa ei-toivottua toimintaa.



Tämä symboli tuotteessa merkitsee, että tuotetta ei saa hävittää kotitalousjätteen mukana, vaan se on toimitettava kierrätykseen. Oikeanlainen hävittäminen ja kierrättäminen auttaa suojaamaan luonnonvaroja, ihmisten terveyttä ja ympäristöä. Saat lisätietoja kierrättämisestä paikallisilta viranomaisilta, kotitalousjätteen kierrätyspalvelusta tai liikkeestä, josta tuote ostettiin.

### Kiina, vaarallisten aineiden rajoitustaulukko

Myrkyllisten tai vaarallisten aineiden tai alkuaineiden nimet ja sisälto						
Myrkylliset tai vaaralliset aineiden tai alkuaineet						
Osan nimi	Lyijy (Pb)	Elohopea (Hg)	Kadmium (Cd)	Kuusiarvoinen (CR(VI))	Polybromoitu bifenyylit (PBB)	Polybromoitu difenyyleetteri (PBDE)
PCB-yhdisteet	X	0	0	0	0	0
Metalliosat	X	0	0	0	0	0
Muoviosat	0	0	0	0	0	0
Kaiuttimet	X	0	0	0	0	0
Kaapelit	X	0	0	0	0	0

Tämä taulukko on laadittu SJ/T 11364 -määräysten mukaisesti.  
 O: Ilmaisee, että tätä myrkyllistä tai vaarallista ainetta on kaikissa tästä materiaalista valmistetuissa osissa alle GB/T 26572 -raja-arvon.  
 X: Ilmaisee, että tätä myrkyllistä tai vaarallista ainetta on vähintään yhdessä tästä materiaalista valmistetussa osassa yli GB/T 26572 -raja-arvon.



### Taiwan, vaarallisten aineiden rajoitustaulukko

Laitteen nimi: Sub1/Sub2 Typpi: 431389G1 / 431389G2						
Rajoitetut aineet ja niiden kemiallinen merkki						
Yksikkö	Lyijy (Pb)	Elohopea (Hg)	Kadmium (Cd)	Kuusiarvoinen kromi (Cr+6)	Polybrominoidut bifenyylit (PBB)	Polybrominoidut difenyyleetterit (PBDE)
PCB-yhdisteet	-	o	o	o	o	o
Metalliosat	-	o	o	o	o	o
Muoviosat	o	o	o	o	o	o
Kaiuttimet	-	o	o	o	o	o
Kaapelit	-	o	o	o	o	o

**Huomautus 1:** "o" merkitsee, että rajoitetun aineen prosenttiosuus ei ylitä olemassaolon viitearvon prosenttiosuutta.  
**Huomautus 2:** "-" merkitsee, että rajoitettu aine vastaa erivapautta.



**Valmistuspäivä:** Valmistusvuosi käy ilmi sarjanumeron kahdeksannesta numerosta. Esimerkiksi numero 0 tarkoittaa valmistusvuotta 2010 tai 2020.

**Maahantuoja Kiinassa:** Bose Electronics (Shanghai) Company Limited, Part C, Plant 9, No. 353 North Ruyi Road, China (Shanghai) Pilot Free Trade Zone

**EU-maahantuoja:** Bose Products B.V., Gorslaan 60, 1441 RG Purmerend, The Netherlands

**Meksikon maahantuoja:** Bose de México, S. de R.L. de C.V., Paseo de las Palmas 405-204, Lomas de Chapultepec, 11000 México, D.F. Huolto- tai maahantuoajatietoja voi kysyä puhelinnumerosta +5255 (5202) 3545.

**Maahantuoja Taiwanissa:** Bose Taiwan Branch, 9F-A1, No. 10, Section 3, Minsheng East Road, Taipei City 104, Taiwan. Puhelinnumero: +886-2-2514 7676

**Bose Corporationin pääkonttori:** 1-877-230-5639

Wi-Fi on Wi-Fi Alliancen® rekisteröity tavaramerkki

Bose, L1 ja SubMatch ovat Bose Corporationin tavaramerkkejä.

Kaikki muut tavaramerkit ovat omistajiensa omaisuutta.

Bosen yksityisyyskäytäntö on luettavissa Bosen sivustolla.

© 2020 Bose Corporation. Mitään osaa tästä julkaisusta ei saa kopioida, muokata jaella tai käyttää ilman julkaisijan etukäteen antamaa kirjallista lupaa.

#### Säilytystiedot.

Sarja- ja mallinumerot näkyvät tuotetarrassa tuotteen pohjassa.

Sarjanumero: \_\_\_\_\_

Mallinumero: \_\_\_\_\_

#### Takuutiedot

Tuotteella on rajoitettu takuu.

Voit lukea tarkat takuutiedot osoitteessa [global.bose.com/warranty](http://global.bose.com/warranty).

<b>Yleiskatsaus</b>	<b>5</b>
Pakkauksen sisältö .....	5
Lisävarusteet .....	5
<b>Asennus</b>	<b>6</b>
Liitännät ja säätimet .....	6
Virran yhdistäminen .....	7
Yhdistäminen suoraan pistorasiaan .....	7
Yhdistäminen L1 Pro32 -järjestelmään SubMatch Cable -kaapelilla .....	8
Automaattinen sammutus / virransäästö .....	8
Tulot ja lähdöt .....	9
Linjatulot .....	9
Linjalähtö .....	9
Asetukset .....	9
Vaihe/suuntakuviot .....	9
Säätötaso .....	9
Linjatulon taajuuskorjain .....	9
Linjalähdön taajuuskorjain .....	9
Sub1/Sub2-bassoyksikön asento .....	9
Pylväsjalustan liitännän käyttäminen S1 Pron kanssa .....	11
<b>Huolto ja ylläpito</b>	<b>12</b>
Sub-bassoyksikön puhdistaminen .....	12
Vianmääritys .....	12

# Yleiskatsaus

## Pakkauksen sisältö

Sub1

Sub2

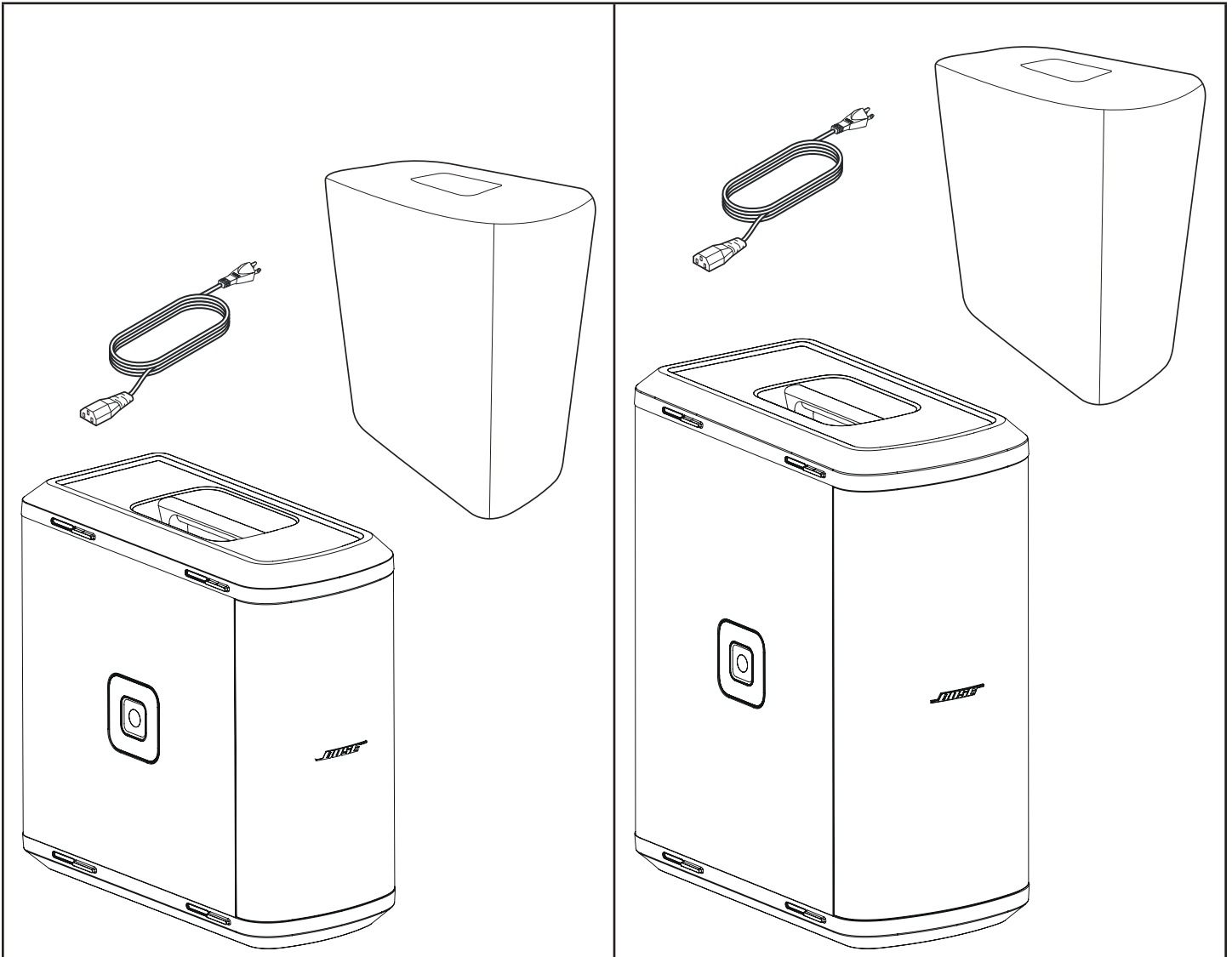

## Lisävarusteet

- Sub1/Sub2-pyörällinen kuljetuslaukku
- Sub1/Sub2-säädettävä kaiutinteline
- SubMatch Cable -johto

Lisätietoja Sub1-/Sub2-kaiuttimien lisävarusteista on osoitteessa **PRO.BOSE.COM**.

## Asennus

## Liitännät ja säätimet

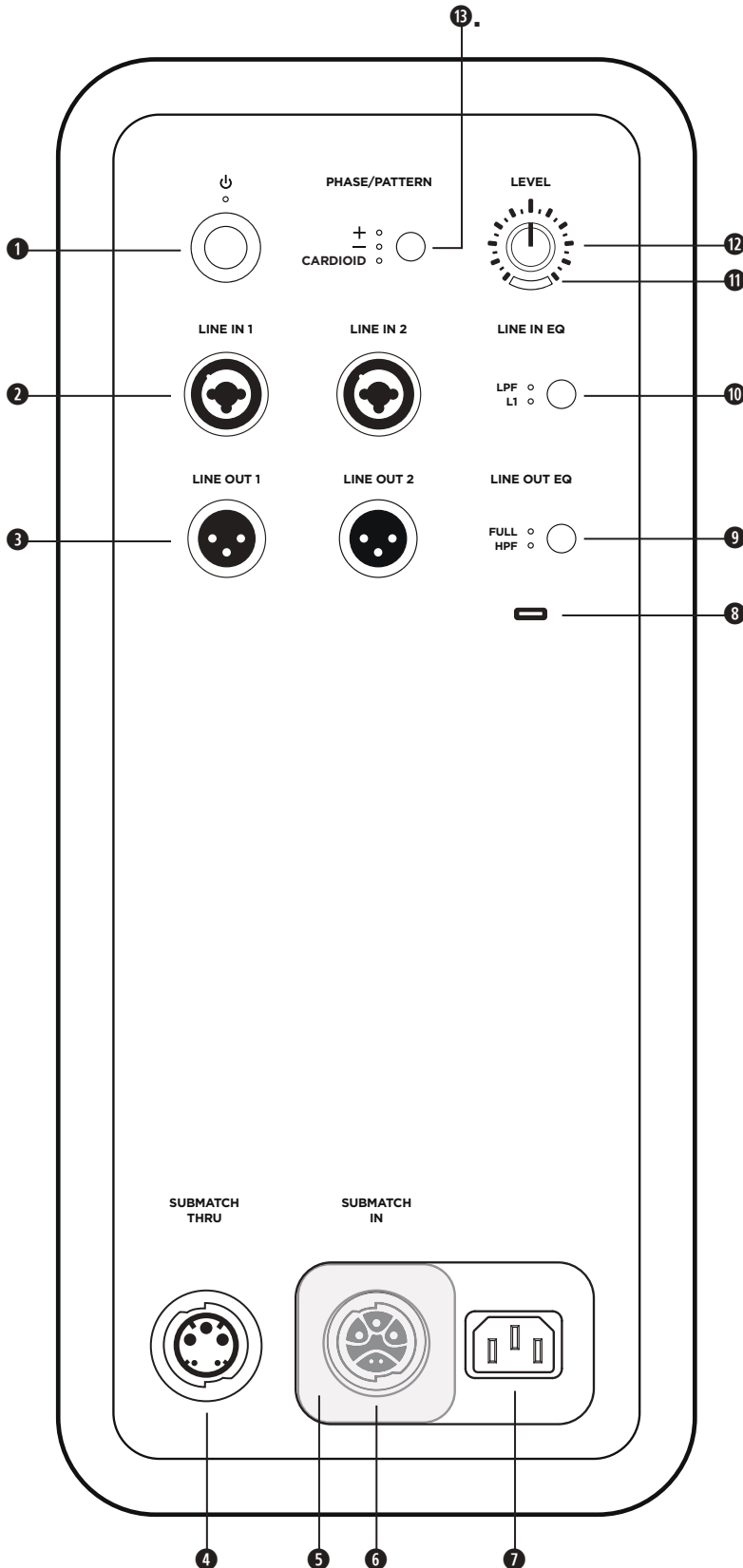

- 1 **Valmiustilapainike:** Kytke Sub-kaiuttimen virta painamalla painiketta. Merkkivalo palaa valkoisena, kun kaiuttimeen on kytketty virta.
- 2 **Linjatulot:** Analoginen tuloliitäntä L1 Pro -järjestelmän tai muun linjatason äänilähteen liittämiseen. Liittämisessä voidaan käyttää XLR-kaapeleita, balansoituja TRS-kaapeleita ja balansoimattomia TS-kaapeleita.
- 3 **Linjalähdöt:** Liitä linjatason lähtöliitin toiseen kaiuttimeen XLR-kaapelilla.
- 4 **SubMatch-läpisyöttö:** Yhdistä toinen Sub-bassoyksikkö SubMatch-kaapelilla. Yhden L1 Pro32 -järjestelmän kautta riittää virtaa kahdelle Sub1- tai Sub2-bassoyksikölle SubMatch-liitännällä.
- 5 **Virtaliitännän suoja:** Estää **SubMatch-liitännän** ja **virtaliitännän** samanaikaisen käytön. Avaa haluamasi virtaliitäntä liu'uttamalla suojaa.
- 6 **SubMatch-liitäntä:** Yhdistä Sub-kaiutin L1 Pro32 -järjestelmään SubMatch-kaapelilla.
- 7 **Virtaliitäntä:** IEC-virtajohdon liitäntä.
- 8 **USB-liitäntä:** USB-C-liitäntä laiteohjelmistopäivityksiä ja Bosen huoltoa varten  
**Huomautus:** Tämä liitäntä ei ole yhteensopiva Thunderbolt 3 -johtojen kanssa.
- 9 **Linjalähdön taajuuskorjain:** Valitse **linjalähtöjä** käytettäessä joko täysi taajuusalue (**FULL**) tai monikäyttöinen ylipäästösuodin (HPF). Taajuuskorjainasetuksia voi muuttaa painamalla painiketta. Valitun asetuksen merkkivalo palaa valkoisena.
- 10 **Linjatulon taajuuskorjain:** Valitse **linjatuloja** käytettäessä joko L1 Pro32 optimoitu taajuuskorjain tai monikäyttöinen alipäästösuodin (LPF). Taajuuskorjainasetuksia voi muuttaa painamalla painiketta. Valitun asetuksen merkkivalo palaa valkoisena.
- 11 **Signaalin ilmaisin:** Merkkivalo palaa vihreänä, kun signaali havaitaan, ja punaisena, jos signaali leikkautuu tai Sub-kaiutin rajoittaa sitä. Vähennä tason tai signaalin voimakkuutta, jotta signaali ei leikkaudu tai rajoitu.
- 12 **Tasojen säätäminen:** Säädä äänilähdön tasoa. **Tason säätäminen** ei vaikuta **linjalähtöihin**. L1 Pro32 -järjestelmän kanssa suositellaan käytettäväksi kello kahdentoista asentoa.
- 13 **Vaihe/suuntakuviopainike (Phase/Pattern):** Muuta Sub-kaiuttimen suuntaavuutta painamalla painiketta. Valitun asetuksen merkkivalo palaa valkoisena. Painikkeella voi ottaa käyttöön myös kardioiditilan (Cardiod), kun käytössä on kaksi samanlaista Sub-yksikköä.

## Virran yhdistäminen

Sub-kaiuttimen voi yhdistää virtalähteeseen kahdella tavalla: yhdistämällä kaiuttimen pistorasiaan tai L1 Pro32 -järjestelmään SubMatch-kaapelilla. **Virtaliitännän suoja** estää molempien virtalähteiden yhtäaikaisen käytön. Kaiuttimessa saa käyttää vain yhtä virtalähdettä kerrallaan.

Jos yhdistät kaiuttimen suoraan pistorasiaan, liu'uta **virtaliitännän suoja** vasemmalle, jolloin SubMatch-liitäntä peittyy. Jos yhdistät kaiuttimen L1 Pro32 -järjestelmään SubMatch-kaapelilla, liu'uta **virtaliitännän suoja** oikealle, jolloin **virtaliitäntä** peittyy.



**VAROITUS:** Älä muuta tai poista Sub1/Sub2:n virtaliitännän liu'utettavaa suojaa. Tuotteen kotelossa kulkee eristämätön ja vaarallinen jännite, joka voi aiheuttaa sähköiskun vaaran.

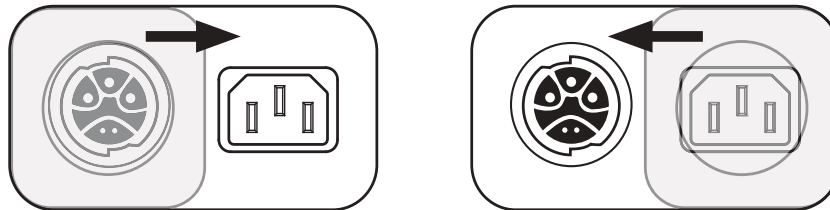

## Yhdistäminen suoraan pistorasiaan

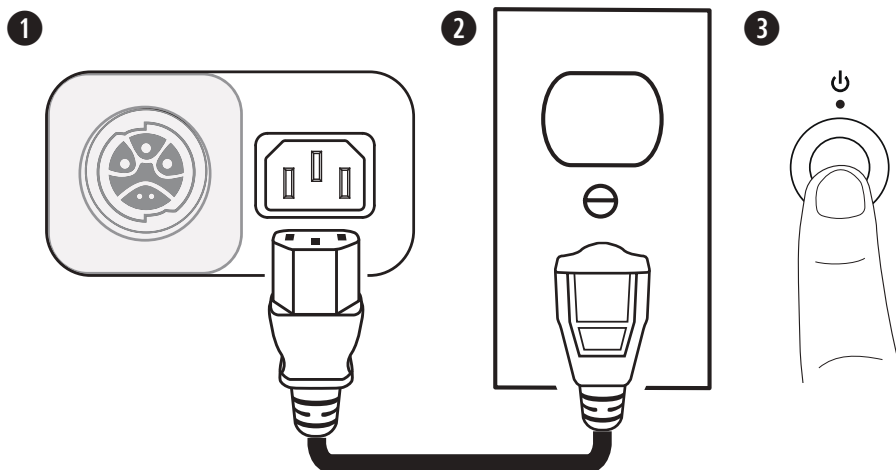

1. Liitä virtajohto **virtaliitäntään**.
2. Liitä virtapistoke toimivaan pistorasiaan.

**Huomautus:** Älä kytke Sub-bassoyksikköön virtaa, ennen kuin olet yhdistänyt äänilähteet.

3. Paina **valmiustilapainiketta**. Merkkivalo palaa valkoisena, kun kaiuttimeen on kytketty virta.



## Yhdistäminen L1 Pro32 -järjestelmään SubMatch Cable -kaapelilla

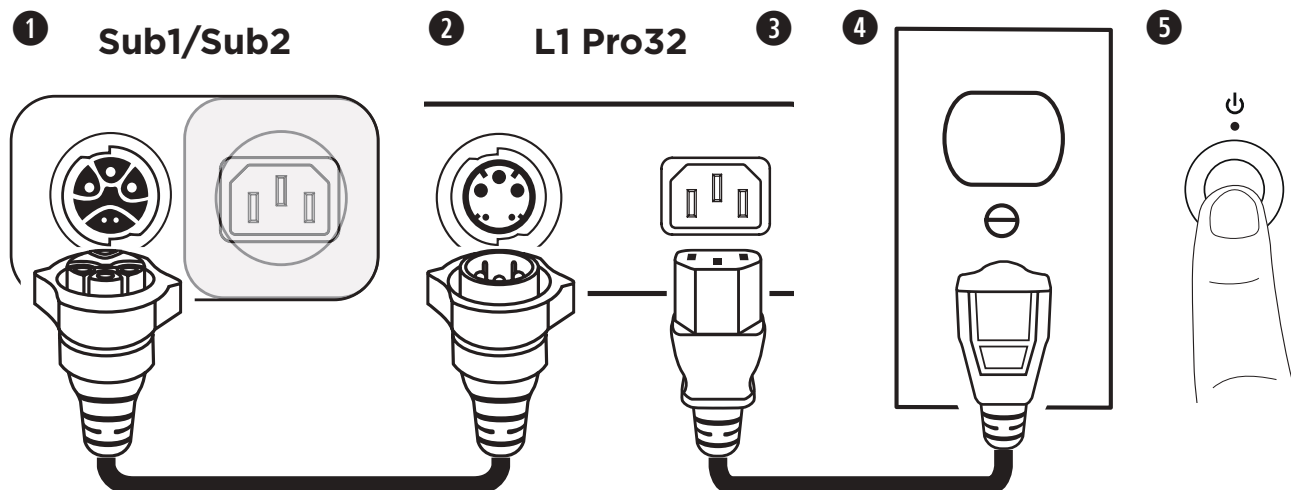

1. Kytke SubMatch Cable -johto Sub1/Sub2-bassoyksikön **SubMatch-tuloliitintään**.
2. Kytke SubMatch Cable -johdon toinen pää L1 Pro32 -järjestelmän SubMatch-liitintään.
3. Kytke virtajohto L1 Pro32 -järjestelmän **virtaliitintään**.
4. Liitä virtapistoke toimivaan pistorasiaan.

**Huomautus:** Älä kytke L1 Pro -järjestelmään tai Sub-bassoyksikköön virtaa, ennen kuin olet yhdistänyt äänilähteet. Katso lisätietoja laitteiden liittämistä L1 Pro32 -järjestelmään L1 Pro32:n käyttöoppaasta osoitteesta **PRO.BOSE.COM**.

5. Paina ensin L1 Pro32:n **valmiustilapainiketta** ja sitten Subin **valmiustilapainiketta**. Merkkivalo palaa valkoisena, kun L1 Pro -järjestelmään ja Sub-bassoyksikköön on kytketty virta.

**Huomautus:** Bassoyksikköön voi palauttaa tehdasasetukset pitämällä **valmiustilapainiketta** pohjassa 10 sekunnin ajan.

Kun L1 Pro32 -järjestelmään on kytketty kaksi bassoyksikköä SubMatch Cable -johdolla, kytke virta ensin suoraan L1 Pro32 -järjestelmään kytkettyyn bassoyksikköön ja sitten toiseen bassoyksikköön.

### Automaattinen sammutus / virransäästö

Kun Sub-bassoyksikkö on ollut neljä tuntia käyttämättä, se siirtyy Automaattinen sammutus / virransäästö -tilaan. Voit herättää bassoyksikön Automaattinen sammutus / virransäästö -tilasta painamalla **valmiustilapainiketta**.

**Huomautus:** Voit ottaa Automaattinen sammutus / virransäästö -tilan pois käytöstä pitämällä **vaihe/suuntakuvio- ja linjalähdön taajuuskorjain -painikkeita** pohjassa samaan aikaan 10 sekunnin ajan. Ota Automaattinen sammutus / virransäästö -tila käyttöön samalla tavalla. Automaattinen sammutus / virransäästö -tilan kytkeminen pois käytöstä kuluttaa enemmän virtaa, kun Sub-bassoyksikkö ei ole käytössä.

## Tulot ja lähdöt

### Linjatulot

Analoginen tuloliitäntä L1 Pro -järjestelmän tai muun linjatason änilähteen liittämiseen. Liittämässä voidaan käyttää XLR-kaapeleita, balansoituja TRS-kaapeleita ja balansoimattomia TS-kaapeleita. Käytä **linjatuloja 1** (vasen) ja **2** (oikea), kun haluat toistaa stereoääntä.

### Linjalähtö

Liitä linjatason lähtöliitin toiseen kaiuttimeen XLR-kaapelilla. Käytä **linjalähtöjä 1** (vasen) ja **2** (oikea), kun haluat toistaa stereoääntä.

## Asetukset

### Vaihe/suuntakuviot

Muuta Sub-kaiuttimen suuntaavuutta painamalla positiivisen suunnan (+) ja käänteisen suunnan (-) painikkeita. Valitun asetuksen merkkivalo palaa valkoisena. Valitse suunta käyttötarkoituksen mukaan.

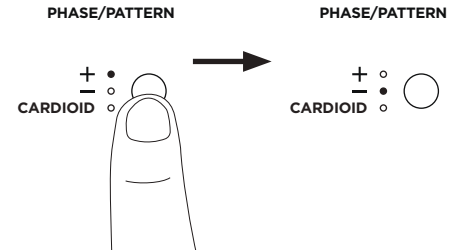

### Kardioiditila

Kardioiditilaa voi käyttää silloin, kun kahta samanlaista Sub-bassoyksikköä käytetään päällekkäin. Kardioiditila suuntaa äänienergian päällekkäisten bassoyksiköiden eteen ja vähentää yksiköiden taakse kehittyvää äänienergiaa. Valitse **CARDIOID** pitämällä painiketta pohjassa neljän sekunnin ajan. Valitun asetuksen merkkivalo palaa valkoisena. Voit palauttaa +-asetuksen pitämällä painiketta uudelleen pohjassa. Kardioiditilaa kannattaa käyttää vain, kun kahta samanlaista Sub-bassoyksikköä käytetään päällekkäin ja ylempi yksikkö on suunnattu kohti kantama-alueita ja alempi yksikkö on suunnattu pois kantama-alueesta. Aseta ylempien yksiköiden **vaihe/suuntakuviot**-asetukseksi + ja alemman asetuksiksi **CARDIOID**. Kun muutat kardioiditilassa olevien päällekkäisten bassoyksiköiden äänentasausta, varmista, että **säätötaso** on sama molemmissa bassoyksiköissä. Katso alla olevasta taulukosta päällekkäisten bassoyksiköiden asento ja suuntakuviot.

Päällekkäinen kardioidikokoonpano	Suuntakuviot (ylhäältä)	
	Kardioiditila pois	Kardioiditila päällä

## Säätötaso

Muuta Sub-bassoyksikön äänilähdön tasoa. Aloita pienimmästä **säätötason** asetuksesta ja nosta tasoa, kunnes **signaalin ilmaisin** palaa vihreänä. **Tason säätäminen** ei vaikuta **linjalähtöihin**. L1 Pro32 -järjestelmän kanssa suositellaan käytettäväksi kello kahdentoista asentoa. Jos käytät kahta bassoyksikköä yhden L1 Pro -järjestelmän kanssa, **säätötason** kannattaa olla sama molemmissa bassoyksiköissä.

## Linjatulon taajuuskorjain

Voit muuttaa molempien **linjatulojen** taajuuskorjausta painamalla **linjatulon taajuuskorjaimen** painiketta, kunnes haluamasi taajuuskorjausasetuksen merkkivalo palaa valkoisena. Valitse **L1**, jos haluat käyttää L1 Pro -tuotteille optimoitua taajuuskorjausta, tai **LPF**, jos haluat käyttää alipäästösuodinta. Kun Sub-bassoyksikkö on liitetty L1 Pro32 -järjestelmään SubMatch Cable -johdolla, **linjatulon taajuuskorjaimen** asetus on aina **L1**.

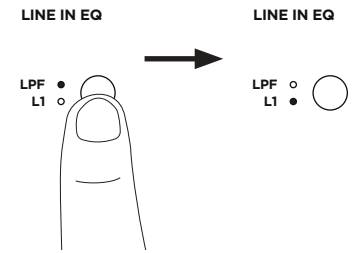

## Linjalähdön taajuuskorjain

Voit muuttaa molempien **linjalähtöjen** taajuuskorjausta painamalla **linjalähdön taajuuskorjaimen** painiketta, kunnes haluamasi taajuuskorjausasetuksen merkkivalo palaa valkoisena. Valitse **FULL**, jos haluat käyttää täyttä taajuutta, tai **HPF**, jos haluat käyttää ylipäästösuodinta.

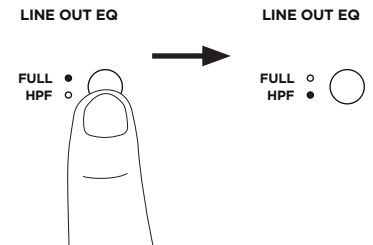

**Huomautus:** Jos käytät Sub-bassoyksikköä S1 Pro -järjestelmän kanssa, voit ottaa S1 Prolle optimoidun taajuuskorjauksen käyttöön pitämällä **linjalähdön taajuuskorjaimen** painiketta pohjassa neljän sekunnin ajan. **HPF**-merkkivalo palaa vihreänä. Voit poistaa S1 Pron taajuuskorjaimen käytöstä pitämällä painiketta painettuna neljän sekunnin ajan.

## Sub1/Sub2-bassoyksikön asento



**VAROITUS:** Älä aseta laitetta epävakaaseen paikkaan. Laitte voi kaatua ja aiheuttaa loukkaantumisen.

**VAROITUS:** Älä aseta päällekkäin enempää kuin kahta Sub-bassoyksikköä. Aseta päällekkäin vain saman mallisia Sub-bassoyksiköitä.

Jos käytät bassoyksikköä vaakatasossa, voit kääntää logon oikein päin.

Päällekkäistä käyttöä varten bassoyksikössä on neljä jalkaa, jotka voi lukita samanmalliseen bassoyksikköön. Kun asetat bassoyksiköitä päällekkäin vaakatasossa, varmista, että jalat lukittuvat, ennen kuin yhdistät muut lähteet tai kytket virran.

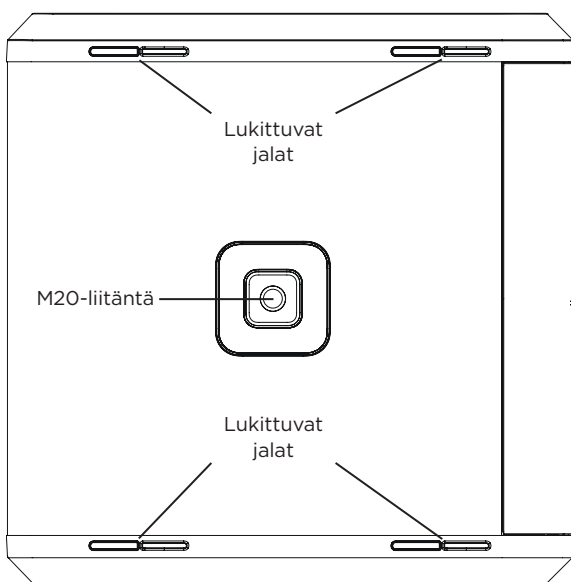

## Pylväsjalustan liitännän käyttäminen S1 Pron kanssa



**VAROITUS:** M20-pylväsjalustan kierreliitettä Sub1- ja Sub2-tuotteissa on suunniteltu korkeintaan 1,3 metrin korkeisen jalustaa ja siihen kiinnitettyä Bose S1 Pro -järjestelmää varten. Älä käytä Sub1- tai Sub2-tuotetta yli 1,3 metrisen jalustan tai yli 7,1 kiloisen kaiuttimen kanssa. Jos pylväsjalustan ja kaiuttimen yhdistelmä ylittää joko korkeus- tai painorajoituksen tai kiinnitys on epävakaa, aiheutuu vaarallinen tilanne, joka voi johtaa loukkaantumiseen.

Sub1/Sub2-bassoyksikössä on M20-pylväsjalustan kierreliitettä. Liitettä on yhteensopiva Bose Sub1/Sub2 Adjustable Speaker Pole -telinelisävarusteen kanssa, ja sitä voi käyttää Bose S1 Pro -järjestelmän kanssa. Katso lisätietoja Adjustable Speaker Pole -telineen käyttöoppaasta osoitteesta **PRO.BOSE.COM**.

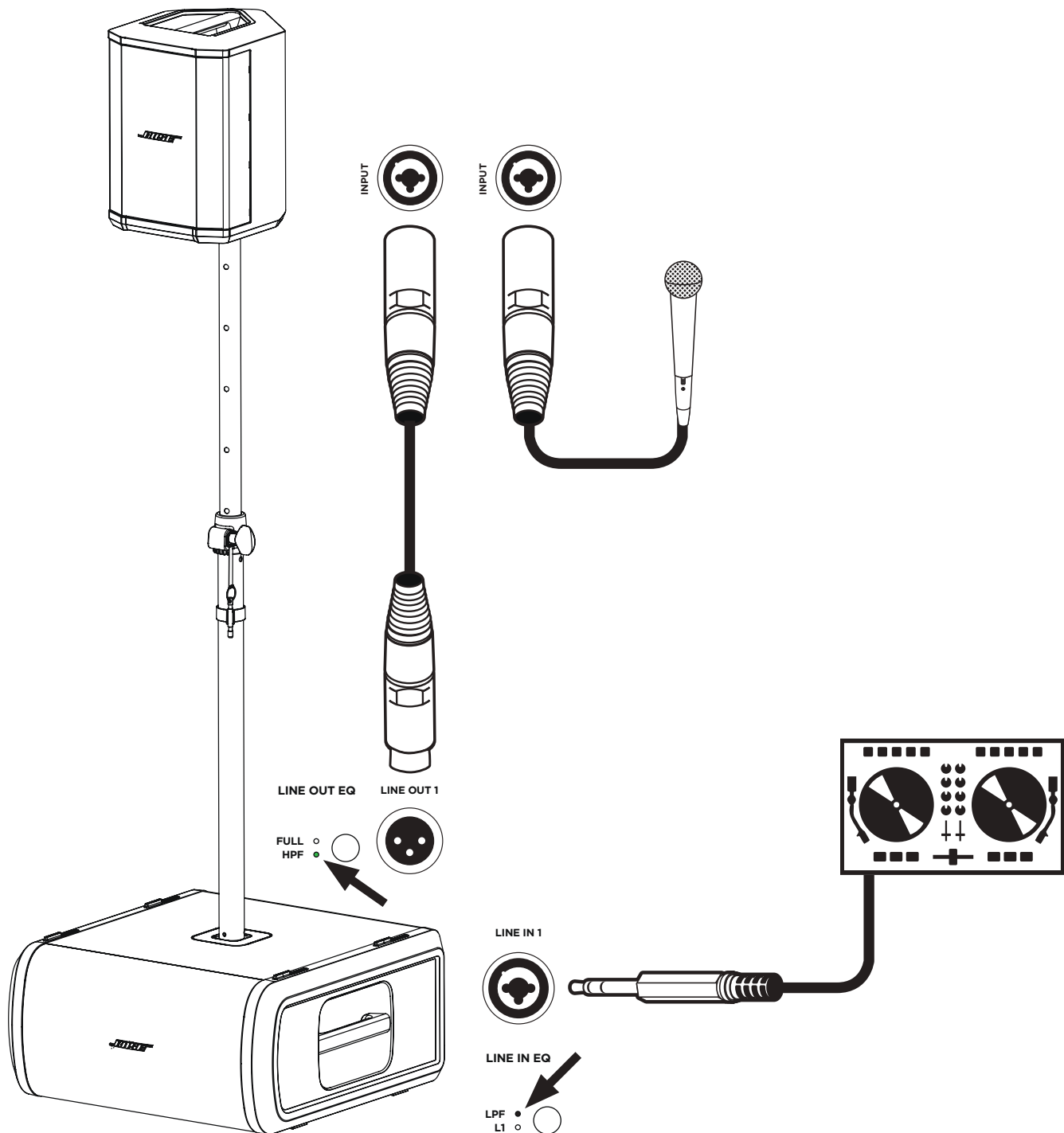

# Huolto ja ylläpito

## Sub-bassoyksikön puhdistaminen

Puhdista tuotteen kotelo vain pehmeällä, kuivalla liinalla. Sub-bassoyksikön säleikön voi tarvittaessa imuroida varovasti.



**VAROITUS:** Älä käytä liuottimia, kemikaaleja tai puhdistusaineita, joissa on alkoholia, ammoniakkaa tai hankausaineita.

**VAROITUS:** Älä käytä tuotteen lähellä suihkeita ja varo, ettei aukkoihin pääse nesteitä.

## Vianmääritys

Ongelma	Toimintaohjeet
Laitteeseen ei tule virtaa.	<ul style="list-style-type: none"> <li>Varmista, että pistorasian virta on kytketty. Kokeile, toimiiko esimerkiksi lamppu samasta virtalähteestä tai tarkista virtalähteen toimivuus mittarilla.</li> <li>Jos bassoyksikkö saa virtansa L1 Pro32 -järjestelmästä SubMatch Cable -johdolla, varmista, että L1 Pro32:n virta on kytketty päälle eikä se ole Automaattinen sammutus / virransäästö -tilassa.</li> </ul>
Ääntä ei kuulu.	<ul style="list-style-type: none"> <li>Varmista, että Sub-bassoyksikköön on kytketty virta.</li> <li>Varmista, että äänilähteesi on liitetty <b>linjatuloon</b>.</li> <li>Varmista, että lähteen äänenvoimakkuus on tarpeeksi suuri.</li> <li>Varmista, että Sub-bassoyksikön <b>säätötaso</b> on tarpeeksi suuri.</li> <li>Varmista, että Sub ei ole Automaattinen sammutus / virransäästö -tilassa.</li> </ul>
Valmiustilan merkkivalo vilkkuu punaisena (lämpövika)	<ul style="list-style-type: none"> <li>Sammuta Sub ja odota 30 minuuttia, ennen kuin käynnistät sen uudelleen.</li> <li>Siirrä Sub viileämpään paikkaan.</li> <li>Siirrä Sub paikkaan, jossa on parempi ilmanvaihto.</li> </ul>
Valmiustilan merkkivalo palaa punaisena (järjestelmävika)	<ul style="list-style-type: none"> <li>Ota yhteys Bosen asiakaspalveluun. Mene osoitteeseen <b>worldwide.Bose.com/contact</b>.</li> </ul>
Sub-bassoyksiköstä kuuluu kevyttä hurinaa, vaikka siihen ei ole kytketty mitään	<ul style="list-style-type: none"> <li>Tarkista mittarilla sen pistorasian toimivuus, johon Sub on kytketty.</li> <li>Jos käytät jatkojohtoa, kokeile liittää Sub suoraan virtalähteeseen.</li> </ul>
Äänilähteen ääni on vääristynyttä.	<ul style="list-style-type: none"> <li>Pienennä lähteen äänenvoimakkuutta.</li> <li>Pienennä <b>säätötasoa</b>.</li> <li>Kokeile toista äänilähdettä.</li> </ul>
Kaiutin hurisee äänekkäästi, kun useita yksiköitä on ketjutettuina.	<ul style="list-style-type: none"> <li>Varmista, että ketjutettujen laitteiden voimakkuutta ei ole säädetty liian suureksi.</li> </ul>







Läs och spara alla säkerhets- och användningsanvisningar.

Viktiga säkerhetsanvisningar

**CE** Härmed förklarar Bose Corporation att denna produkt i alla väsentliga avseenden uppfyller de krav och föreskrifter som uppställts enligt direktivet 2014/53/EG och andra tillämpliga EG-direktiv. En fullständig försäkran om överensstämmelse finns på: [www.bose.com/compliance](http://www.bose.com/compliance).

- Läs de här anvisningarna.
- Spara anvisningarna.
- Ge akt på alla varningar.
- Följ alla anvisningar.
- Använd inte produkten i närheten av vatten.
- Rengör endast med en torr trasa.
- Blockera inte ventilationsöppningarna. Installera i enlighet med tillverkarens anvisningar.
- Installera inte produkten nära någon värmekälla (t.ex. radiator, värmespjäll och spisar) eller någon annan apparat (inklusive förstärkare) som avger värme.
- Åsidosätt inte säkerhetssyftet med den polariserade eller jordade kontakten. En polariserad kontakt har två blad där det ena är bredare än det andra. En jordad kontakt har två stift och ett tredje jordat stift. Både det breda stiftet och jordstiftet är avsedda för att ge bättre säkerhet. Om den medföljande kontakten inte passar i ditt uttag ber du en elektriker om hjälp.
- Nätsladden får inte trampas på eller klämmas, vilket är extra viktigt vid kontakten, eluttaget och platsen där nätsladden kommer ut ur produkten.
- Använd bara den utrustning/de tillbehör som rekommenderas av tillverkaren.
-  Produkten får enbart användas med vagnen, stället, stativet, fästet eller bordet som anges av leverantören eller som säljs med produkten. Om en vagn används ska du vara försiktig när du flyttar vagnen med produkten så att den inte välter och orsakar skada.
- Koppla bort produkten från eluttaget när åskan går eller om den inte ska användas under en längre period.
- Låt utbildad personal utföra all service. Underhåll krävs om produkten skadas på något sätt, till exempel om en kabel eller kontakt skadats, om vätska har spillts i den, om ett främmande föremål har hamnat i den, om den har utsatts för regn eller fukt, om den inte fungerar utan problem eller om den har tappats i golvet.

**VARNINGAR/TÄNK PÅ**

-  Den här symbolen på produkten betyder att det finns isolerad, farlig spänning i produkten vilken kan utgöra en påtaglig risk för elstöt.
-  Den här symbolen på produkten innebär att det finns viktiga drifts- och underhållsanvisningar i den här handboken.
-  Innehåller små delar som kan utgöra en kvävningrisk. Inte lämplig för barn under 3 år.
-  Produkten innehåller magnetiska material. Konsultera en läkare för att ta reda på om detta kan påverka implantat av medicinsk enhet.
-  Används endast på lägre höjder än 2 000 meter.
-  Den här symbolen på produkten betyder att det finns tipprisk vid montering på ett stativ.
-  Ändra, modifiera eller ta inte bort det skjutbara skyddet över strömringängen på Sub1/Sub2. Det finns isolerad, farlig spänning i produkthölet som kan utgöra en risk för elektriska stötar.

- Den gängade M20-inpassningen på Sub1 och Sub2 för stativmontering är utformad för ett stativ på upp till 1,3 meter (51 tum) med en Bose S1 Pro monterad på stativet. Använd inte Sub1 eller Sub2 på ett stativ som är högre än 1,3 meter (51 tum) eller en högtalarkvitt som överstiger 7,1 kg. Om du använder ett stativ/högtalarkombination som överskrider någon av dessa gränser eller skapar ett instabilt monteringsscenario Kan det leda till ett farligt tillstånd som kan leda till skador.
- Du får INTE göra otillåtna ändringar av den här produkten.
- Produkten får INTE användas i fordon eller båtar.
- Placera inte produkten i ett slutet utrymme, t.ex. i ett väggutrymme eller ett stängt skåp under användning.

- Produkten ska hållas på avstånd från eld och värmekällor. Tända ljus och andra föremål med öppna lågor får INTE ställas på eller i närheten av produkten.
- För att minska risken för brand och elektriska stötar ska du INTE utsätta produkten för regn, vätskor eller fukt.
- Utsätt INTE produkten för väta och placera inga föremål som exempelvis vaser fyllda med vätska på produkten eller i närheten av den.
- Växelriktare får INTE användas med den här produkten.
- Använd en jordanslutning eller säkerställ att eluttaget har en skyddsjordanslutning innan du ansluter kontakten till eluttaget.
- Om produkten kopplas bort från strömförsörjningen med elkabelns eller produktens kontakt ska det vara lätt att komma åt och använda denna kontakt.

**Gällande föreskrifter**

Produkten är i överensstämmelse med kraven för ekodesign för energirelaterade produkter enligt direktiv 2009/125/EG och följer följande normer och dokument: Bestämmelse (EC) 1275/2008 med tillägget (EU) 801/2013.

Erfordrad information om strömstatus	Strömlägen	
	Viloläge	Nätverksanslutet standbyläge
Strömförbrukning i angivet strömläge, vid 230 V/50 Hz-ingång	≤ 0,5 W	Ej tillämpligt*
Tid tills utrustningen automatiskt växlar till läget	4 timmar	Ej tillämpligt*
Strömförbrukning i nätverksanslutet viloläge om alla nätverksportar är anslutna och alla trådlösa portar är aktiva, vid 230 V/50 Hz-ingångsström	Ej tillämpligt*	
Procedurer för avaktivering/aktivering av nätverksport. Om alla nätverk är inaktiverade startas viloläget.	*Produkten kan inte sättas i nätverksanslutet standbyläge för en Bluetooth®-anslutning och kan inte heller konfigureras för ett nätverk via Wi-Fi® eller Ethernet	

	Sub1	Sub2
<b>Mått</b> (H × B × D):	53,0 × 25,0 × 53,0 cm (20,9 × 9,8 × 20,9 tum)	69,0 × 30,5 × 55,0 cm (27,2 × 12,0 × 21,7 tum)
<b>Vikt</b>	16,1 kg (35,5 lb)	23,4 kg (51,7 lb)
<b>Inspänning:</b>	100–240 V AC, 3 A, 50/60 Hz	100–240 V AC, 4 A, 50/60 Hz
<b>Första start vid startström</b>	14,9 A vid 120 V; 29,3 A vid 230 V.	15,2 A vid 120 V; 28,6 A vid 230 V.
<b>Inkopplingsström efter ett strömavbrott på 5 s.</b>	5,8 A vid 120 V; 32,0 A vid 230 V.	2,6 A vid 120 V; 6,1 A vid 230 V.

För att överensstämma med gällande föreskrifter krävs skärmda kablar.

På undersidan finns en etikett med information om produkten.

Modell: 431389G1/ 431389G2. CMIIT ID finns på produktens undersida.

**CAN ICES-3 (B)/NMB-3(B)**

**Information om produkter som genererar elektriskt brus (FCC-meddelande om överensstämmelse för USA)**

Obs! Den här utrustningen har testats och befunnits överensstämma med gränsvärdena för digitala enheter av klass B, i enlighet med del 15 i FCC:s bestämmelser. Gränsvärdena är avsedda att ge rimligt skydd mot skadliga störningar vid installation i bostäder. Den här utrustningen genererar, använder och kan avge radiofrekvensenergi. Om utrustningen inte installeras och används i enlighet med anvisningarna kan den orsaka skadliga störningar i samband med radiokommunikation. Det ges dock ingen garanti för att det inte kan förekomma skadliga störningar i en viss installation. Om den här utrustningen stör mottagningen i en radio- eller TV-apparat (vilket kan upptäckas genom att utrustningen stängs av och slås på) rekommenderar vi att du försöker motverka störningen genom att vidta en eller flera av följande åtgärder:

- Rikta om eller flytta mottagningsantennen.
- Öka avståndet mellan utrustningen och mottagaren.
- Anslut utrustningen till ett vägguttag i en annan strömkrets än den som mottagaren är ansluten till.
- Vänd dig till din återförsäljare eller en erfaren radio-/TV-reparatör för att få hjälp.

Om utrustningen ändras eller modifieras på något sätt som inte uttryckligen har godkänts av Bose Corporation, kan det innebära att användarens rätt att använda den här produkten upphävs.

Enheten uppfyller kraven i del 15 av FCC-reglerna och Industry ISSED Canadas licensundantagna RSS-standard(er). Följande två villkor måste uppfyllas: (1) Enheten får inte orsaka skadliga störningar och (2) enheten måste tåla alla former av störningar som den tar emot, inklusive störningar som kan orsaka oönskad drift av enheten.



Den här symbolen betyder att produkten inte ska kastas med hushållssoporna utan återvinnas i enlighet med lokala bestämmelser. Rätt deponering och återvinning hjälper till att skydda våra naturresurser, vår hälsa och miljön. Mer information om deponering och återvinning av produkten får du om du kontaktar lokala myndigheter, deponeringscentraler eller butiken där du köpte produkten.

### Tabell över farliga föremål som kontrolleras i Kina

Namn och innehåll på giftiga eller farliga ämnen eller delar						
Giftiga eller farliga ämnen och delar						
Namn	Bly (Pb)	Kvicksilver (Hg)	Kadmium (Cd)	Sexvärt krom (CR(VI))	Polybromerad bifenylenyl (PBB)	Polybromerad difenyleter (PBDE)
PCB:er	X	0	0	0	0	0
Metall	X	0	0	0	0	0
Plast	0	0	0	0	0	0
Högtalare	X	0	0	0	0	0
Kablar	X	0	0	0	0	0

Den här tabellen är uppställd i enlighet med bestämmelserna i SJ/T 11364.  
 0: Anger att detta giftiga eller farliga ämne som ingår i alla homogena material i den här artikeln ligger under gränsvärdena uppställda i GB/T 26572.  
 X: Anger att detta giftiga eller farliga ämne som ingår i minst ett av de homogena materialen i den här artikeln ligger över gränsvärdena uppställda i GB/T 26572.



### Tabell över begränsning av farliga ämnen i Taiwan

Utrustningens namn: Sub1/Sub2 Typbeteckning: 431389G1/431389G2						
Begränsade ämnen och dess kemiska beteckningar						
Enhet	Bly (Pb)	Kvicksilver (Hg)	Kadmium (Cd)	Sexvärdigt krom (Cr+6)	Polybromerade bifenyler (PBB)	Polybromerade difenyletrar (PBDE)
PCB:er	-	o	o	o	o	o
Metall	-	o	o	o	o	o
Plast	o	o	o	o	o	o
Högtalare	-	o	o	o	o	o
Kablar	-	o	o	o	o	o

**Anmärkning 1:** "o" betyder att det begränsade ämnets procentuella innehåll inte överskrider referensvärdets procentandel för förekomst.  
**Anmärkning 2:** Tecknet "-" anger att det begränsade ämnet motsvarar dispensen.



**Tillverkningsdatum:** Den åttonde siffran i serienumret anger tillverkningsår: 0 innebär att tillverkningsåret är 2010 eller 2020.

**Importör i Kina:** Bose Electronics (Shanghai) Company Limited, Part C, Plant 9, No. 353 North Ruying Road, China (Shanghai) Pilot Free Trade Zone

**EU-importör:** Bose Products B.V., Gorslaan 60, 1441 RG Purmerend, The Netherlands

**Importör i Mexiko:** Bose de México, S. de R.L. de C.V. Paseo de las Palmas 405-204, Lomas de Chapultepec, 11000 México, D.F. Ring +5255 (5202) 3545 för service- eller importörinformation.

**Importör i Taiwan:** Bose Taiwan Branch, 9F-A1, No. 10, Section 3, Minsheng East Road, Taipei City 104, Taiwan. Telefonnummer: +886-2-2514 7676

**Bose Corporations huvudkontor:** 1-877-230-5639

Wi-Fi är ett registrerat varumärke som tillhör Wi-Fi Alliance®

Bose, L1 och SubMatch är varumärken som tillhör Bose Corporation.

Alla andra varumärken tillhör respektive ägare.

Bose sekretesspolicy finns på Bose webbplats.

©2020 Bose Corporation. Ingen del av denna publikation får återges, modifieras, distribueras eller på något annat sätt användas utan föregående skriftlig tillåtelse.

#### Fyll i uppgifterna och se till att spara dem.

Serie- och modellnummer finns på produktetiketten på produktens undersida.

Serienummer: \_\_\_\_\_

Modellnummer: \_\_\_\_\_

#### Garantiinformation

Produkten omfattas av en begränsad garanti.

Mer garantiinformation finns på [global.bose.com/warranty](http://global.bose.com/warranty).

<b>Översikt</b>	<b>5</b>
Förpackningsinnehåll.....	5
Separata tillbehör.....	5
<b>Konfiguration</b>	<b>6</b>
Anslutningar och kontroller.....	6
Ansluta till ström.....	7
Ansluta direkt till ett eluttag .....	7
Ansluta till en L1 Pro32 med en SubMatch-kabel .....	8
Automatisk avstängning/standby-läge med låg strömförbrukning .....	8
Ingångar och utgångar .....	9
Linjeingång .....	9
Linjeutgång.....	9
Inställningar.....	9
Fas/mönster .....	9
Nivå.....	10
EQ för linjeingång.....	10
EQ för linjeutgång.....	10
Sub1/Sub2-orientering .....	10
Använda inpassningen för stativmontering med en S1 Pro.....	11
<b>Skötsel och underhåll</b>	<b>12</b>
Rengöra Sub-enheten.....	12
Felsöka.....	12



# Översikt

## Förpackningsinnehåll

Sub1

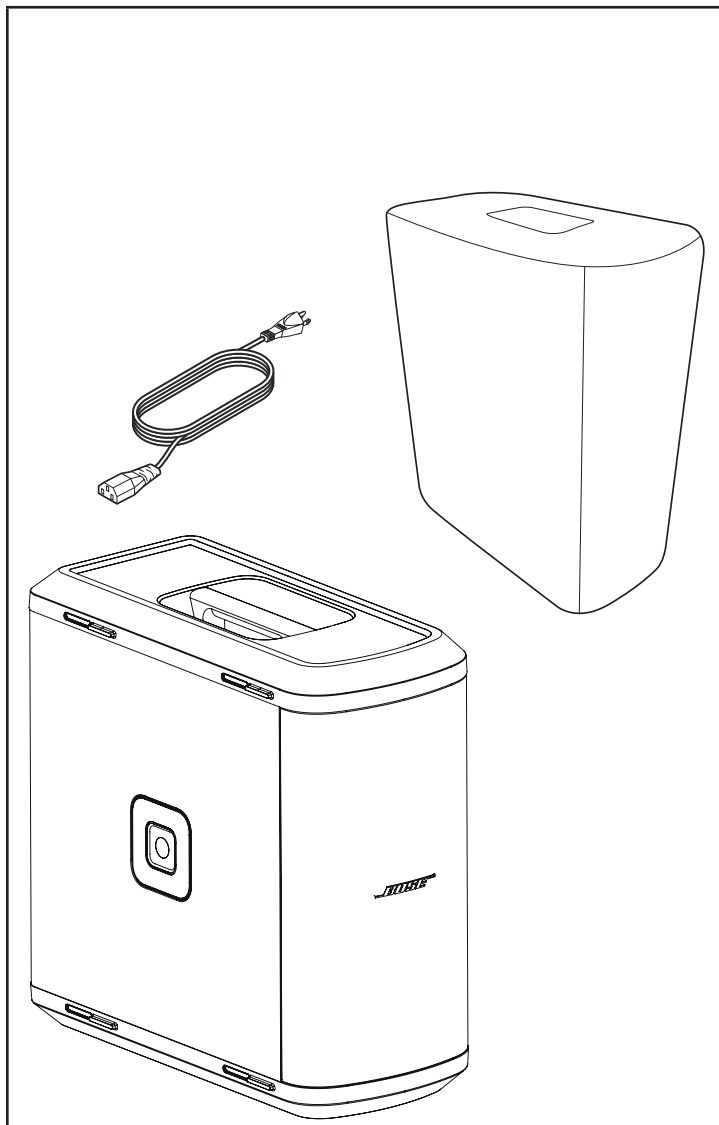

Sub2

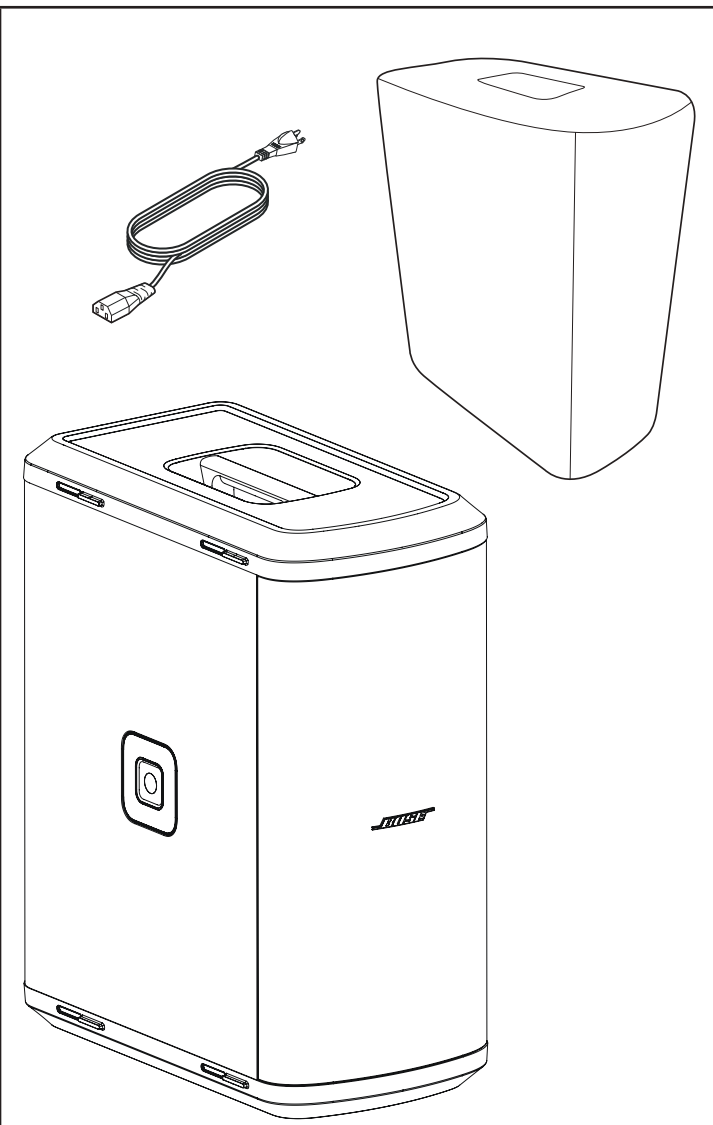

## Separata tillbehör

- Sub1/Sub2-rullväska
- Justerbart Sub1/Sub2-högtalarstativ
- SubMatch-kabel

Mer information om Sub1/Sub2-tillbehör finns på **PRO.BOSE.COM**.

# Konfiguration

## Anslutningar och kontroller

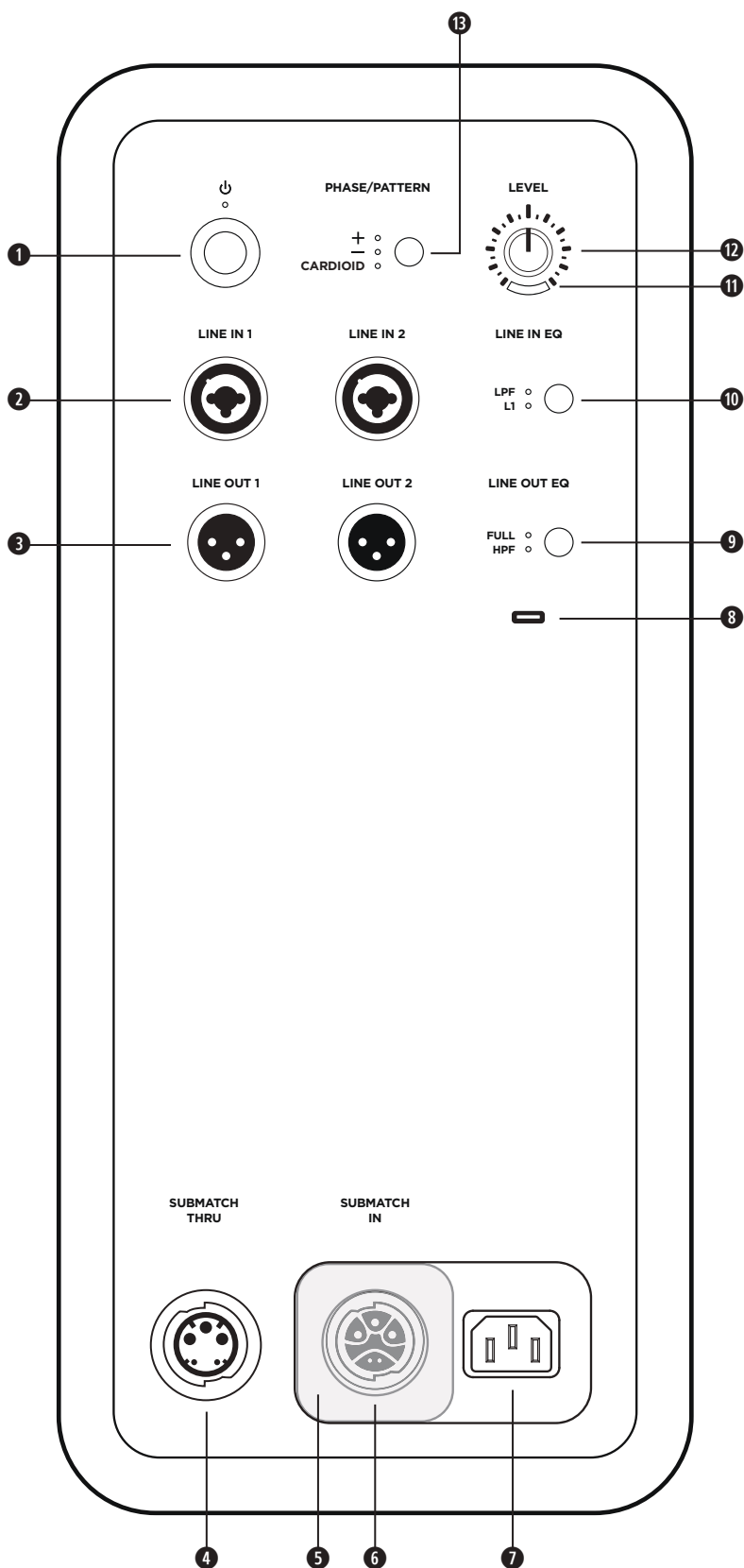

- 1 Standbyknapp:** Tryck på knappen för att slå på Sub-enheten. Lysdioden lyser med vitt sken när Sub-enheten är på.
- 2 Linjeingångar:** Analog ingång för anslutning av en L1 Pro eller annan ljudkälla på linjenivå. Kompatibel med XLR, TRS-balanserade och TS-obalanserade kablar.
- 3 Linjeutgångar:** Använd en XLR-kabel för att ansluta linjeutgången till en högtalare.
- 4 SubMatch-genomströmning:** Anslut en extra Sub-basmodul med en SubMatch-kabel. Upp till två Sub1- eller Sub2-basmoduler med strömförsörjning kan drivas av en enda L1 Pro32 via SubMatch-anslutning.
- 5 Strömingskydd:** Förhindrar samtidig användning av **SubMatch-ingången** och **strömingsgången**. Skjut skyddet för att se den strömingsgång som behövs för installationen.
- 6 SubMatch-ingång:** Anslut Sub-enheten till en L1 Pro32 med en SubMatch-kabel.
- 7 Strömingsgång:** IEC-nätsladdanslutning.
- 8 USB-port:** USB-C-kontakt för Bose-serviceändamål och uppdateringar av inbyggd programvara.  
*Obs! Den här porten är inte kompatibel med Thunderbolt 3-kablar.*
- 9 EQ för linjeutgång:** Välj mellan **FULL** bandbredd eller en multifunktionell HPF vid användning av **linjeutgångar**. Tryck på knappen för att växla EQ-inställningar. Motsvarande lysdiod tänds med vitt sken när inställningen väljs.
- 10 EQ för linjeingång:** Välj mellan en optimerad EQ för en L1 Pro eller en flerfunktionell LPF vid användning av **linjeingångar**. Tryck på knappen för att växla EQ-inställningar. Motsvarande lysdiod tänds med vitt sken när inställningen väljs.
- 11 Signal/clip-indikator:** Lysdioden lyser med grönt sken när en signal förekommer och lyser med rött sken när signalen är avklippt eller Sub ställs i begränsningsläge. Minska nivå- eller signalvolymen för att förhindra avklippta signaler eller begränsning.
- 12 Nivåkontroll:** Justera ljudutgångsnivån. **Nivåkontrollen** påverkar inte **linjeutgångarna**. Läget klockan 12 rekommenderas vid användning tillsammans med en L1 Pro32.
- 13 Fas/mönsterknapp:** Justera polariteten för Sub. Tryck på knappen för att växla polaritet. Motsvarande lysdiod lyser med vitt sken när den är vald. Ger också åtkomst till kardioidläge när två identiska Sub-moduler används.

## Ansluta till ström

Det finns två sätt att ansluta en Sub-enhet till en strömkälla: ansluta till ett eluttag eller ansluta till en L1 Pro32 med en SubMatch-kabel. **Strömingångsskyddet** förhindrar samtidig anslutning av båda strömingångarna. Endast en av de två strömanslutningarna ska användas åt gången.

Om du ansluter direkt till ett eluttag skjuter du **strömingångsskyddet** åt vänster, vilket döljer SubMatch-ingången. Om du ansluter till en L1 Pro32 med en SubMatch-kabel skjuter du **strömingångsskyddet** åt höger, vilket döljer **strömingången**.



**WARNING!** Ändra, modifiera eller ta inte bort det skjutbara skyddet över strömingången på Sub1/Sub2. Det finns oisolerad, farlig spänning i produkthöljet som kan utgöra en risk för elektriska stötar.

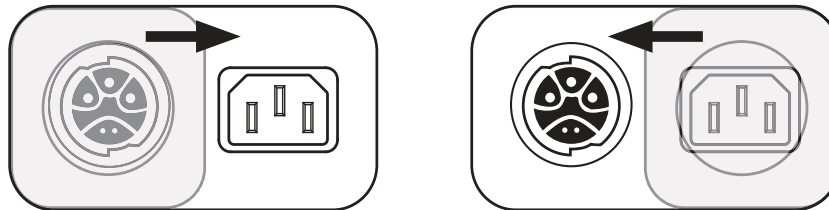

## Ansluta direkt till ett eluttag

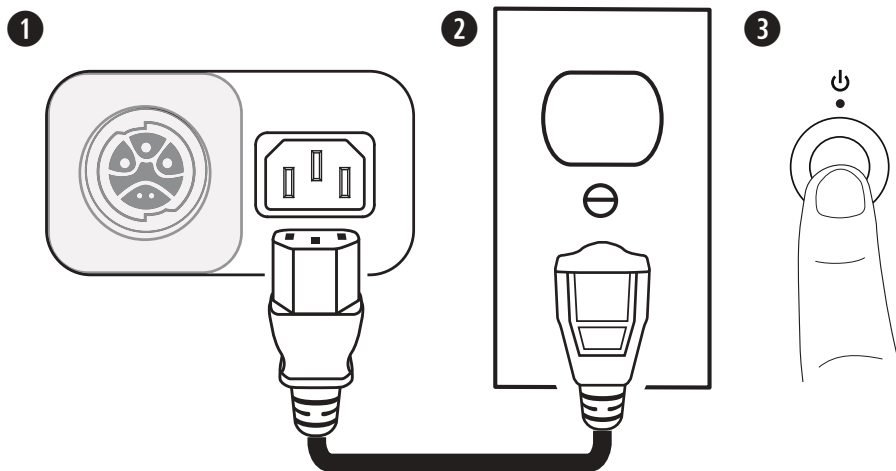

1. Anslut nätsladden till **strömingången**.
2. Anslut den andra änden av nätsladden till ett eluttag.

**Obs!** Slå inte på Sub-enheten förrän du har anslutit dina källenheter.

3. Tryck på **Standby-knappen**. Lysdioden lyser med vitt sken när Sub-enheten är på.

## Ansluta till en L1 Pro32 med en SubMatch-kabel

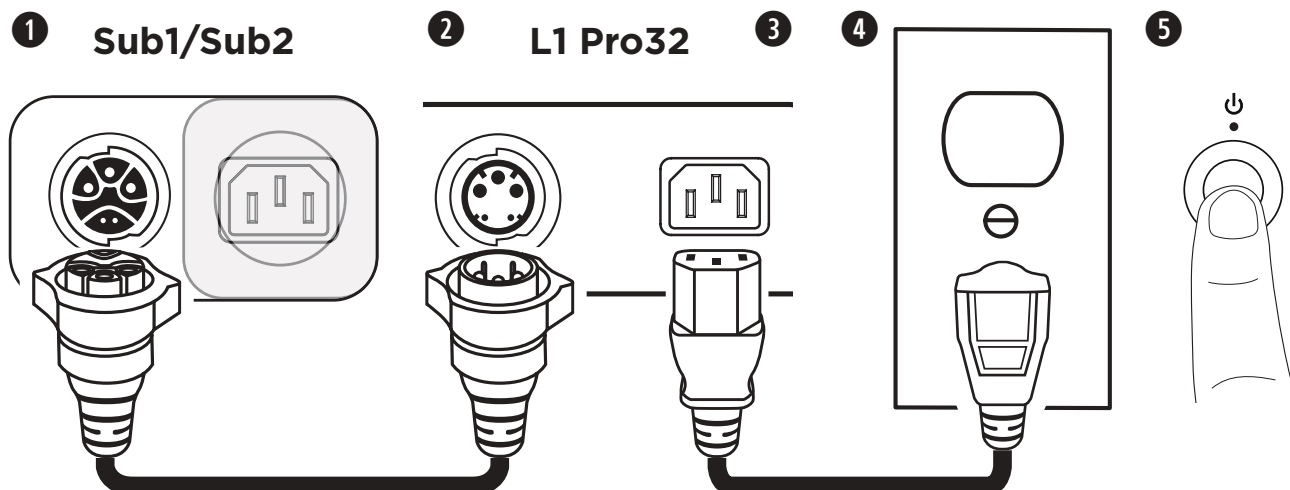

1. Anslut SubMatch-kabeln till **SubMatch-ingången** på en Sub1/Sub2.
2. Anslut den andra änden av SubMatch-kabeln till **SubMatch-utgången** på L1 Pro32.
3. Anslut nätsladden till **strömingången** på L1 Pro32.
4. Anslut den andra änden av nätsladden till ett eluttag.

**Obs!** Slå inte på L1 Pro eller Sub förrän du har anslutit dina källenheter. Mer information om hur du ansluter källenheter till en L1Pro32 finns i L1Pro32-användarhandboken på [PRO.BOSE.COM](http://PRO.BOSE.COM).

5. Tryck på **standbyknappen** på L1 Pro32 och tryck sedan på **standbyknappen** på Sub-enheten. Lysdioderna lyser med vitt sken när L1 Pro och Sub är på.

**Obs!** Håll **standbyknappen** intryckt i 10 sekunder för att återställa Sub till fabriksinställningarna.

När två Sub-enheter används via SubMatch-kabelanslutning ska du först slå på Sub-enheten som är ansluten direkt till L1 Pro32 och slå sedan på den andra Sub-enheten.

### Automatisk avstängning/standby-läge med låg strömförbrukning

Efter fyra timmars användning sätts Sub-enheten i läget för automatisk avstängning /standby med låg strömförbrukning för att spara ström. Om du vill aktivera Sub-enheten från läget för automatisk avstängning/standby med låg strömförbrukning trycker du på **standbyknappen**.

**Obs!** Avaktivera läget Automatisk avstängning/standby med låg strömförbrukning genom att hålla ned knappen **Fas/mönster** och knappen **EQ för linjeutgång** samtidigt i 10 sekunder. Aktivera läget för automatisk avstängning/läget med låg strömförbrukning genom att upprepa det här steget. Avaktivering av läget automatisk avstängning/standby med låg strömförbrukning resulterar i högre energiförbrukning när Sub-enheten inte används.

## Ingångar och utgångar

### Linjeingång

Analog ingång för anslutning av en L1 Pro eller annan ljudkälla på linjenivå. Kompatibel med XLR, TRS-balanserade och TS-obalanserade kablar. Använd **Linjeingång 1** (vänster) och **Linjeingång 2** (höger) tillsammans för stereotillämpningar.

### Linjeutgång

Använd en XLR-kabel för att ansluta linjeutgången till en högtalare. Använd **Linjeutgång 1** (vänster) och **Linjeutgång 2** (höger) tillsammans för stereotillämpningar.

## Inställningar

### Fas/mönster

Justera polariteten för Sub. Tryck på knappen för att växla mellan positiv polaritet (+) och omvänd polaritet (-). Motsvarande lysdiod lyser med vitt sken när den är vald. Välj den polaritet som låter bäst för din tillämpning.

### Kardioidläge

Kardioidläget är avsett att användas med en stapel av två identiska Sub-moduler, vilket gör att större delen av ljudenergin kan fokuseras framför Sub-stapeln samtidigt som ljudenergin som genereras bakom Sub-stapeln minskar. Håll ned knappen i fyra sekunder för att välja **KARDIOID**. Lysdioden lyser med vitt sken när den är vald. Håll ned knappen igen för att växla tillbaka till +. Kardioidläge ska endast användas i en staplad konfiguration bestående av två identiska Sub-moduler, med den övre Sub-enheten vänd mot täckningsområdet och den nedre Sub-enheten vänd mot området utan täckning. Ställ in **Fas/mönster** för den övre Sub-enheten på + och **Fas/mönster** för den nedre Sub-enheten på **KARDIOID**. När du justerar nivån för staplade Sub-enheter i kardioidläge ska du se till att **nivåkontrollen** är inställd på samma position på båda Sub-enheterna. Se diagrammen nedan för orientering och täckningsmönster för Sub-enheter.

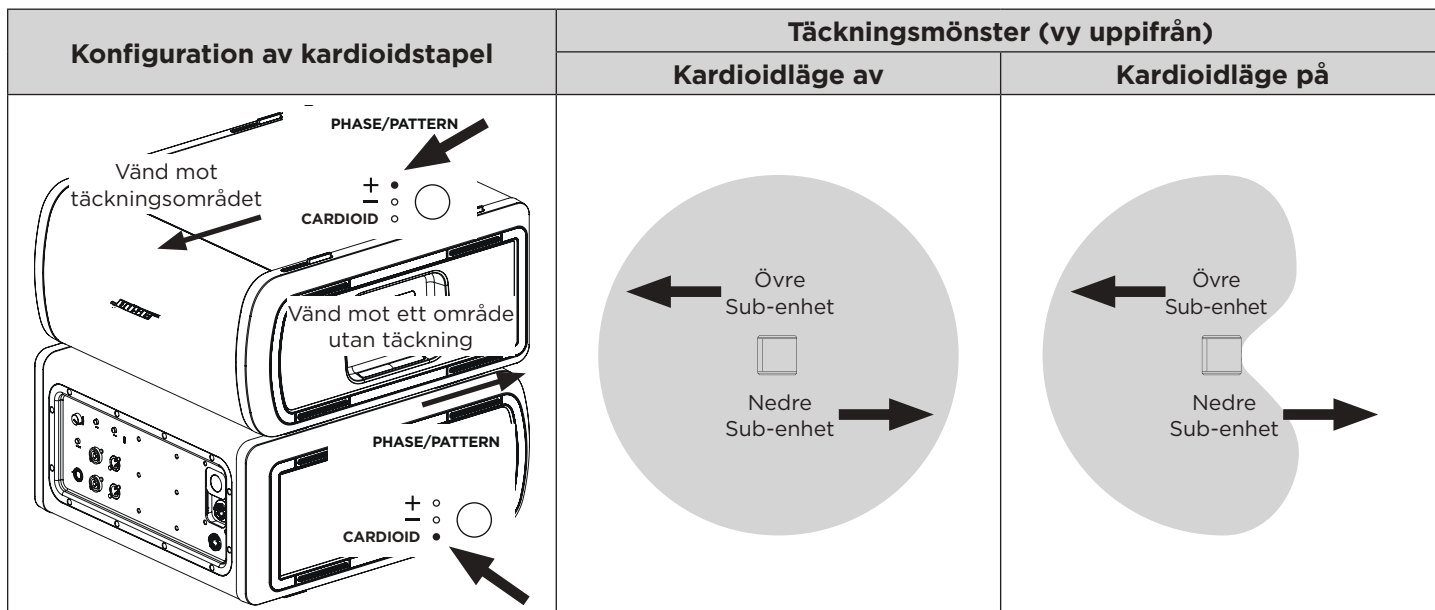
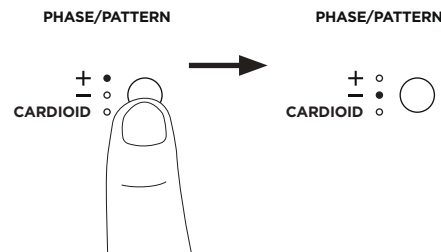

## Nivå

Justera nivån på ljudet från Sub-enheten. Börja med att **nivåkontrollen** är inställd på en låg inställning och öka nivån tills **Signal/clip-indikatorn** lyser med grönt sken. **Nivåkontrollen** påverkar inte **linjeutgångarna**. Läget klockan 12 rekommenderas vid användning tillsammans med en L1 Pro32. Om du använder två Sub-enheter med en enda L1 Pro rekommenderar vi att **nivåkontrollen** är inställd på samma position på båda Sub-enheterna.

## EQ för linjeingång

Ändra EQ för båda **linjeingångarna** genom att trycka på knappen **EQ för linjeingång** tills lysdioden som motsvarar önskad EQ lyser med vitt sken. Använd **L1** för att använda en EQ-ingång som är optimerad för L1 Pro-produkter. Använd **LPF** för att använda ett lågpasfilter på ingångarna. När en Sub-enhet ansluts till en L1 Pro32 med en SubMatch-kabel fixeras **EQ för linjeingång** till **L1**.

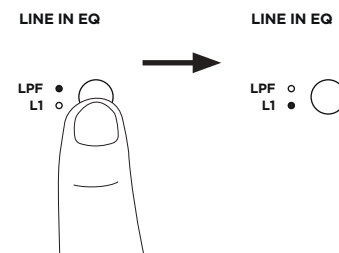

## EQ för linjeutgång

Ändra EQ för båda **linjeutgångarna** genom att trycka på knappen **EQ för linjeutgång** tills lysdioden som motsvarar önskad EQ lyser med vitt sken. Använd **FULL** för fullständig frekvens eller **HPF** för att använda ett högpasfilter på utgångarna.

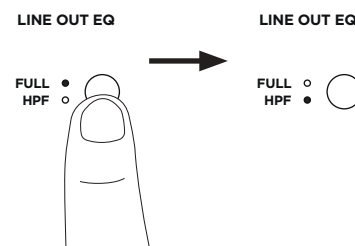

**Obs!** Om du använder Sub-enheten med S1 Pro håller du ned knappen **EQ för linjeutgång** i fyra sekunder för att aktivera en EQ som är särskilt optimerad för användning med en S1 Pro. **HPF**-lysdioden lyser med grönt sken. Avaktivera S1 Pro EQ genom att hålla ned knappen i fyra sekunder.

## Sub1/Sub2-orientering



**WARNING!** Placera inte utrustningen på en instabil plats. Utrustningen kan bli instabil vilket kan leda till ett farligt tillstånd som kan resultera i personskador.

**OBS!** Stapla inte fler än två Sub-enheter tillsammans. Stapla endast två Sub-enheter av samma modell.

För horisontella konfigurationer justerar du logotypen genom att vrida den.

För staplade konfigurationer har Sub-enheten fyra hopkopplingsbara fötter som går att fästa vid en annan Sub-enhet av samma modell. När du staplar Sub-enheter horisontellt ska du alltid se till att fötterna låses ihop innan du ansluter ström och källenheter.

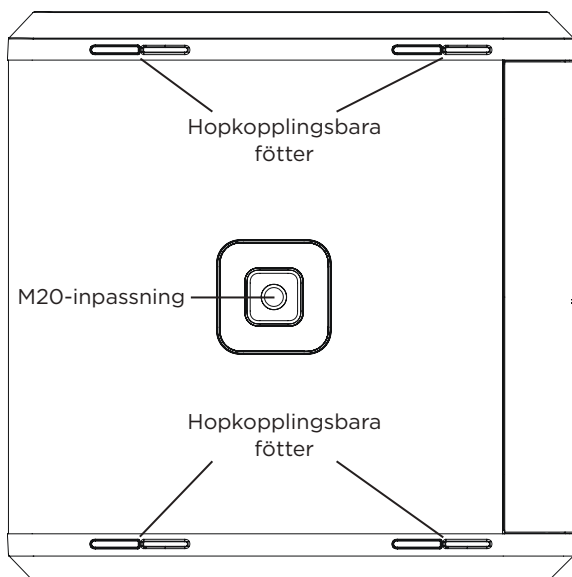

## Använda inpassningen för stativmontering med en S1 Pro



**WARNING!** Den gängade M20-inpassningen på Sub1 och Sub2 för stativmontering är utformad för ett stativ på upp till 1,3 meter (51 tum) med en Bose S1 Pro monterad på stativet. Använd inte Sub1 eller Sub2 på ett stativ som är högre än 1,3 meter (51 tum) eller en högtalarkombination som överstiger 7,1 kg. Om du använder ett stativ/högtalarkombination som överskrider någon av dessa gränser eller skapar ett instabilt monteringsscenario kan det leda till ett farligt tillstånd som kan leda till skador.

Sub1/Sub2 har en gängad M20-inpassning för stativmontering. Inpassningen är kompatibel med Bose Sub1/Sub2-tillbehöret för justerbart högtalarstativ som har utformats för användning med Bose S1 Pro-systemet (mer information finns i användarhandboken till det justerbara högtalarstativet på [PRO.BOSE.COM](http://PRO.BOSE.COM)).

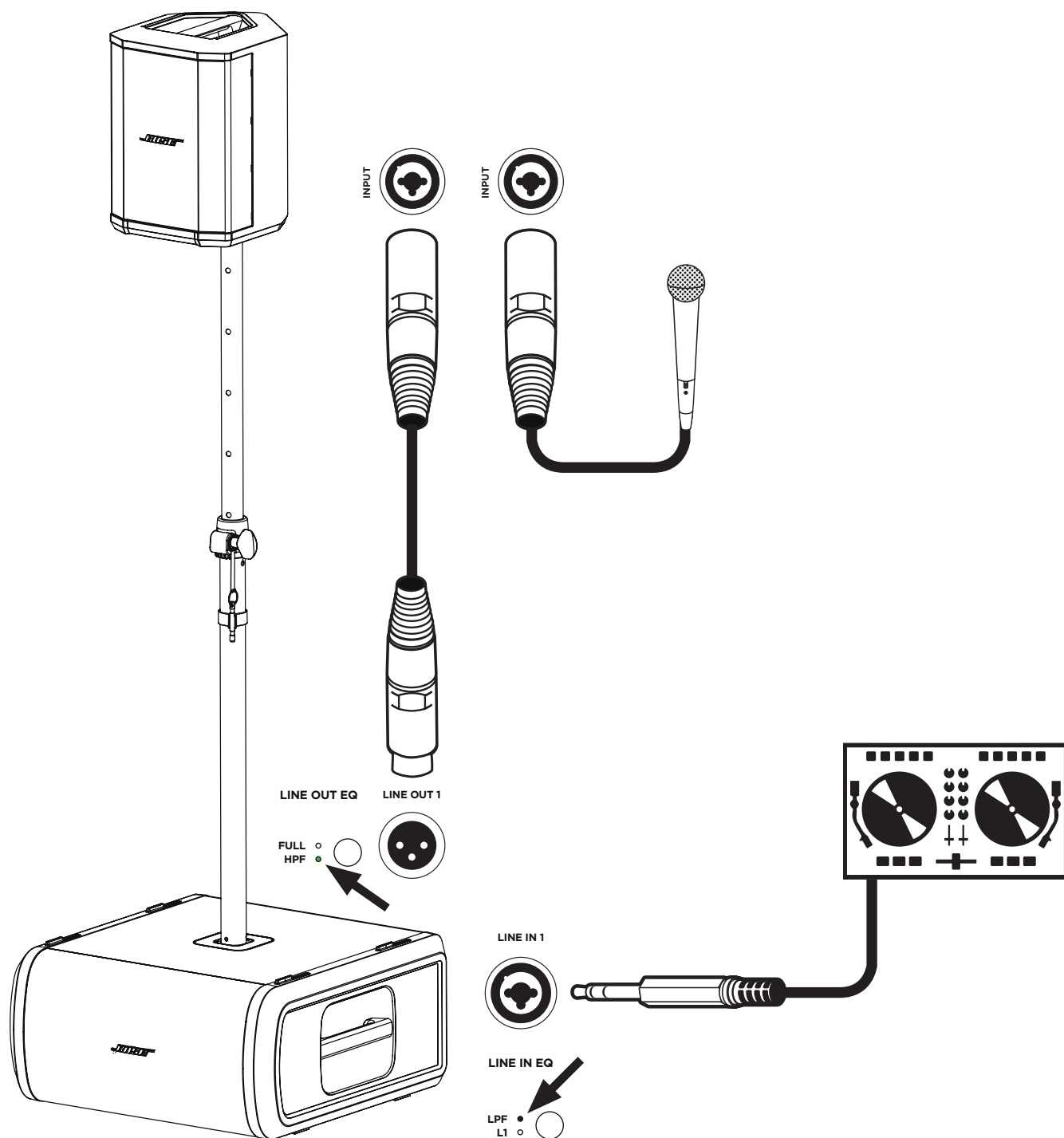

# Skötsel och underhåll

## Rengöra Sub-enheten

Använd enbart en mjuk, torr trasa när du rengör produkthöljet. Dammsug vid behov försiktigt Sub-enhetens galler.



**TÄNK PÅ:** Använd inte lösningsmedel, kemikalier eller rengöringslösningar som innehåller alkohol, ammoniak eller slipmedel.

**TÄNK PÅ:** Använd inga sprejer i närheten av produkten och låt inte vätska rinna ned i eventuella öppningar.

## Felsöka

Problem	Åtgärd
<b>Ingen ström</b>	<ul style="list-style-type: none"> <li>Kontrollera att du har ström i vägguttaget. Kontrollera om vägguttaget fungerar med hjälp av en vägguttagsprovare eller genom att ansluta en annan apparat.</li> <li>Om strömmen kommer från en L1 Pro32 med en SubMatch-kabel kontrollerar du att L1 Pro32 är påslagen och inte i läget för automatisk avstängning/standby med låg strömförbrukning.</li> </ul>
<b>Inget ljud</b>	<ul style="list-style-type: none"> <li>Kontrollera att Sub-enheten är påslagen.</li> <li>Kontrollera att källenheten är ansluten till <b>linjeingången</b>.</li> <li>Kontrollera att du har vridit upp volymkontrollen på källenheten.</li> <li>Kontrollera att <b>nivåkontrollen</b> har vridits upp på Sub-enheten.</li> <li>Kontrollera att Sub-enheten inte är i läget för automatisk avstängning/standby med låg strömförbrukning.</li> </ul>
<b>Lysdioden för standbyläge blinkar med rött sken (temperaturfel)</b>	<ul style="list-style-type: none"> <li>Stäng av Sub-enheten och vänta 30 minuter innan du slår på den igen.</li> <li>Flytta Sub-enheten till en svalare plats.</li> <li>Flytta Sub-enheten till en plats med mer ventilation.</li> </ul>
<b>Lysdioden för standbyläge lyser med fast rött sken (systemfel)</b>	<ul style="list-style-type: none"> <li>Kontakta Boses kundtjänst. Besök <b>worldwide.Bose.com/contact</b>.</li> </ul>
<b>Inget är anslutet till Sub-enheten men ett lätt brummande eller surrande ljud hörs</b>	<ul style="list-style-type: none"> <li>Med en vägguttagsprovare testar du förekomsten av backkontakt eller öppen kontakt (spänningssatt, nolla eller jord) i vägguttaget som Sub-enheten är ansluten till.</li> <li>Om en förlängningsladd används ansluter du Sub-enheten direkt till vägguttaget.</li> </ul>
<b>Ljudet från ljudkällan är förvrängt</b>	<ul style="list-style-type: none"> <li>Sänk källenhetens volym.</li> <li>Vrid ned <b>nivåkontrollen</b>.</li> <li>Prova med en annan källenet.</li> </ul>
<b>Ett kraftigt brummande ljud hörs när flera enheter kedjekopplas</b>	<ul style="list-style-type: none"> <li>Se till att nivån på kedjekopplade enheter inte är för högt inställd.</li> </ul>



โปรดอ่านและเก็บคำแนะนำด้านความปลอดภัยและการใช้งานทั้งหมดไว้

คำแนะนำด้านความปลอดภัยที่สำคัญ

**CE** Bose Corporation ขอประกาศในที่นี้ว่าผลิตภัณฑ์ที่สอดคล้องตามข้อกำหนดที่จำเป็นและข้อบังคับที่เกี่ยวข้องอื่น ๆ ของข้อกำหนด Directive 2014/53/EU และข้อบังคับที่เกี่ยวข้องอื่น ๆ ของข้อกำหนด EU ประกาศฉบับสมบูรณ์เกี่ยวกับความปลอดภัย สามารถอ่านได้จาก: [www.Bose.com/compliance](http://www.Bose.com/compliance)

1. โปรดอ่านคำแนะนำเหล่านี้
2. จดจำคำแนะนำเหล่านี้ไว้
3. ใส่ใจในคำเตือนทั้งหมด
4. ปฏิบัติตามคำแนะนำทั้งหมด
5. อย่าใช้อุปกรณ์นี้ใกล้กับน้ำ
6. ทำความสะอาดด้วยผ้าแห้งเท่านั้น
7. อย่ากีดขวางช่องระบายอากาศ ติดตั้งตามคำแนะนำของผู้ผลิต
8. อย่าตั้งใกล้กับแหล่งที่ก่อให้เกิดความร้อนใดๆ เช่น หมอผ้า เครื่องปั่นไฟ เตา หรืออุปกรณ์อื่นๆ (รวมถึงเครื่องขยายเสียง) ที่ก่อให้เกิดความร้อน
9. อย่าตัดแปลงปลั๊กแบบโพลาริซ์หรือปลั๊กที่มีสายดินเพื่อความปลอดภัย ปลั๊กแบบโพลาริซ์มีขั้วสามขา โดยขาข้างหนึ่งจะกว้างกว่าขาอีกข้างหนึ่ง ส่วนปลั๊กที่มีสายดินมีขั้วสามขาและขาที่สามสำหรับเสียบกับช่องสายดิน ขาแบนข้างที่กว้างหรือขาที่สามนี้มีไว้เพื่อความปลอดภัยของคุณ หากปลั๊กที่ให้อิเล็กทริกซ์ไม่เข้ากันกับปลั๊กของคุณ โปรดติดต่อช่างไฟฟ้าเพื่อเปลี่ยนปลั๊กไฟฟ้านี้ก่อน
10. ระงับไม่ให้สายไฟวางทางเดินหรือห้อย โดยเฉพาบริเวณปลั๊ก จัดวางปลั๊กและจุดที่จะต่อออกมาถึงอุปกรณ์ให้สะดวกแก่การใช้งาน
11. ใช้แต่อุปกรณ์ต่อ/อุปกรณ์เสริมที่ผู้ผลิตระบุเท่านั้น
12.  ห้ามวางแบบล้อเลื่อน แทนขา ขาดังสามขา ขาแขวน หรือโต๊ะที่ผู้ผลิตระบุหรือที่จำหน่ายพร้อมอุปกรณ์นี้เท่านั้น เมื่อใช้ขั้ววางที่มีล้อเลื่อน โปรดใช้ความระมัดระวังขณะเคลื่อนย้ายขั้ววางที่มีอุปกรณ์วางอยู่ด้านบน เพื่อป้องกันอันตรายจากการทลลัม
13. ถอดปลั๊กอุปกรณ์นี้ระหว่างฝนฟ้าคะนองหรือเมื่อไม่ได้ใช้งานเป็นเวลานาน
14. นำผลิตภัณฑ์เข้ารับการซ่อมแซมทั้งหมดจากช่างผู้ชำนาญเท่านั้น การเข้ารับบริการซ่อมแซมเป็นสิ่งจำเป็นเมื่ออุปกรณ์เกิดความเสียหายไม่ว่าทางใดทางหนึ่ง เช่น สายไฟหรือปลั๊กเสียหาย ของเหลวหรือวัสดุแปลกปลอมตกลงเข้าไปในอุปกรณ์ อุปกรณ์ถูกฝน หรือความชื้น ไม่ทำงานตามปกติ หรืออุปกรณ์ตกหล่น

คำเตือน/ ข้อควรระวัง



สัญลักษณ์นี้เป็นผลิตภัณฑ์ หมายถึงบริเวณที่ไม่มีความปลอดภัยในเครื่อง ซึ่งอาจมีแรงดันสูงพอที่จะทำให้เกิดการถูกไฟฟ้าช็อตได้



สัญลักษณ์นี้เป็นผลิตภัณฑ์ หมายถึงคำแนะนำในการใช้งานและการดูแลรักษาที่สำคัญในคู่มือผู้ใช้



ผลิตภัณฑ์นี้ประกอบด้วยชิ้นส่วนขนาดเล็ก ซึ่งอาจทำให้เกิดอันตรายจากการสำลัก ไม่เหมาะสำหรับเด็กอายุต่ำกว่า 3 ปี



ผลิตภัณฑ์นี้ประกอบด้วยวัสดุแม่เหล็ก ปรีกษาแพทย์ว่าสิ่งนี้อาจส่งผลต่อการใช้งานอุปกรณ์การแพทย์ที่ปลูกถ่ายของคุณหรือไม่



ใช้ในพื้นที่ที่มีความสูงน้อยกว่า 2000 เมตรเท่านั้น



สัญลักษณ์นี้เป็นผลิตภัณฑ์ หมายถึง มีอันตรายจากการทลลัมเมื่อใช้การติดตั้งด้วยเสา



อย่าเปลี่ยนแปลง ตัดแปลง หรือนำฝาครอบที่เสียบออกได้เหนือช่องเสียบสายไฟของ Sub1/Sub2 ออก ในส่วนนี้ไม่มีฉนวนหุ้มภายในเครื่อง ซึ่งอาจมีแรงดันสูงพอที่จะทำให้เกิดการถูกไฟฟ้าช็อตได้

- การติดตั้งด้วยเสาโดยมีเกลียว M20 ใส่ใน Sub1 และ Sub2 นั้นออกแบบมาเพื่อรองรับเสาไม่เกิน 1.3 เมตร (51 นิ้ว) โดยมี Bose S1 Pro ติดตั้งอยู่บนเสา อย่าใช้ Sub1 หรือ Sub2 ด้วยเสาที่มีความสูงเกิน 1.3 เมตร (51 นิ้ว) หรือเสาไฟฟ้าที่มีน้ำหนักเกิน 7.1 กิโลกรัม (15.7 ปอนด์) การใช้เสา/เสาไฟงรวมกันโดยมีน้ำหนักหรือความสูงเกินข้อกำหนดข้างต้นหรือการติดตั้งที่ไม่มั่นคงอาจนำไปสู่อันตรายที่อาจทำให้บาดเจ็บได้
- อย่าตัดแปลงผลิตภัณฑ์นี้โดยไม่ได้รับอนุญาต
- อย่าใช้ผลิตภัณฑ์นี้ในรถหรือเรือ
- อย่าวางผลิตภัณฑ์ในพื้นที่จำกัดอย่าง เช่น ในช่องผนัง หรือในตู้ปิดที่บดบังการใช้งาน
- วางผลิตภัณฑ์ให้ห่างจากไฟและแหล่งที่ก่อให้เกิดความร้อน อย่างวางสิ่งที่ถูกไฟไหม้ใดๆ เช่น เทียนไข ที่จุดไฟ วัชบหรือใกล้กับผลิตภัณฑ์
- เพื่อลดความเสี่ยงต่อการเกิดเพลิงไหม้หรือไฟฟ้าช็อต อย่าให้ผลิตภัณฑ์ถูกฝน ของเหลว หรือความชื้น
- อย่าวางผลิตภัณฑ์นี้ในบริเวณที่มีน้ำหยดหรือกระเด็น และไม่ควรวางภาชนะบรรจุของเหลว เช่น แก้วกัน วัชบหรือใกล้กับเครื่อง
- อย่าใช้เครื่องแปลงไฟกับผลิตภัณฑ์นี้

- จัดหาสายดินหรือทำให้แน่ใจว่าเต้ารับไฟเชื่อมต่อกับสายดินเพื่อความปลอดภัย ก่อนจะเชื่อมต่อปลั๊กกับเต้ารับไฟหลัก
- ในกรณีที่ใช้ปลั๊กไฟหลักหรือปลั๊กพวงเป็นอุปกรณ์ตัดไฟ อุปกรณ์ตัดไฟดังกล่าวควรพร้อมใช้งานได้

ข้อมูลเกี่ยวกับระเบียบข้อบังคับ

ผลิตภัณฑ์นี้เป็นไปตามข้อกำหนดด้านการออกแบบเชิงนิเวศสำหรับผลิตภัณฑ์ที่เกี่ยวข้องกับพลังงานของข้อกำหนด Directive 2009/125/EC นั้น สอดคล้องตามบรรทัดฐานหรือเอกสารต่อไปนี้: ระเบียบ (EC) เลขที่ 1275/2008 ตามที่แก้ไขโดยระเบียบ (EU) เลขที่ 801/2013

ข้อมูลสถานะพลังงานที่ต้องระบุ	โหมดพลังงาน	
	สถานะสแตนด์บาย	สถานะสแตนด์บายขณะเชื่อมต่อเครือข่าย
การสิ้นเปลืองพลังงานในโหมดพลังงานที่ระบุที่กำลังไฟเข้า 230V/50Hz	≤ 0.5W	ไม่ระบุ*
ระยะเวลาหลังจากอุปกรณ์สลับเข้าสู่โหมดโดยอัตโนมัติ	4 ชั่วโมง	ไม่ระบุ*
การสิ้นเปลืองพลังงานในสถานะสแตนด์บายขณะเชื่อมต่อเครือข่าย หากพอร์ตเครือข่ายแบบใช้สายทั้งหมดเชื่อมต่ออยู่และเปิดใช้งานพอร์ตเครือข่ายแบบไร้สายทั้งหมด, ที่กำลังไฟเข้า 230V/50Hz	ไม่ระบุ*	
กระบวนการเปิดใช้งาน/ปิดใช้งานพอร์ตเครือข่าย การปิดใช้งานเครือข่ายทั้งหมดจะเปิดใช้งานโหมดสแตนด์บาย	*ผลิตภัณฑ์ไม่ได้ใช้โหมดสถานะสแตนด์บายขณะเชื่อมต่อเครือข่าย สำหรับการเชื่อมต่อ Bluetooth® และไม่มีความสามารถในการกำหนดค่าไปยังเครือข่ายผ่าน Wi-Fi® หรืออีเธอร์เน็ต	

	Sub1	Sub2
<b>ขนาด</b> (สูง × กว้าง × ลึก)	53.0 × 25.0 × 53.0 ซม. (20.9 × 9.8 × 20.9 นิ้ว)	69.0 × 30.5 × 55.0 ซม. (27.2 × 12.0 × 21.7 นิ้ว)
<b>น้ำหนักสุทธิ</b>	16.1 กก. (35.5 ปอนด์)	23.4 กก. (51.7 ปอนด์)
<b>พิทช์กำลังไฟขาเข้า</b>	100–240 VAC, 3 A, 50/60 Hz	100–240 VAC, 4 A, 50/60 Hz
<b>การเปิดกระแสชากครั้งแรก</b>	14.9 A ที่ 120 V; 29.3 A ที่ 230 V	15.2 A ที่ 120 V; 28.6 A ที่ 230 V
<b>กระแสชากหลังจากการชะงักไฟที่ AC (สายเมน) เป็นเวลา 5 ี</b>	5.8 A ที่ 120 V; 32.0 A ที่ 230 V	2.6 A ที่ 120 V; 6.1 A ที่ 230 V

จำเป็นต้องใช้สายที่มีฉนวนป้องกัน เพื่อรักษาความปลอดภัยตามระเบียบข้อบังคับ

ป้ายกำกับผลิตภัณฑ์จะติดอยู่ข้างใต้ผลิตภัณฑ์

รุ่น: 431389G1 / 431389G2 CMIIT ID ติดอยู่ข้างใต้ผลิตภัณฑ์

CAN ICES-3 (B)/NMB-3(B)

ข้อมูลเกี่ยวกับผลิตภัณฑ์ที่สร้างเสียงรบกวนทางไฟฟ้า (ประกาศความปลอดภัยตามระเบียบ FCC สำหรับสหรัฐอเมริกา)

หมายเหตุ: อุปกรณ์นี้ผ่านการทดสอบและพบว่าการรบกวนข้อจำกัดสำหรับอุปกรณ์ดิจิทัล คลาส B ตามส่วน 15 ของระเบียบ FCC ข้อจำกัดนี้กำหนดขึ้นเพื่อป้องกันการรบกวนที่เป็นอันตรายในการติดตั้งในที่ที่อาศัย อุปกรณ์นี้ก่อให้เกิด ไรซ์ และสามารถแผ่พลังงานความถี่วิทยุ และหากติดตั้งและใช้งานไม่ตรงตามคำแนะนำ อาจเป็นสาเหตุให้เกิดการรบกวนที่เป็นอันตรายกับการสื่อสารทางวิทยุ อย่างไรก็ตาม ไม่มีการรับประกันว่าการรบกวนนี้จะไม่เกิดขึ้นในการติดตั้งแบบใดแบบหนึ่ง หากอุปกรณ์นี้ก่อให้เกิดการรบกวนที่เป็นอันตรายกับการรับสัญญาณวิทยุหรือโทรทัศน์ ซึ่งสามารถพิจารณาได้จาก การลดและเปิดอุปกรณ์ ขอแนะนำให้ผู้ใช้ลองแก้ไขการรบกวนดังกล่าว ด้วยวิธีการต่อไปนี้

- เปลี่ยนทิศทางหรือตำแหน่งของสายอากาศ
- เพิ่มระยะห่างระหว่างอุปกรณ์และเครื่องรับสัญญาณ
- เสียบปลั๊กอุปกรณ์นี้กับเต้ารับไฟฟ้าที่ไม่ได้ใช้สายร่วมกับเครื่องรับสัญญาณ
- ติดต่อขอรับความช่วยเหลือจากตัวแทนจำหน่ายหรือช่างเทคนิคด้านวิทยุ/โทรทัศน์ที่มีประสบการณ์

การแก้ไขหรือตัดแปลงอื่นใดที่ไม่ได้รับอนุญาตโดยตรงจาก Bose Corporation อาจทำให้ผู้ใช้ไม่มีสิทธิ์ใช้งานอุปกรณ์นี้อีกต่อไป

อุปกรณ์นี้สอดคล้องตามส่วน 15 ของระเบียบ FCC และมาตรฐาน RSS ที่ได้รับการยกเว้นใบอนุญาตISED Canada การทำงานของอุปกรณ์ขึ้นอยู่กับเงื่อนไข 2 ประการ ดังนี้ (1) อุปกรณ์นี้ต้องไม่ก่อให้เกิดสัญญาณรบกวนที่เป็นอันตราย และ (2) อุปกรณ์นี้ต้องยอมรับสัญญาณรบกวนทุกชนิดที่ได้รับ รวมถึงสัญญาณรบกวนที่อาจทำให้เกิดการทำงานที่ไม่พึงประสงค์



สัญลักษณ์นี้หมายความว่าไม่ควรทิ้งผลิตภัณฑ์นี้เหมือนเป็นขยะตามบ้านทั่วไป และควรจัดการทิ้งให้กับสถานจัดเก็บขยะที่เหมาะสมเพื่อการนำไปรีไซเคิล การจัดการทิ้งและการรีไซเคิลอย่างเหมาะสมช่วยปกป้องทรัพยากรธรรมชาติ สุขภาพของมนุษย์ และสิ่งแวดล้อม สำหรับข้อมูลเพิ่มเติมเกี่ยวกับการกำจัดและการรีไซเคิลผลิตภัณฑ์นี้ โปรดติดต่อเทศบาลท้องถิ่น บริการกำจัดขยะ หรือร้านค้าที่ดูแลผลิตภัณฑ์

**ตารางข้อกำหนดสารที่เป็นอันตรายของจีน**

ชื่อและปริมาณสารหรือองค์ประกอบที่เป็นพิษหรือเป็นอันตราย						
สารและองค์ประกอบที่เป็นพิษหรือเป็นอันตราย						
ชื่อชิ้นส่วน	ตะกั่ว (Pb)	ปรอท (Hg)	แคดเมียม (Cd)	โครเมียม 6 (CR(VI))	โพลีโบรมิเนเตดดีดไบนฟีนิล (PBB)	โพลีโบรมิเนเตดดีดไตฟีนิลอีเธอร์ (PBDE)
PCBs	X	0	0	0	0	0
ชิ้นส่วนโลหะ	X	0	0	0	0	0
ชิ้นส่วนพลาสติก	0	0	0	0	0	0
ลวดไฟ	X	0	0	0	0	0
สาย	X	0	0	0	0	0

ตารางนี้ได้รับการจัดเตรียมตามระเบียบแก้ไขปรับปรุงของ SJ/T 11364  
 O: หมายความว่าสารพิษหรือสารอันตรายที่อยู่ในวัสดุทั้งหมดที่เป็นเนื้อเดียวกันสำหรับชิ้นส่วนนี้มีปริมาณต่ำกว่าข้อกำหนดขีดจำกัดของ GB/T 26572  
 X: หมายความว่าสารพิษหรือสารอันตรายที่อยู่ในวัสดุที่เป็นเนื้อเดียวกันอย่างน้อยหนึ่งชิ้นที่ใช้สำหรับชิ้นส่วนนี้มีปริมาณสูงกว่าข้อกำหนดขีดจำกัดของ GB/T 26572



**ตารางข้อกำหนดสารที่เป็นอันตรายของไต้หวัน**

ชื่ออุปกรณ์: Sub1/Sub2 การกำหนดรูปแบบ: 431389G1 / 431389G2						
สารประกอบที่ถูกจำกัดและสัญลักษณ์ทางเคมีของสารนั้น						
ชนิด	ตะกั่ว (Pb)	ปรอท (Hg)	แคดเมียม (Cd)	เฮกซะวาเลนต์โครเมียม (Cr+6)	โพลีโบรมิเนเตดดีดไบนฟีนิล (PBB)	โพลีโบรมิเนเตดดีดไตฟีนิลอีเธอร์ (PBDE)
PCBs	-	0	0	0	0	0
ชิ้นส่วนโลหะ	-	0	0	0	0	0
ชิ้นส่วนพลาสติก	0	0	0	0	0	0
ลวดไฟ	-	0	0	0	0	0
สาย	-	0	0	0	0	0

หมายเหตุ 1: "0" บ่งชี้ปริมาณเปอร์เซ็นต์ของสารที่ถูกจำกัดไม่เกินเปอร์เซ็นต์ของค่าการมีอยู่จริงที่ใช้อ้างอิง  
 หมายเหตุ 2: "-" บ่งชี้ว่าสารที่ถูกจำกัดตรงตามข้อยกเว้น



**วันที่ผลิต:** ตัวเลขหลักที่ 8 ในหมายเลขซีเรียระบุถึงปีที่ผลิต หมายเลข "0" หมายถึงปี ค.ศ. 2010 หรือปี ค.ศ. 2020

**ผู้นำเข้าของจีน:** Bose Electronics (Shanghai) Company Limited, Part C, Plant 9, No. 353 North Riyang Road, China (Shanghai) Pilot Free Trade Zone

**ผู้นำเข้าของ EU:** Bose Products B.V., Gorslaan 60, 1441 RG Purmerend, The Netherlands

**ผู้นำเข้าของเม็กซิโก:** Bose de México, S. de R.L. de C.V., Paseo de las Palmas 405-204, Lomas de Chapultepec, 11000 México, D.F. โทรศัพทติดต่อ +5255 (5202) 3545 เพื่อสอบถามข้อมูลบริการหรือข้อมูลผู้นำเข้า

**ผู้นำเข้าของไต้หวัน:** Bose Taiwan Branch, 9F-A1, No. 10, Section 3, Minsheng East Road, Taipei City 104, Taiwan. หมายเลขโทรศัพท์: +886-2-2514 7676

**สำนักงานใหญ่ Bose Corporation:** 1-877-230-5639

Wi-Fi เป็นเครื่องหมายการค้าจดทะเบียนของ Wi-Fi Alliance®

Bose, L1 และ SubMatch เป็นเครื่องหมายการค้าของ Bose Corporation

เครื่องหมายการค้าอื่นๆ ทั้งหมดเป็นทรัพย์สินของเจ้าของเหล่านั้น

นโยบายความเป็นส่วนตัวของ Bose มีอยู่บนเว็บไซต์ Bose

©2020 Bose Corporation ห้ามทำซ้ำ แก้ไข เผยแพร่ ส่วนหนึ่งส่วนใดของเอกสารนี้ หรือนำไปใช้งานใดๆ โดยไม่ได้รับอนุญาตเป็นลายลักษณ์อักษร

**โปรดกรอกข้อมูลและเก็บไว้เป็นบันทึกของคุณ**  
 หมายเลขซีเรียลและหมายเลขรุ่นจะติดอยู่บนป้ายกำกับผลิตภัณฑ์ด้านล่างของผลิตภัณฑ์  
 หมายเลขซีเรียล: \_\_\_\_\_  
 หมายเลขรุ่น: \_\_\_\_\_

**ข้อมูลการรับประกัน**  
 ผลิตภัณฑ์นี้ได้รับความคุ้มครองจากการรับประกันแบบจำกัด  
 สำหรับรายละเอียดการรับประกัน โปรดดูที่ [global.bose.com/warranty](http://global.bose.com/warranty)

<b>ภาพรวม</b>	<b>5</b>
สิ่งที่มีรวมอยู่ในแพ็คเกจ.....	5
ตัวเลือกอุปกรณ์เสริม.....	5
<b>การติดตั้ง</b>	<b>6</b>
การเชื่อมต่อและส่วนควบคุม .....	6
การเชื่อมต่อแหล่งจ่ายไฟ .....	7
การเสียบกับเต้ารับสายไฟโดยตรง.....	7
การเชื่อมต่อกับ L1 Pro32 ด้วยสายเคเบิล SubMatch .....	8
ปิดอัตโนมัติ/เตรียมพร้อมพลังงานต่ำ .....	8
ช่องสัญญาณขาเข้าและออก .....	9
สัญญาณขาเข้า Line.....	9
สัญญาณขาออก Line.....	9
การตั้งค่า .....	9
Phase/Pattern .....	9
ระดับ .....	10
สัญญาณขาเข้า Line EQ.....	10
สัญญาณขาออก Line EQ.....	10
ทิศทาง Sub1/Sub2 .....	10
การใช้ที่เสียบที่ยึดติดกับเสาที่มี S1 Pro .....	11
<b>การดูแลรักษา</b>	<b>12</b>
การทำความสะอาด Sub ของคุณ .....	12
การแก้ปัญหา.....	12

## ภาพรวม

## สิ่งที่รวมอยู่ในแพ็คเกจ

Sub1

Sub2

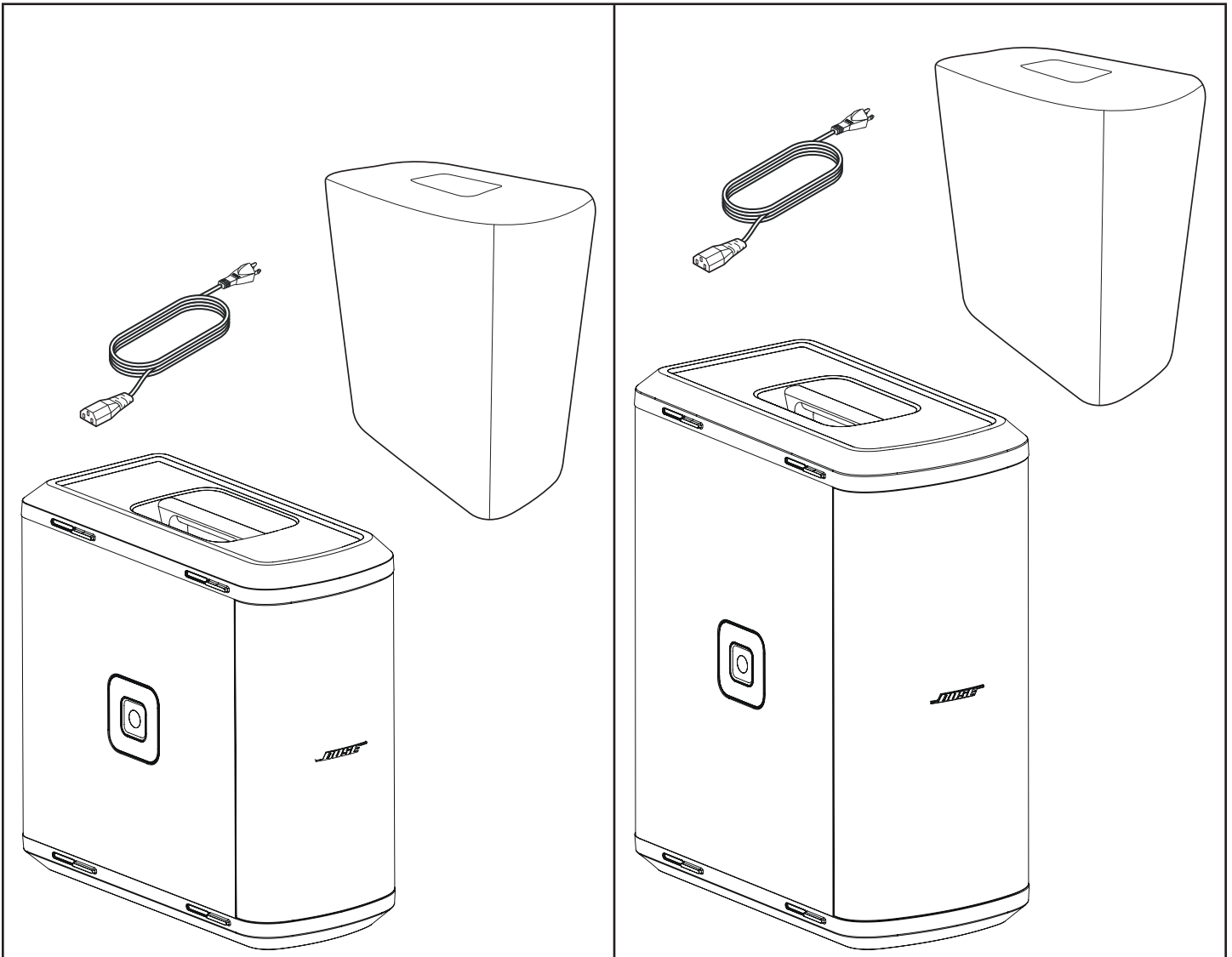

## ตัวเลือกอุปกรณ์เสริม

- กระเป๋าสลอลาก Sub1/Sub2
- เสาส้ำโพงแบบปรับได้ Sub1/Sub2
- สายเคเบิล SubMatch

สำหรับข้อมูลเพิ่มเติมเกี่ยวกับอุปกรณ์เสริม Sub1/Sub2 โปรดไปที่ **PRO.BOSE.COM**

# การติดตั้ง

## การเชื่อมต่อและส่วนควบคุม

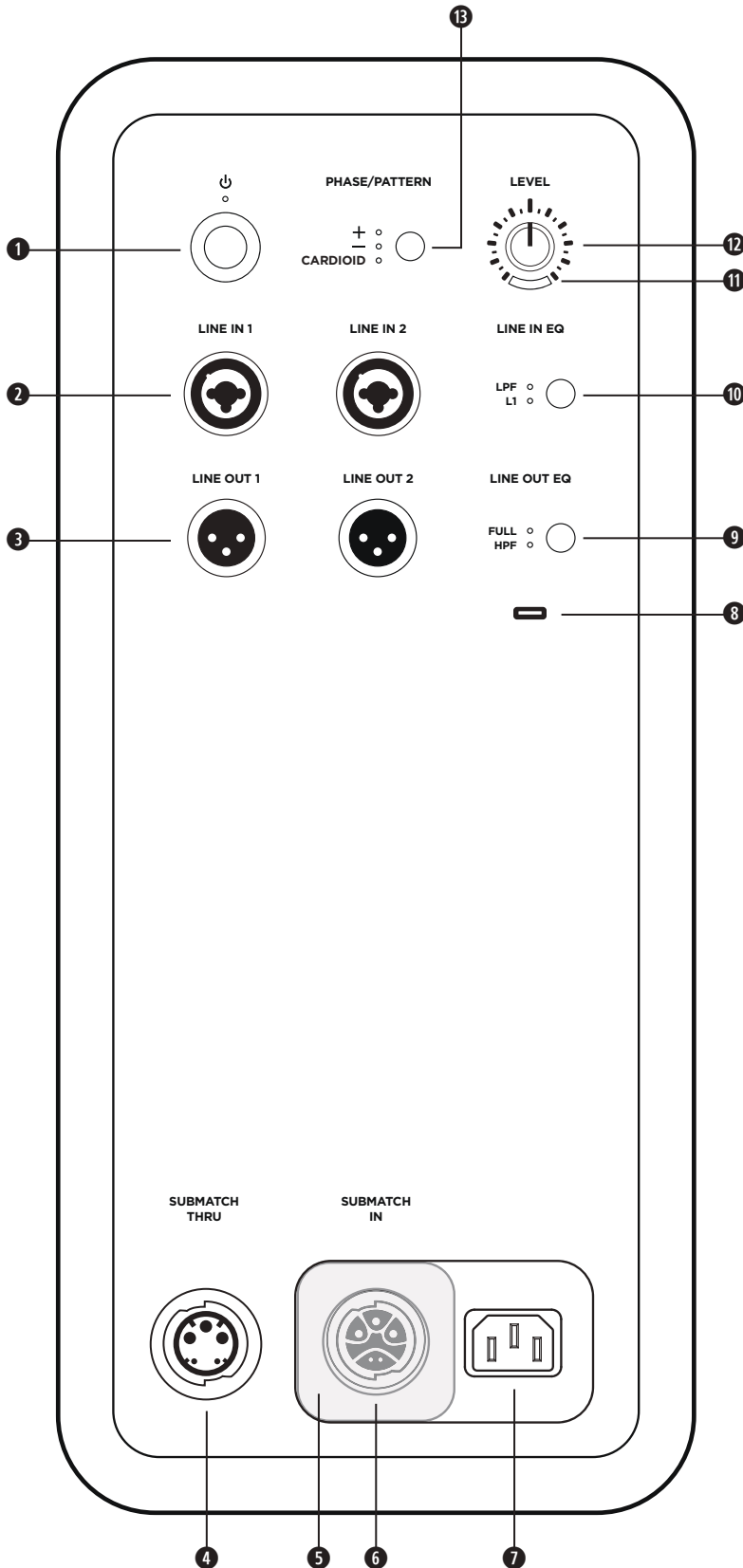

- ❶ ปุ่มสแตนด์บาย: กดปุ่มเพื่อเปิด Sub ไฟ LED จะส่องแสงสีขาวขณะที่ Sub เปิดอยู่
- ❷ สัญญาณขาเข้า Line: สัญญาณขาเข้าอะนาล็อก สำหรับเชื่อมต่อ L1 Pro หรือแหล่งเสียงระดับ สัญญาณอื่นๆ สามารถใช้ร่วมกับ XLR, สายเคเบิล สมดุล TRS, และสายเคเบิลไม่สมดุล TS
- ❸ สัญญาณขาออก Line: ใช้สาย XLR เพื่อเชื่อมต่อ สัญญาณขาออกระดับสัญญาณไปยังลำโพง
- ❹ ช่องส่งสัญญาณออก SubMatch: เชื่อมต่อชุด เสียงเบส Sub เพิ่มเติมด้วยสายเคเบิล SubMatch สามารถขับเคลื่อนชุดเสียงเบส Sub1 หรือ Sub2 ได้มากถึงสองชุดด้วย L1 Pro32 เดียว ผ่านการ เชื่อมต่อ SubMatch
- ❺ ที่ปิดช่องเสียบสายไฟ: ป้องกันการใช้ช่องเสียบ SubMatch และช่องเสียบสายไฟพร้อมกัน เลื่อนที่ปิดเพื่อเปิดช่องเสียบสายไฟที่จำเป็น สำหรับการติดตั้ง
- ❻ ช่องเสียบ SubMatch: เชื่อมต่อ Sub เข้ากับ L1 Pro32 ด้วยสายเคเบิล SubMatch
- ❼ ช่องเสียบสายไฟ: การต่อสายไฟ IEC
- ❽ พอร์ต USB: ช่องเสียบ USB-C สำหรับการใ้ บริการ Bose และการอัปเดตเฟิร์มแวร์ **หมายเหตุ:** พอร์ตนี้ไม่สามารถทำงานร่วมกับ สาย Thunderbolt 3 ได้
- ❾ สัญญาณขาออก Line EQ: เลือกระหว่าง แบนด์วิดท์ FULL หรือ HPF เอนกประสงค์เมื่อใช้ สัญญาณขาออก Line กดปุ่มเพื่อสลับการตั้งค่า EQ ไฟ LED ที่เกี่ยวข้องจะส่องแสงสีขาว ขณะที่เลือก
- ❿ สัญญาณขาเข้า Line EQ: เลือกระหว่าง EQ ที่ปรับแต่งสำหรับ L1 Pro หรือ LPF เอนกประสงค์ เมื่อใช้ สัญญาณขาเข้า Line กดปุ่มเพื่อสลับการ ตั้งค่า EQ ไฟ LED ที่เกี่ยวข้องจะส่องแสงสีขาว ขณะที่เลือก
- ⓫ ไฟคลิก/ไฟสัญญาณ: ไฟ LED จะส่องแสง สีเขียวเมื่อมีสัญญาณ และจะส่องแสงสีแดงเมื่อ สัญญาณกำลังเพี้ยน หรือ Sub กำลังเข้าสู่ขีดจำกัด ลดระดับสัญญาณหรือระดับสัญญาณเพื่อป้องกัน สัญญาณเพี้ยนหรือสัญญาณจำกัด
- ⓬ การควบคุมระดับ: ปรับระดับของสัญญาณเสียง ออก การควบคุมระดับ จะไม่ส่งผลกระทบต่อ สัญญาณขาออก Line แนะนำให้ใช้ตำแหน่ง 12 นาฬิกาเมื่อใช้ร่วมกับ L1 Pro32
- ⓭ ปุ่ม Phase/Pattern: ปรับขั้วของ Sub กดปุ่ม เพื่อสลับขั้ว ไฟ LED ที่เกี่ยวข้องจะส่องแสงสีขาว ขณะที่เลือก ยังช่วยให้เข้าถึงโหมด Cardioid เมื่อใช้สองชุด Sub ที่เหมือนกัน

## การเชื่อมต่อแหล่งจ่ายไฟ

มี 2 วิธีในการเชื่อมต่อ Sub เข้ากับแหล่งจ่ายไฟ: เชื่อมต่อกับเต้ารับไฟฟ้า หรือเชื่อมต่อกับ L1 Pro32 ที่มีสายเคเบิล SubMatch ที่ปิดช่องเสียบสายไฟจะป้องกันไม่ให้เชื่อมต่อทั้ง 2 ช่องพร้อมกัน ควรใช้คราวละช่องเดียวเท่านั้น

หากเชื่อมต่อโดยตรงกับเต้ารับไฟฟ้า ให้เลื่อนที่ปิดช่องเสียบสายไฟไปทางซ้ายเพื่อปิดช่องเสียบ SubMatch หากเชื่อมต่อกับ L1 Pro32 ด้วยสายเคเบิล SubMatch ให้เลื่อนที่ปิดช่องเสียบสายไฟไปทางขวาเพื่อปิดช่องเสียบสายไฟ



**คำเตือน:** อย่าเปลี่ยนแปลง ดัดแปลง หรือนำฝาครอบที่เลื่อนออกได้เหนือช่องเสียบสายไฟของ Sub1/Sub2 ออก ในส่วนนี้ไม่มีฉนวนหุ้มภายในเครื่อง ซึ่งอาจมีแรงดันสูงพอที่จะทำให้เสี่ยงต่อการถูกไฟฟ้าช็อตได้

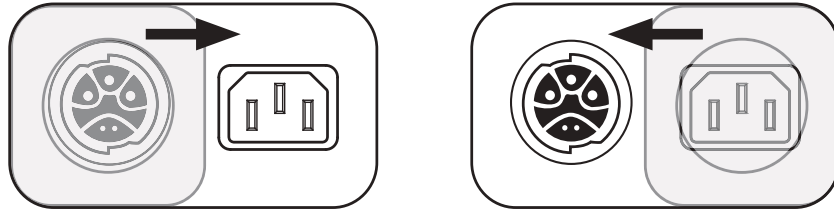

## การเสียบกับเต้ารับสายไฟโดยตรง

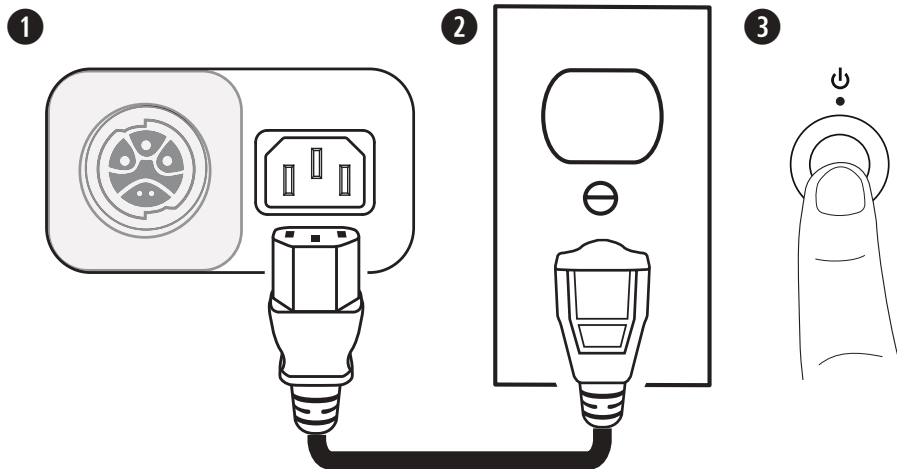

1. เสียบสายไฟเข้ากับช่องเสียบสายไฟ
2. เสียบปลายอีกด้านของสายไฟเข้ากับเต้ารับไฟฟ้า

**หมายเหตุ:** อย่าเปิด Sub จนกว่าคุณจะเชื่อมต่อกับแหล่งสัญญาณ

3. กดปุ่มสแตนด์บาย ไฟ LED จะส่องแสงสีขาวขณะที่ Sub เปิดอยู่

## การเชื่อมต่อกับ L1 Pro32 ด้วยสายเคเบิล SubMatch

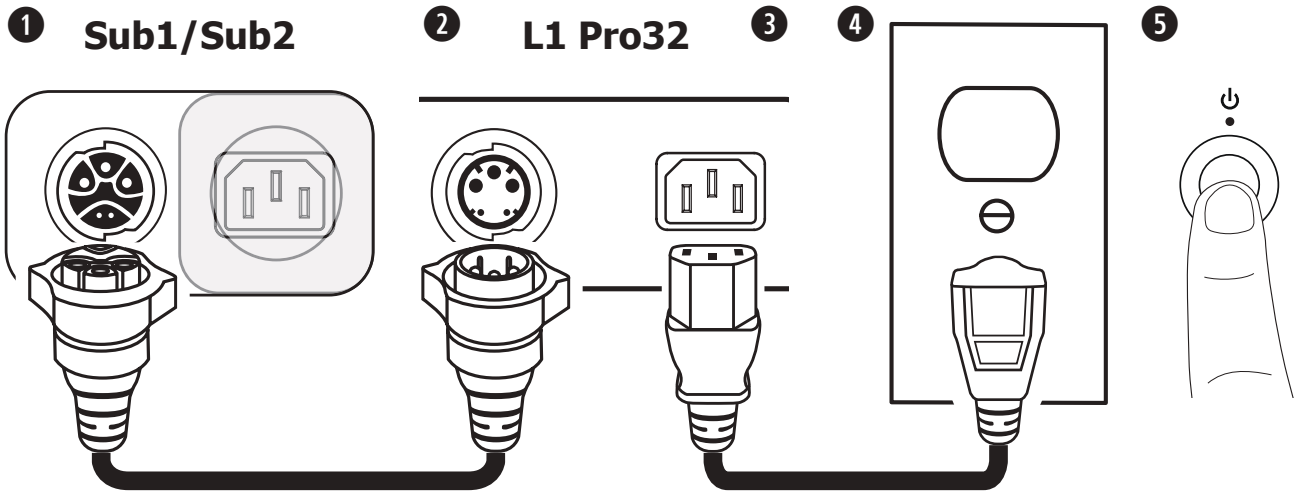

1. เสียบสายเคเบิล SubMatch เข้ากับช่องเสียบ SubMatch บน Sub1/Sub2
2. เสียบปลายสายอีกข้างของสายเคเบิล SubMatch เข้ากับสัญญาณออก SubMatch ของ L1 Pro32
3. เสียบสายไฟเข้ากับช่องเสียบสายไฟใน L1 Pro32
4. เสียบปลายอีกด้านของสายไฟเข้ากับเต้ารับไฟฟ้า

**หมายเหตุ:** อย่าเปิด L1 Pro หรือ Sub จนกว่าคุณจะสามารถเชื่อมต่อกับแหล่งสัญญาณ โปรดดูคู่มือผู้ใช้ L1 Pro32 ที่ [PRO.BOSE.COM](http://PRO.BOSE.COM) สำหรับข้อมูลเพิ่มเติมเกี่ยวกับการเชื่อมต่อกับแหล่งเสียงเข้ากับ L1 Pro32

5. กดปุ่มสแตนด์บายที่ L1 Pro32 แล้วกดปุ่มสแตนด์บายที่ Sub ไฟ LED จะส่องแสงสีขาวขณะที่ L1 Pro และ Sub เปิดอยู่

**หมายเหตุ:** กดปุ่มสแตนด์บายค้างไว้ 10 วินาทีเพื่อรีเซ็ต Sub ให้เป็นการตั้งค่าจากโรงงาน

เมื่อใช้ Sub ทั้งสองผ่านการเชื่อมต่อด้วยสายเคเบิล SubMatch อันดับแรกให้เปิด Sub ที่เชื่อมต่อกับ L1 Pro32 โดยตรง จากนั้นให้เปิด Sub เครื่องที่สอง

## ปิดอัตโนมัติ/เตรียมพร้อมพลังงานต่ำ

หลังจากที่ไม่ได้ใช้งานนาน 4 ชั่วโมง Sub จะเข้าสู่โหมดปิดอัตโนมัติ/เตรียมพร้อมพลังงานต่ำเพื่อประหยัดพลังงาน ในการปลุก Sub จากโหมดปิดอัตโนมัติ/เตรียมพร้อมพลังงานต่ำ ให้กดปุ่มสแตนด์บาย

**หมายเหตุ:** ปิดโหมดปิดอัตโนมัติ/เตรียมพร้อมพลังงานต่ำได้โดยการกด ปุ่ม Phase/Pattern และ สัญญาณขาออก Line EQ ค้างไว้พร้อมกัน 10 วินาที เปิดโหมดปิดอัตโนมัติ/เตรียมพร้อมพลังงานต่ำได้โดยการทำตามขั้นตอนเดิมนี การปิดโหมดปิดอัตโนมัติ/เตรียมพร้อมพลังงานต่ำจะส่งผลให้เครื่องใช้พลังงานมากขึ้นเมื่อไม่ได้ใช้งาน Sub

## ช่องสัญญาณขาเข้าและออก

### สัญญาณขาเข้า Line

สัญญาณขาเข้าจะนาฬิกาสำหรับเชื่อมต่อ L1 Pro หรือแหล่งเสียงระดับสัญญาณอื่นๆ สามารถใช้ร่วมกับ XLR, สายเคเบิลสมดุล TRS, และสายเคเบิลไม่สมดุล TS ใช้สัญญาณขาเข้า **Line 1** (ซ้าย) และ **สัญญาณขาเข้า Line 2** (ขวา) ร่วมกันสำหรับการใช้งานสเตอริโอ

### สัญญาณขาออก Line

ใช้สาย XLR เพื่อเชื่อมต่อสัญญาณขาออกระดับสัญญาณไปยังลำโพง ใช้สัญญาณขาออก **Line 1** (ซ้าย) และ **สัญญาณขาออก Line 2** (ขวา) ร่วมกันสำหรับการใช้งานสเตอริโอ

## การตั้งค่า

### Phase/Pattern

ปรับขั้วของ Sub กดปุ่มเพื่อสลับระหว่างขั้วบวก (+) และขั้วกลับ (-) ไฟ LED ที่เกี่ยวข้องจะส่องแสงสีขาวขณะที่เลือก เลือกขั้วที่ให้เสียงที่ดีที่สุดสำหรับการใช้งานของคุณ

### โหมด Cardioid

โหมด Cardioid นั้นสำหรับใช้กับ Sub สองเครื่องรุ่นเดียวกันที่วางซ้อนกัน ซึ่งช่วยโฟกัสพลังเสียงส่วนใหญ่ไปด้านหน้า Sub ที่วางซ้อนกันพร้อมลดพลังเสียงที่ถูกสร้างขึ้นด้านหลัง Sub ที่วางซ้อนกัน กดปุ่มค้างไว้ 4 วินาทีเพื่อเลือก **CARDIOID** ไฟ LED จะส่องแสงสีขาวขณะที่เลือก กดค้างไว้อีกครั้งเพื่อเปลี่ยนกลับเป็น + ควรใช้โหมด Cardioid ในการกำหนดค่าชุด Sub ที่เหมือนกัน 2 ตัวซ้อนกันเท่านั้น โดยที่ Sub ตัวบนหันไปทางพื้นที่ที่ต้องการให้ครอบคลุม และ Sub ตัวล่างหันไปทางพื้นที่ที่ไม่ต้องการให้ครอบคลุม ตั้ง **Phase/Pattern** ของ Sub ตัวบนให้เป็น + และ **Phase/Pattern** ของ Sub ตัวล่างให้เป็น **CARDIOID** เมื่อปรับระดับของ Sub ที่วางซ้อนกันในโหมด Cardioid อยู่ลิมิตการควบคุมระดับของ Sub ทั้งสองให้อยู่ในตำแหน่งเดียวกัน ดูแผนภูมิด้านล่างสำหรับรูปแบบการจัดวางซ้อน Sub และพื้นที่ควบคุม

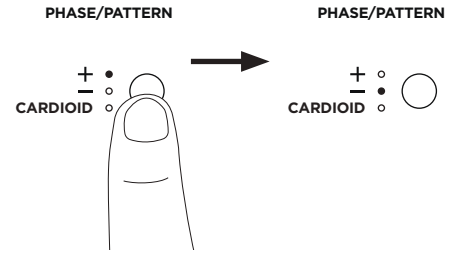

การกำหนดค่าการวางซ้อนแบบ Cardioid	รูปแบบการครอบคลุม (มุมมองด้านบน)	
	ปิดโหมด Cardioid	เปิดโหมด Cardioid



**ระดับ**

ปรับระดับของสัญญาณเสียงออกจาก Sub เริ่มด้วยการตั้งการควบคุมระดับให้เป็นการตั้งค่าต่ำ และเพิ่มระดับจนกว่าไฟคลิบ/ไฟสัญญาณจะส่องแสงสีเขียว การควบคุมระดับ จะไม่ส่งผลกระทบต่อสัญญาณขาออก Line แนะนำให้ใช้ตำแหน่ง 12 นาฬิกา เมื่อใช้ร่วมกับ L1 Pro32 หากใช้ Sub สองเครื่องกับ L1 Pro เครื่องเดียว ขอแนะนำให้ตั้งค่าการควบคุมระดับเป็นตำแหน่งเดียวกันของ Sub ทั้งสอง

**สัญญาณขาเข้า Line EQ**

เปลี่ยน EQ ของสัญญาณขาเข้า Line ทั้ง 2 ด้วยการกดปุ่มสัญญาณขาเข้า Line EQ จนกว่าไฟ LED ที่เกี่ยวข้องสำหรับ EQ ที่คุณต้องการจะส่องแสงสีขาว ใช้ L1 เพื่อนำสัญญาณขาเข้า EQ ที่ปรับแต่งมาใช้สำหรับผลิตภัณฑ์ L1 Pro; ใช้ LPF เพื่อนำตัวกรอง Low-Pass มาใช้สำหรับสัญญาณขาเข้า เมื่อเชื่อมต่อ Sub กับ L1 Pro32 ด้วยสายเคเบิล SubMatch สัญญาณขาเข้า Line EQ จะถูกตรึงไว้ที่ L1

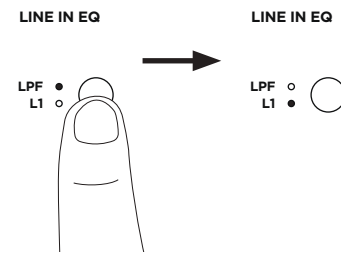

**สัญญาณขาออก Line EQ**

เปลี่ยน EQ ของสัญญาณขาออก Line ทั้ง 2 ด้วยการกดปุ่มสัญญาณขาออก Line EQ จนกว่าไฟ LED ที่เกี่ยวข้องสำหรับ EQ ที่คุณต้องการจะส่องแสงสีขาว ใช้ FULL สำหรับความถี่เต็ม หรือ HPF เพื่อนำตัวกรอง High-Pass มาใช้กับสัญญาณขาออก

**หมายเหตุ:** หากใช้ Sub ที่มี S1 Pro ให้กดปุ่มสัญญาณขาออก Line EQ ค้างไว้ 4 วินาที เพื่อเปิดใช้งาน EQ ที่ปรับแต่งมาโดยเฉพาะเพื่อใช้กับ S1 Pro ไฟ LED HPF จะส่องแสงสีเขียว เพื่อปิดใช้งาน S1 Pro EQ ให้กดค้างไว้ 4 วินาที

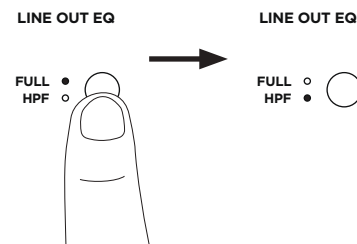

**ทิศทาง Sub1/Sub2**

**!** คำเตือน: อย่าวางอุปกรณ์ในบริเวณที่ไม่มั่นคง อุปกรณ์อาจตั้งอยู่โดยไม่มั่นคงซึ่งอาจนำไปสู่เหตุการณ์อันตราย และส่งผลให้เกิดการบาดเจ็บได้

**ข้อควรระวัง:** อย่าวาง Sub ซ้อนกันเกิน 2 ชั้น วาง Sub ซ้อนกันเฉพาะรุ่นเดียวกันเท่านั้น

สำหรับการกำหนดค่าแนวราบ ให้ปรับโลโก้ด้วยการหมุน

สำหรับการกำหนดค่าแบบซ้อน Sub นั้นมาพร้อมกับ 4 ขาที่ล็อคเข้าด้วยกันที่จะเชื่อมต่อกับ Sub รุ่นเดียวกันอีกเครื่อง เมื่อวาง Sub ซ้อนกันในแนวราบ ให้ตรวจสอบว่าขาล็อคเข้าด้วยกันก่อนเชื่อมต่อแหล่งจ่ายไฟและแหล่งเสียง

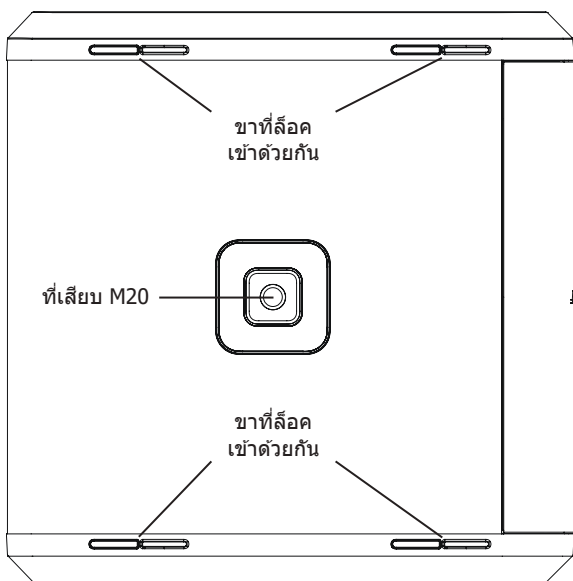
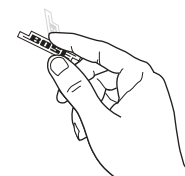

การใช้ที่เสียบที่ยึดติดกับเสาที่มี S1 Pro



**คำเตือน:** การติดตั้งด้วยเสาโดยมีเกลียว M20 อยู่ใน Sub1 และ Sub2 นั้นออกแบบมาเพื่อรองรับเสาไม่เกิน 1.3 เมตร (51 นิ้ว) โดยมี Bose S1 Pro ติดตั้งอยู่บนเสา อย่าใช้ Sub1 หรือ Sub2 ด้วยเสาที่มีความสูงเกิน 1.3 เมตร (51 นิ้ว) หรือลำโพงที่มีน้ำหนักเกิน 7.1 กิโลกรัม (15.7 ปอนด์) การใช้เสา/ลำโพงร่วมกันโดยมีน้ำหนักหรือความสูงเกินข้อจำกัดข้างต้นหรือการติดตั้งที่ไม่มั่นคงอาจนำไปสู่อันตรายที่อาจทำให้บาดเจ็บได้

Sub1/Sub2 นั้นมาพร้อมกับที่เสียบสปริงเสริมเกลียว M20 ที่ยึดกับเสา สามารถใช้ที่เสียบได้กับอุปกรณ์เสริมเสาลำโพง Bose Sub1/Sub2 ที่สามารถปรับได้ ที่ออกแบบมาสำหรับใช้กับระบบ Bose S1 Pro (สำหรับข้อมูลเพิ่มเติม โปรดดูคู่มือผู้ใช้เสาลำโพงแบบปรับได้ที่ [PRO.BOSE.COM](http://PRO.BOSE.COM))

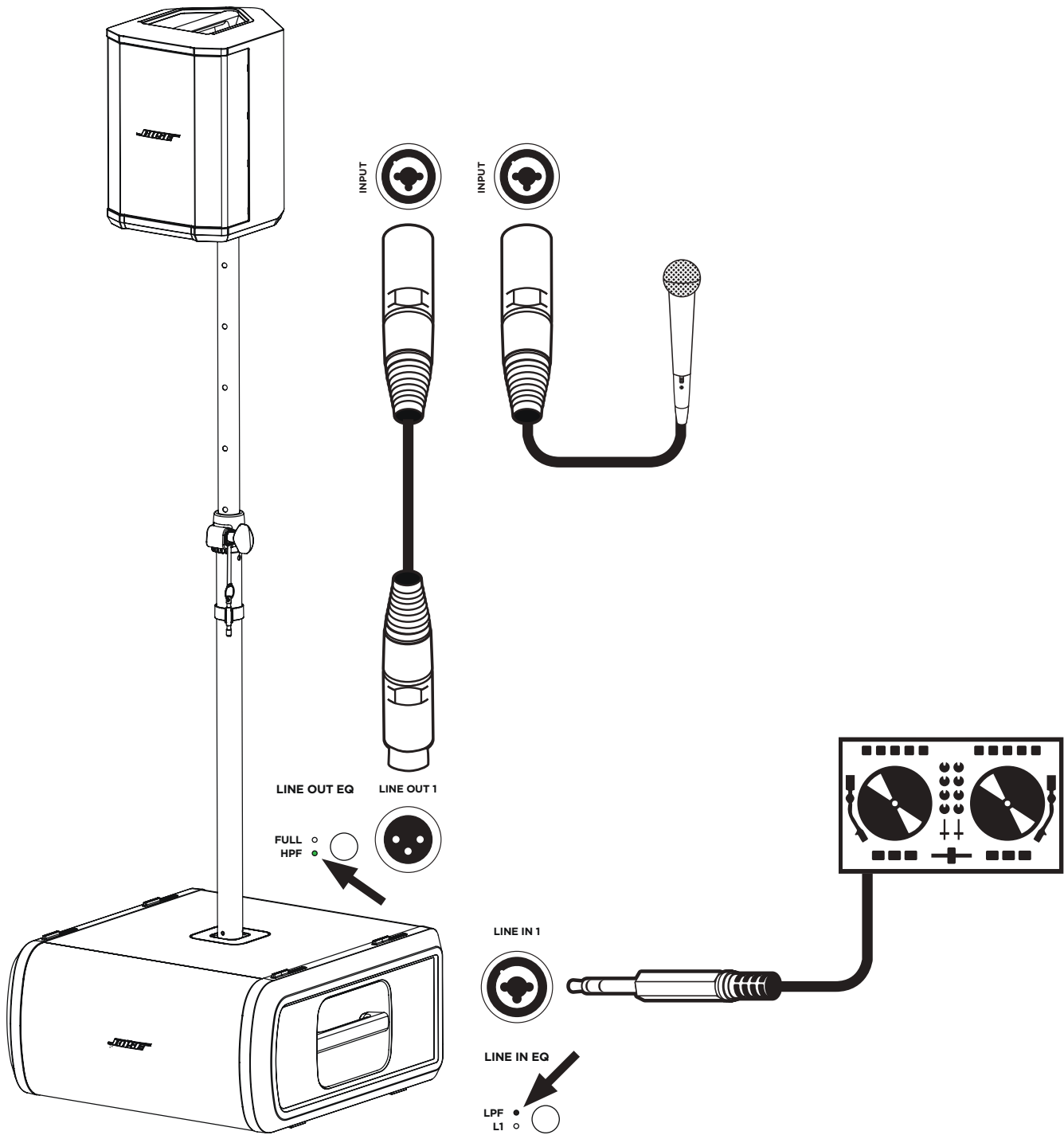

## การดูแลรักษา

### การทำความสะอาด Sub ของคุณ

ทำความสะอาดด้านนอกของผลิตภัณฑ์โดยใช้ผ้าแห้งที่นุ่มเท่านั้น หากจำเป็น ให้ดูดฝุ่นตะแกรงของ Sub อย่างระมัดระวัง



**ข้อควรระวัง:** อย่าใช้สารละลาย สารเคมี หรือสารทำความสะอาดที่มีแอลกอฮอล์ แอมโมเนีย หรือผงขัดประกอบอยู่

**ข้อควรระวัง:** อย่าใช้สเปรย์ใดๆ ใกล้กับผลิตภัณฑ์ หรืออย่าให้ของเหลวหกรดในช่องเปิดใดๆ

### การแก้ปัญหา

ปัญหา	สิ่งที่ต้องทำ
ไม่มีไฟ	<ul style="list-style-type: none"> <li>ตรวจสอบให้แน่ใจว่าที่เต้ารับไฟ AC มีกระแสไฟ ลองใช้งานหลอดไฟหรืออุปกรณ์อื่นจากเต้ารับไฟ AC นั้น หรือทดสอบเต้ารับไฟฟ้าด้วยตัวทดสอบเต้ารับไฟฟ้า AC</li> <li>หากจ่ายพลังงานจาก L1 Pro32 ด้วยสายเคเบิล SubMatch ให้ตรวจสอบว่าได้เปิด L1 Pro32 อยู่ และไม่ได้อยู่ในโหมดปิดอัตโนมัติ/เตรียมพร้อมพลังงานต่ำ</li> </ul>
ไม่มีเสียง	<ul style="list-style-type: none"> <li>ดูให้แน่ใจว่าเปิด Sub อยู่</li> <li>ตรวจสอบว่าได้เชื่อมต่อแหล่งเสียงของคุณกับสัญญาณเข้า Line</li> <li>ตรวจสอบให้แน่ใจว่าได้เพิ่มระดับเสียงบนแหล่งเสียงของคุณ</li> <li>ตรวจสอบให้แน่ใจว่าได้เพิ่มการควบคุมระดับบน Sub แล้ว</li> <li>ตรวจสอบให้แน่ใจว่า Sub ไม่ได้อยู่ในโหมดปิดอัตโนมัติ/เตรียมพร้อมพลังงานต่ำ</li> </ul>
LED สแตนด์บายกะพริบเป็นสีแดง (ความผิดพลาดความร้อน)	<ul style="list-style-type: none"> <li>ปิด Sub แล้วรอ 30 นาทีก่อนจะเปิดขึ้นมาใหม่</li> <li>ย้าย Sub ไปในที่ที่เย็นลง</li> <li>ย้าย Sub ไปในที่ที่มีอากาศถ่ายเทมากยิ่งขึ้น</li> </ul>
LED สแตนด์บายสว่างเป็นสีแดงต่อเนื่อง (ระบบผิดพลาด)	<ul style="list-style-type: none"> <li>โปรดติดต่อฝ่ายบริการลูกค้าของ Bose ไปที่ <a href="http://worldwide.Bose.com/contact">worldwide.Bose.com/contact</a></li> </ul>
เนื่องจากไม่มีอะไรเชื่อมต่ออยู่กับ Sub เลย จึงทำให้มีเสียงฮัมหรือเสียงหึ่งเบาๆ	<ul style="list-style-type: none"> <li>ให้ใช้ตัวทดสอบเต้ารับไฟฟ้า AC ในการทดสอบเต้ารับไฟฟ้า AC ที่ Sub เชื่อมต่ออยู่สำหรับการสัมผัสแบบกลับทิศทาง หรือแบบเปิด (Hot, Neutral, และ/หรือ Ground)</li> <li>หากใช้สายต่อขยาย ให้เชื่อมต่อ Sub เข้ากับเต้ารับโดยตรง</li> </ul>
เสียงจากแหล่งเสียงผิดเพี้ยน	<ul style="list-style-type: none"> <li>ลดระดับเสียงบนแหล่งสัญญาณ</li> <li>ลดระดับ การควบคุมระดับ</li> <li>ลองใช้แหล่งกำเนิดเสียงอื่น</li> </ul>
มีเสียงฮัมดังเมื่อเชื่อมต่ออุปกรณ์หลายๆ ชิ้นแบบ Daisy-Chaining	<ul style="list-style-type: none"> <li>ตรวจสอบให้แน่ใจว่าไม่ได้ตั้งระดับเสียงบนอุปกรณ์ที่เชื่อมต่อแบบ Daisy-Chained สูงเกินไป</li> </ul>

모든 안전 및 사용 지침을 읽고 지키시기 바랍니다.

중요 안전 지침

**CE** Bose Corporation은 이 제품이 지침서 2014/53/EU 및 기타 모든 적용 가능한 EU 지침의 필수 요건과 관련 조항을 준수하고 있음을 여기에서 선언합니다. 표준 부합 신고서 전문은 다음을 참조하십시오. [www.Bose.com/compliance](http://www.Bose.com/compliance).

1. 본 지침을 읽으십시오.
2. 본 지침을 준수하십시오.
3. 모든 경고에 유의하십시오.
4. 모든 지침을 따르십시오.
5. 본 장비를 물 가까이에서 사용하지 마십시오.
6. 마른 형식으로만 닦으십시오.
7. 환기구가 막히지 않도록 하십시오. 제조업체의 지침에 따라 설치하십시오.
8. 방열기나 난방기, 전기 난로 또는 열을 발생시키는 기타 기기(램프 포함) 근처에 설치하지 마십시오.
9. 편광 방식 또는 접지 방식 플러그의 안전 용도를 준수하십시오. 분극 플러그에는 두 개의 날이 있는데 한쪽이 다른 쪽보다 넓습니다. 접지형 플러그에는 날 두 개와 접지 핀 하나가 있습니다. 넓은 날 또는 접지 핀은 안전을 위해 제공되는 것입니다. 제공되는 플러그가 콘센트에 맞지 않으면 전기 기사에게 콘센트를 교체해 달라고 요청하십시오.
10. 특히 플러그, 통합 콘센트 및 기기 코드 출구 부분의 전원 코드가 밟히거나 잡히지 않도록 보호하십시오.
11. 제조업체에서 지정한 부품이나 액세서리만 사용하십시오.
12.  제조업체가 지정하거나 기기와 함께 판매된 카트, 스탠드, 삼각대, 브래킷 또는 테이블만 사용하십시오. 카트를 사용할 때는 카트/기기가 넘어져 부상을 당할 수 있으니 주의하십시오.
13. 번개를 동반한 폭풍우가 치거나 오랜 기간 동안 사용하지 않을 경우에는 기기의 전원을 빼놓으십시오.
14. 자격 있는 기사에게만 서비스를 의뢰하십시오. 전원 코드 또는 플러그가 손상되었을 때, 액체가 흘러 들어갔을 때, 물체가 떨어져 기기 안에 들어갔을 때, 기기가 비나 물에 젖었을 때, 정상적으로 작동하지 않을 때, 또는 기기를 떨어뜨렸을 때 등 어느 경우라도 기기가 손상되었을 때는 서비스를 받으셔야 합니다.

경고/주의

 제품에 붙은 이 기호는 감전을 일으킬 수 있는 비절연 위험 전압이 제품 케이스 내에 있음을 의미합니다.

 제품의 이 기호는 이 안내서에 중요한 작동 및 유지 보수 지침이 있음을 의미합니다.

 질식 위험이 발생할 수 있는 소형 부품을 포함하고 있습니다. 3세 미만의 어린이가 사용하기에 부적합합니다.

 이 제품에는 자석 재질이 포함되어 있습니다. 사용자의 몸에 이식한 의료 기기에 줄 수 있는 영향에 관해서는 의사에게 문의하십시오.

 고도 2000m 미만에서만 사용하십시오.

 제품에 붙은 이 기호는 폴 마운트 이용 시 넘어질 위험이 있음을 의미합니다.

 Sub1/Sub2의 전원 위에 있는 슬라이딩 커버를 변경하거나 수정하거나 제거하지 마십시오. 감전을 일으킬 수 있는 비절연 위험 전압이 제품 케이스 내에 있을 수 있습니다.

- Sub1 및 Sub2에 장착하는 나사형 폴 마운트 M20은 Bose S1 Pro에 장착된 폴을 사용하여 최대 1.3m(51인치) 높이의 폴을 지지하도록 디자인되어 있습니다. Sub1 또는 Sub2를 1.3m(51인치) 높이의 폴 또는 71kg(15.7파운드) 이 넘는 라우드스피커에 사용하지 마십시오. 이 제한을 초과하거나 불안정하게 장착한 상태에서 폴과 라우드스피커를 조항하여 사용하면 부상을 입는 위험한 상황이 발생할 수 있습니다.
- 이 제품을 무단 변경하지 마십시오.
- 차량이나 선박에서는 사용하지 마십시오.
- 사용하는 동안 제품을 벽 안쪽 공간이나 닫힌 캐비닛 등 갇힌 공간에 제품을 놓지 마십시오.

- 제품을 화기 및 열원 가까이에서 두지 마십시오. 촛불과 같은 노출된 불꽃을 제품 위나 근처에 두지 마십시오.
- 화재나 감전의 위험을 줄이려면 제품이 비, 액체 또는 물에 젖지 않게 하십시오.
- 본 제품에 물을 떨어뜨리거나 물이 튀지 않도록 하십시오. 제품 위 또는 근처에 꽃병 등 물이 담긴 물건을 두지 마십시오.
- 이 제품에는 전원 인버터를 사용하지 마십시오.
- 플러그를 주 콘센트에 연결하기 전에 접지를 연결하거나 콘센트에 보호용 접지 연결이 되어 있는지 확인하십시오.
- 여기서, 전원 플러그 또는 전기 제품 결함기는 분리 장치로 사용되며 이러한 분리 장치는 쉽게 사용할 수 있는 장소에 두어야 합니다.

규정 정보

이 제품은 에너지 관련 제품 Directive 2009/125/EC의 Ecodesign 요구사항에 따라 다음 규범 또는 문서를 준수합니다. 규정(EC) 번호 1275/2008(규정(EU) 번호 801/2013으로 개정됨).

필수 전원 상태 정보	전원 모드	
	대기	네트워크 대기
230V/50Hz 입력, 지정 전원 모드에서 전력 소비	≤ 0.5W	해당 없음*
장비가 자동으로 이 모드로 전환되는 데 걸리는 시간	4시간	해당 없음*
모든 유선 네트워크 포트가 연결되고 모든 무선 네트워크 포트가 230V/50Hz에서 활성화된 경우 네트워크 대기 모드에서 전력 소비	해당 없음*	
네트워크 포트 비활성화/활성화 절차. 모든 네트워크를 비활성화하면 대기 모드가 활성화됩니다.	*제품은 Bluetooth® 연결에 네트워크 대기 모드를 사용하지 않으며 Wi-Fi® 또는 이더넷을 통해 네트워크에 구성할 수 없습니다.	

	Sub1	Sub2
크기(높이 × 폭 × 깊이)	53.0 × 25.0 × 53.0cm (20.9 × 9.8 × 20.9인치)	69.0 × 30.5 × 55.0cm (27.2 × 12.0 × 21.7인치)
순 중량	16.1kg (35.5파운드)	23.4kg (51.7파운드)
입력 정격	100-240VAC, 3A, 50/60Hz	100-240VAC, 4 A, 50/60Hz
돌입 전류 최초 공급	120V에서 14.9 A, 230V에서 29.3 A	120V에서 15.2 A, 230V에서 28.6 A
AC 주 전원 5초 중단된 후의 돌입 전류	120V에서 5.8 A, 230V에서 32.0 A	120V에서 2.6 A, 230V에서 6.1 A

규정 준수를 유지하려면 차폐형 케이블이 필요합니다.

제품 라벨은 제품 밑면에 위치해 있습니다.

모델: 431389G1 / 431389G2. CMIIT ID는 제품 하단에 있습니다.

CAN ICES-3 (B)/NMB-3(B)

전기 소음을 발생시키는 제품에 대한 정보(FCC Compliance Notice for US)

참고: 이 장치는 시험 결과 FCC 규정 15부에 근거한 B급 디지털 장치에 대한 제한을 준수합니다. 이러한 제한은 거주 지역에 설치할 때 발생하는 유해한 방해 전파를 적절한 수준에서 방지할 목적으로 만들어졌습니다. 이 장치는 무선 주파수 에너지를 생성하고 사용하고 방출할 수 있습니다. 지침에 따라 올바르게 설치 및 사용하지 않은 경우에는 무선 통신에 유해한 방해 전파를 일으킬 수도 있습니다. 그러나 특정 설치에서 방해 전파가 발생하지 않는다고 보장할 수는 없습니다. 이 장치를 켜거나 끌 때 라디오 또는 텔레비전 수신에 유해한 방해 전파를 발생시키는 경우 다음 방법 중 하나로 방해 전파를 제거할 수 있습니다.

- 수신 안테나의 방향 또는 위치를 조정합니다.
- 장치와 수신기 사이의 공간을 늘립니다.
- 장비를 수신기가 연결된 것과 다른 회로의 전기 소켓에 연결합니다.
- 판매업체 또는 숙련된 라디오/TV 기술자에게 도움을 요청합니다.

Bose Corporation에서 명시적으로 승인하지 않은 변경 또는 수정은 이 장비를 작동할 수 있는 사용자의 권한을 무효화할 수 있습니다.

이 장치는 FCC 규정 15부 및 ISED 캐나다의 라이선스 면제 RSS 표준을 준수합니다. 다음 두 상태에서 작동되어야 합니다. (1) 이 장치는 유해한 방해 전파를 일으키지 않으며 (2) 장치의 오작동을 일으킬 수 있는 방해 전파를 포함하여 수신되는 모든 방해 전파를 수용해야 합니다.



이 표시는 제품을 가정용 쓰레기처럼 폐기해서는 안 되며 적합한 수거 시설에 보내 재생해야 함을 의미합니다. 올바른 폐기와 재생을 통해 천연 자원, 인류 건강 및 환경을 보호하는 데 일조할 수 있습니다. 이 제품의 폐기 및 재생에 대한 자세한 정보는 지방자치단체, 폐기물 수거 업체 또는 이 제품을 구입한 매장에 문의하십시오.

**중국 유해 물질 제한 지침표**

유해 물질의 명칭 및 농도						
유해 물질						
부품 번호	납 (Pb)	수은 (Hg)	카드뮴 (Cd)	육가크롬 (CR(VI))	폴리브롬화 바이페닐 (PBB)	폴리브롬화 디페닐에테르 (PBDE)
폴리염화 바이페닐 (PCB)	X	0	0	0	0	0
금속 부품	X	0	0	0	0	0
플라스틱 부품	0	0	0	0	0	0
스피커	X	0	0	0	0	0
케이블	X	0	0	0	0	0

본 표는 SJ/T 11364 조항에 따라 준비되었습니다.  
 0: 이 부품의 모든 동종 재질에 함유된 이 유해 물질이 GB/T 26572에서 규정한 제한 요구 사항 미만임을 나타냅니다.  
 X: 이 부품에 사용된 동종 재질 중 최소한 하나에 함유된 이 유해 물질이 GB/T 26572에서 규정한 제한 요구사항을 초과함을 의미합니다.

**대만 유해 물질 제한 지침표**

장비 이름: Sub1/Sub2 유형 지정: 431389G1/431389G2

제한 물질 및 해당 화학 기호						
단위	납 (Pb)	수은 (Hg)	카드뮴 (Cd)	육가크롬 (Cr+6)	폴리브롬화 바이페닐(PBB)	폴리브롬화 디페닐에테르 (PBDE)
폴리염화 바이페닐 (PCB)	-	o	o	o	o	o
금속 부품	-	o	o	o	o	o
플라스틱 부품	o	o	o	o	o	o
스피커	-	o	o	o	o	o
케이블	-	o	o	o	o	o

참고 1: "o"는 제한 물질의 함유율이 기준값을 초과하지 않음을 나타냅니다.  
 참고 2: "-"는 제한 물질이 면제에 부합함을 나타냅니다.



**제조일:** 일련 번호의 여덟 번째 자리는 제조연도를 나타냅니다. 즉 "0"은 2010년 또는 2020년입니다.

**중국 수입업체:** Bose Electronics (Shanghai) Company Limited, Part C, Plant 9, No. 353 North Ruying Road, China (Shanghai) Pilot Free Trade Zone

**EU 수입업체:** Bose Products B.V., Gorslaan 60, 1441 RG Purmerend, The Netherlands

**멕시코 수입업체:** Bose de México, S. de R.L. de C.V., Paseo de las Palmas 405-204, Lomas de Chapultepec, 11000 México, D.F. 서비스 또는 수입업체 정보는 +5255(5202) 3545로 문의하십시오.

**대만 수입업체:** Bose Taiwan Branch, 9F-A1, No. 10, Section 3, Minsheng East Road, Taipei City 104, Taiwan. 전화 번호: +886-2-2514 7676

**Bose Corporation 본사:** 1-877-230-5639

Wi-Fi는 Wi-Fi Alliance®의 등록 상표입니다.

Bose, L1 및 SubMatch는 Bose Corporation의 상표입니다.

모든 기타 상표는 해당 소유자의 재산입니다.

Bose 개인 정보 취급 방침은 Bose 웹사이트에서 확인할 수 있습니다.

©2020 Bose Corporation. 사전 서면 승인 없이 본 설명서의 특정 부분을 복제, 변경, 배포 또는 사용할 수 없습니다.

**기록용으로 작성하여 보관하십시오.**

일련 번호 및 모델 번호는 제품 하단의 제품 라벨에 위치해 있습니다.

일련 번호: \_\_\_\_\_  
 모델 번호: \_\_\_\_\_

**보증 정보**

이 제품은 제한 보증의 적용을 받습니다.

보증 상세 정보는 [global.bose.com/warranty](http://global.bose.com/warranty)를 확인하십시오.

<b>개요</b>	<b>5</b>
패키지 내용물 .....	5
옵션 액세서리 .....	5
<b>설치</b>	<b>6</b>
연결 및 컨트롤 .....	6
전원 연결 .....	7
전원 콘센트에 직접 연결 .....	7
SubMatch 케이블을 사용하여 L1 Pro32에 연결합니다. ....	8
자동 꺼짐/저전력 대기 .....	8
입력과 출력 .....	9
라인 입력 .....	9
라인 출력 .....	9
설정 .....	9
위상/특성 .....	9
레벨 .....	10
라인 입력 EQ .....	10
라인 출력 EQ .....	10
SUB1/Sub2 방향 .....	10
S1 Pro는 풀 마운트 연결부와 함께 사용 .....	11
<b>관리 및 유지 보수</b>	<b>12</b>
Sub 청소 .....	12
문제 해결 .....	12

## 개요

## 패키지 내용물

Sub1

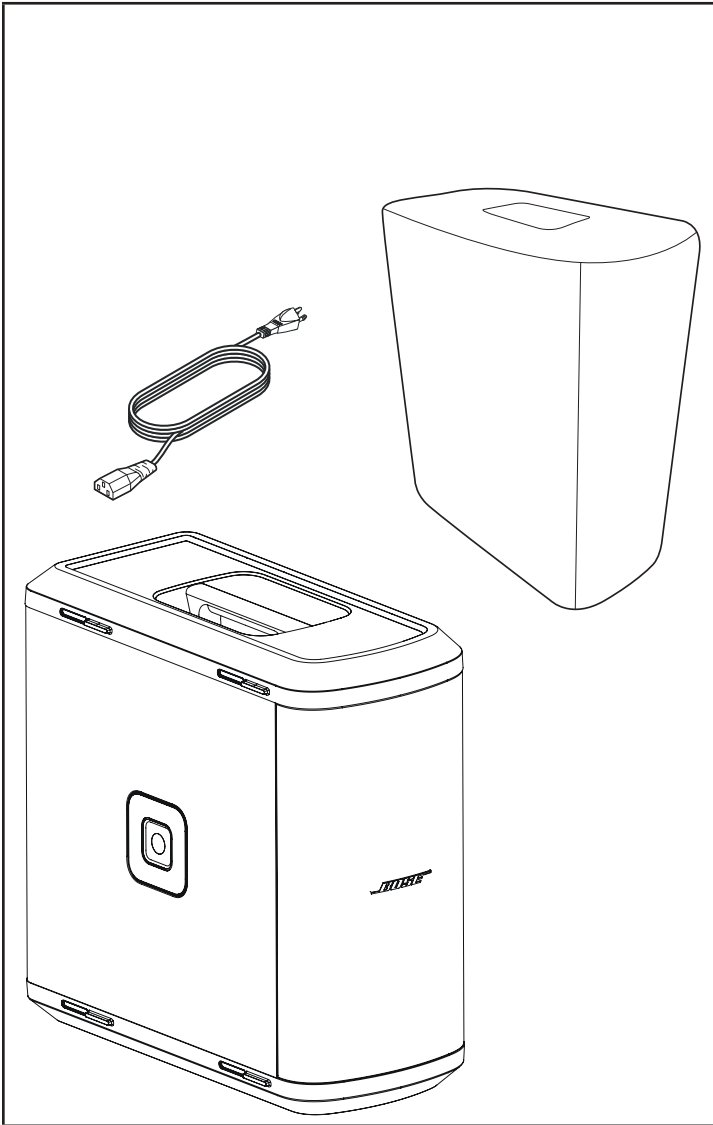

Sub2

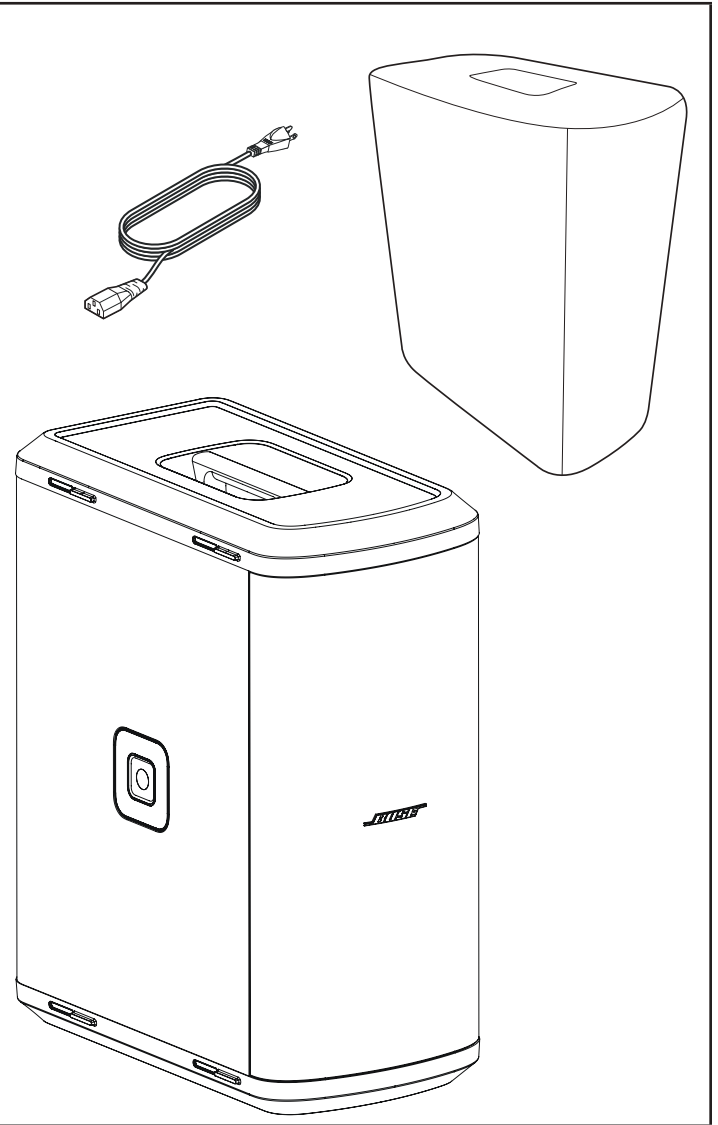

## 옵션 액세서리

- Sub1/Sub2 롤러 가방
- Sub1/Sub2 Adjustable Speaker Pole
- SubMatch 케이블

Sub1/Sub2 액세서리에 대한 추가 정보는 **PRO.BOSE.COM**을 참조하십시오.

## 설치

## 연결 및 컨트롤

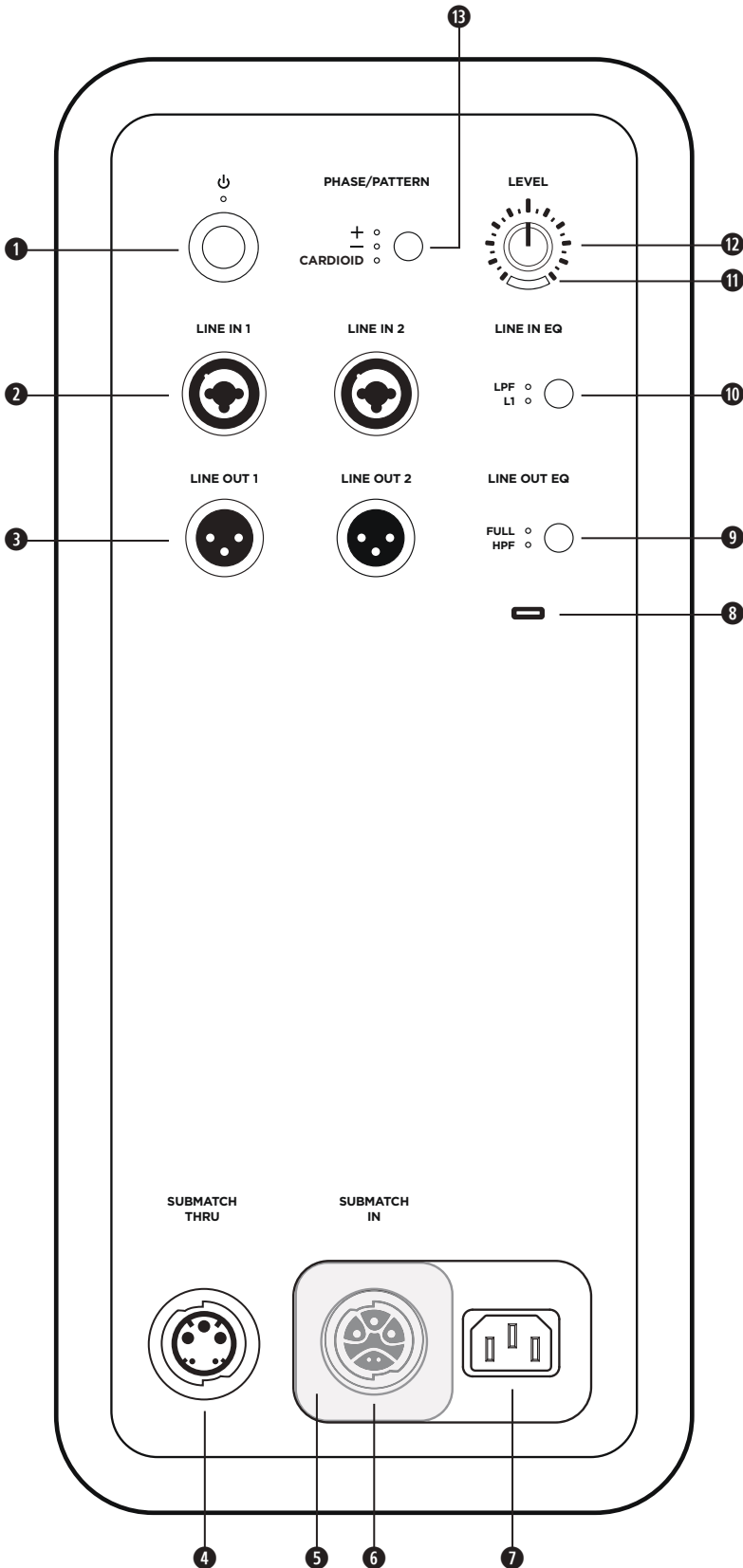

- 1 **대기 버튼:** 버튼을 눌러 Sub의 전원을 켭니다. Sub가 켜진 동안 LED에 흰색 불이 켜집니다.
- 2 **라인 입력:** L1 Pro 또는 다른 라인 레벨 오디오 장치를 연결하는 아날로그 입력 단자입니다. XLR, TRS 밸런스드, TS 언밸런스드 케이블과 호환됩니다.
- 3 **라인 출력:** XLR 케이블을 사용하여 라인 레벨 출력 단자를 라우드스피커에 연결합니다.
- 4 **SubMatch ThruPut:** SubMatch 케이블을 사용하여 추가 Sub 베이스 모듈을 연결합니다. SubMatch 연결을 통해 최대 2개의 Sub1 또는 Sub2 베이스 모듈이 단일 L1 Pro32로 구동됩니다.
- 5 **전원 입력부 커버:** SubMatch 입력 및 전원 입력을 동시에 사용하지 않도록 합니다. 커버를 밀어 설정에 필요한 전원 입력부를 드러냅니다.
- 6 **SubMatch 입력:** SubMatch 케이블을 사용하여 Sub를 L1 Pro32에 연결합니다.
- 7 **전원 입력:** IEC 전원 코드를 연결합니다.
- 8 **USB 포트:** Bose 서비스 및 펌웨어 업데이트용 USB-C 커넥터입니다. **참고:** 이 포트는 Thunderbolt 3 케이블과 호환되지 않습니다.
- 9 **라인 출력 EQ:** 라인 입력을 사용하는 경우 Full(최대) 대역폭 또는 다목적 HPF 중에서 선택하십시오. 버튼을 눌러 EQ 설정을 전환합니다. 선택된 상태의 LED에 흰색 불이 켜집니다.
- 10 **라인 입력 EQ:** 라인 입력을 사용하는 경우 L1 Pro에서 최적화 EQ 또는 다목적 LPF 중에서 선택하십시오. 버튼을 눌러 EQ 설정을 전환합니다. 선택된 상태의 LED에 흰색 불이 켜집니다.
- 11 **신호/클리프 표시등:** 신호가 있으면 LED에 녹색불이 들어오고, 시그널이 클리핑되거나 Sub가 제한되기 시작하면 빨간불이 켜집니다. 신호 클리핑이나 제한 모드로 들어가는 것을 방지하려면 레벨 또는 신호의 볼륨을 줄이십시오.
- 12 **레벨 컨트롤:** 오디오 출력 레벨을 조절합니다. 레벨 컨트롤은 라인 출력에 영향을 미치지 않습니다. L1 Pro32와 연결해 사용하는 경우 12시 위치에 두는 것이 좋습니다.
- 13 **위상/특성 버튼:** Sub의 지향성을 조정합니다. 버튼을 눌러 지향성을 전환합니다. 선택된 상태의 LED에 흰색 불이 켜집니다. 또한 2개의 동일한 Sub 모듈을 사용하는 경우 때 카디오이드 모드에 액세스할 수 있습니다.



## 전원 연결

Sub의 전원 연결에는 전원 콘센트에 연결하거나 SubMatch 케이블을 사용하여 L1 Pro32에 연결하는 두 가지 방법이 있습니다. **전원 입력 커버**는 두 전원 입력 단자가 동시에 연결되는 것을 방지합니다. 한 번에 두 개의 전원 연결 단자 중 하나만 사용해야 합니다.

전원 콘센트에 직접 연결하는 경우 **전원 입력 커버**를 왼쪽으로 밀어 SubMatch 입력을 덮습니다. L1 Pro32에 SubMatch 케이블로 연결하는 경우 **전원 입력 커버**를 오른쪽으로 밀어 **전원 입력**을 덮습니다.

 **경고:** Sub1/Sub2의 전원 위에 있는 슬라이딩 커버를 변경하거나 수정하거나 제거하지 마십시오. 감전을 일으킬 수 있는 비절연 위험 전압이 제품 케이스 내에 있을 수 있습니다.

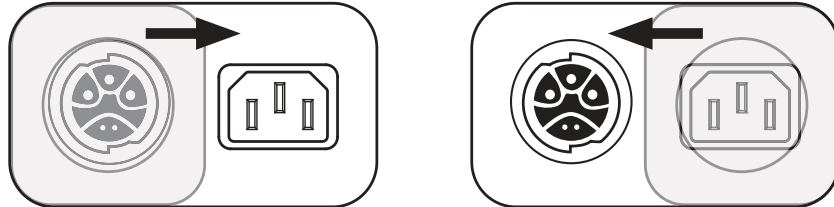

## 전원 콘센트에 직접 연결

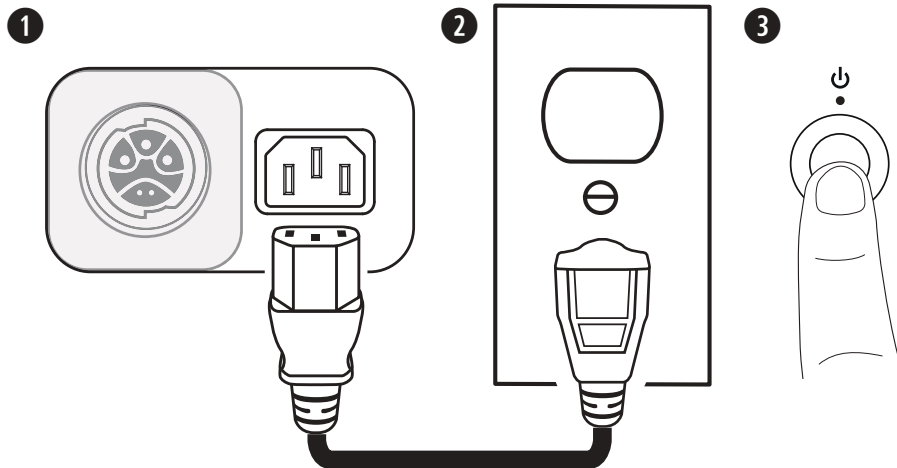

1. 전원 코드를 **전원 입력**에 꽂습니다.
  2. 전원 코드의 다른 쪽을 전원 콘센트에 꽂습니다.
- 참고:** 장치를 연결하기 전에는 Sub에 전원을 공급하지 마십시오.
3. **대기 버튼**을 누릅니다. Sub가 켜진 동안 LED에 흰색 불이 켜집니다.

SubMatch 케이블을 사용하여 L1 Pro32에 연결합니다.

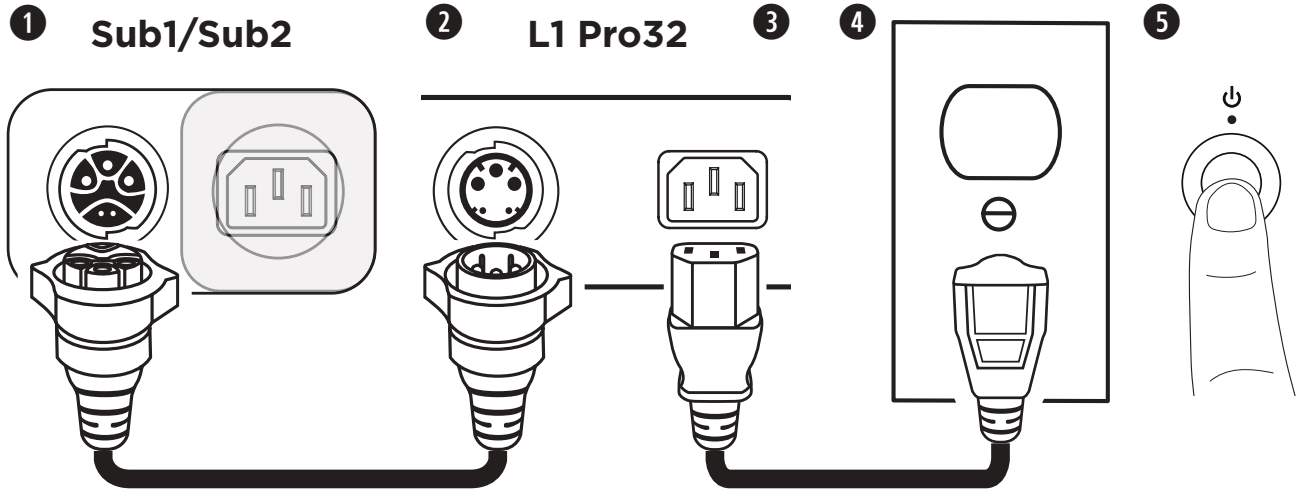

1. SubMatch 케이블을 Sub1/Sub2의 **Submatch** 입력에 연결합니다.
2. SubMatch 케이블의 다른 쪽 끝을 L1 Pro32의 **SubMatch** 출력에 연결합니다.
3. 전원 코드를 L1 Pro32의 **전원 커넥터**에 꽂습니다.
4. 전원 코드의 다른 쪽을 전원 콘센트에 꽂습니다.

**참고:** 장치를 연결하기 전에는 L1 Pro 또는 Sub에 전원을 공급하지 마십시오. L1 Pro32에 소스를 연결하는 방법에 대한 자세한 내용은 [PRO.BOSE.COM](http://PRO.BOSE.COM)의 L1 Pro32 사용자 안내서를 참조하십시오.

5. L1 Pro32의 **대기 버튼**을 누른 다음 Sub의 **대기 버튼**을 누릅니다. L1 Pro와 Sub가 켜진 동안 LED에 흰색 불이 켜집니다.

**참고:** 대기 버튼을 10초 동안 길게 누르면 Sub가 공장 설정으로 초기화됩니다.

두 개의 Sub를 사용하여 SubMatch 케이블을 통해 연결하는 경우 먼저 L1 Pro32에 직접 연결된 Sub를 켜 다음 두 번째 Sub를 켭니다.

## 자동 꺼짐/저전력 대기

사용하지 않은 상태로 4시간이 경과하면 절전을 위해 Sub가 자동 꺼짐/저전력 대기 모드로 전환됩니다. 자동 꺼짐/저전력 대기 모드에서 Sub를 다시 사용하려면 **대기 버튼**을 누르십시오.

**참고:** 위상/특성 버튼과 라인 출력 EQ 버튼을 동시에 10초 동안 눌러 자동 꺼짐/저전력 대기 모드를 비활성화합니다. 이 단계를 반복하면 자동 꺼짐/저전력 대기 모드가 활성화됩니다. 자동 꺼짐/저전력 대기 모드를 비활성화하면 Sub를 사용하지 않을 때 전력 사용량이 많아집니다.

## 입력과 출력

### 라인 입력

L1 Pro 또는 다른 라인 레벨 오디오 장치를 연결하는 아날로그 입력 단자입니다. XLR, TRS 밸런스드, TS 언밸런스드 케이블과 호환됩니다. 스테레오를 적용하려면 **라인 입력 1**(왼쪽)과 **라인 입력 2**(오른쪽)를 함께 사용합니다.

### 라인 출력

XLR 케이블을 사용하여 라인 레벨 출력 단자를 라우드스피커에 연결합니다. 스테레오를 적용하려면 **라인 출력 1**(왼쪽)과 **라인 출력 2**(오른쪽)를 함께 사용합니다.

## 설정

### 위상/특성

Sub의 지향성을 조정합니다. 버튼을 눌러 양지향(+) 및 음지향(-) 사이를 전환합니다. 선택된 상태의 LED에 흰색 불이 켜집니다. 용도에 가장 적합한 지향성을 선택하십시오.

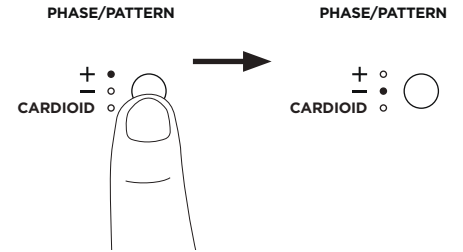

### 카디오이드 모드

카디오이드 모드는 두 개의 동일한 Sub 모듈로 구성된 스택과 함께 사용하기 때문에 Sub 스택 뒤에서 생성되는 음향을 줄이고 대부분의 음향을 Sub 스택 앞에 집중시킬 수 있습니다. 버튼을 4초 동안 길게 눌러 **카디오이드**를 선택합니다. 선택된 상태의 LED에 흰색 불이 켜집니다. 버튼을 다시 길게 눌러 **+**로 전환합니다. 카디오이드 모드는 동일한 2개의 Sub 모듈로 구성된 스택에서만 사용해야 합니다. 이 구성에서 상단 Sub는 커버리지 공간을 향하고 하단 Sub는 비커버리지 공간을 향해야 합니다. 상단 Sub의 **위상/특성**을 **+**로 설정하고 하단 Sub의 **위상/특성**을 **카디오이드**로 설정합니다. 카디오이드 모드에서 스택 Sub의 레벨을 조절할 때 두 Sub에서 **레벨 컨트롤**이 동일한 위치로 설정되어 있는지 확인하십시오. Sub 스택의 방향 및 커버리지 특성에 관하여 아래 그림을 참조하십시오.

카디오이드 스택 구성	커버리지 특성(상면도)	
	카디오이드 모드 꺼짐	카디오이드 모드 켜짐

### 레벨

Sub에서 오디오 출력 레벨을 조절합니다. 처음에 **레벨 컨트롤**을 낮게 설정한 상태에서 시작해 **신호/클립 표시등**에 녹색불이 들어올 때까지 레벨을 높입니다. **레벨 컨트롤**은 **라인 출력**에 영향을 미치지 않습니다. L1 Pro32와 연결해 사용하는 경우 12시 위치에 두는 것이 좋습니다. 하나의 L1 Pro에 두 개의 Sub를 연결하는 경우 두 Sub에서 **레벨 컨트롤**을 동일한 위치로 설정하는 것이 좋습니다.

### 라인 입력 EQ

원하는 EQ에 해당하는 LED에 흰색불이 켜질 때까지 **라인 입력 EQ** 버튼을 눌러 두 **라인 입력**의 EQ를 변경합니다. **L1**을 사용하여 L1 Pro 제품에 최적화된 입력 EQ를 적용하고 **LPF**를 사용하여 입력에 저역 필터를 적용합니다. Sub가 L1 Pro32에 SubMatch 케이블로 연결된 경우 **라인 입력 EQ**는 **L1**로 고정됩니다.

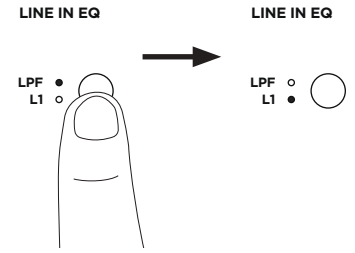

### 라인 출력 EQ

원하는 EQ에 해당하는 LED에 흰색불이 켜질 때까지 **라인 출력 EQ** 버튼을 눌러 두 **라인 출력**의 EQ를 변경합니다. 전체 주파수인 경우 **FULL**을 사용하고 출력에 고역 필터를 적용하려면 **HPF**를 사용하십시오.

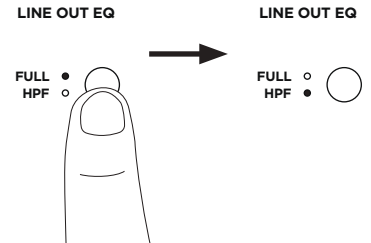

**참고:** S1 Pro와 Sub를 함께 사용하는 경우 **라인 출력 EQ** 버튼을 4초 동안 길게 눌러 S1 Pro용으로 특별히 최적화된 EQ를 활성화하십시오. **HPF LED**에 녹색 불이 켜집니다. S1 Pro EQ를 비활성화하려면 4초 동안 길게 누릅니다.

### SUB1/Sub2 방향

**경고:** 불안정한 장소에 장비를 놓지 마십시오. 장비가 불안정하게 되어 위험한 상황으로 이어질 수 있으며, 부상의 위험이 있습니다.

**주의:** 두 개 이상의 Sub를 쌓지 마십시오. 동일한 모델의 Sub 2개만 쌓을 수 있습니다.

수평 구성의 경우 로고를 회전하여 조정합니다.

스택 구성의 경우 Sub에는 같은 모델의 다른 Sub에 부착하는 4개의 연결 잠금 장치가 포함됩니다. 서브를 수평으로 쌓을 때 전원과 장치를 연결하기 전에 항상 잠금 장치가 제대로 장착됐는지 확인하십시오.

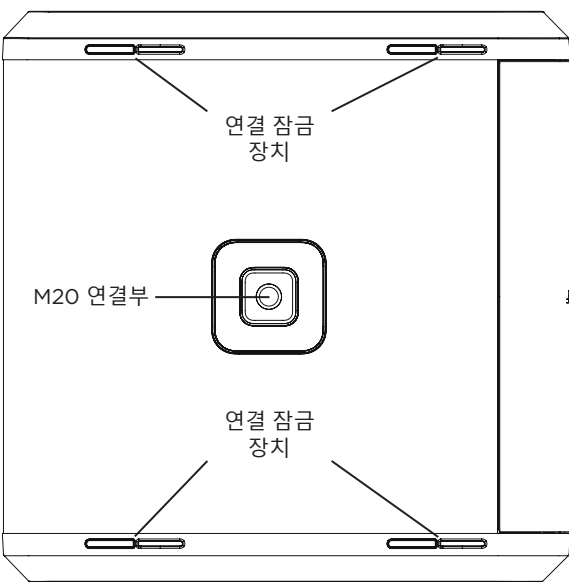

### S1 Pro는 폴 마운트 연결부와 함께 사용



**경고:** Sub1 및 Sub2에 장착하는 나사형 폴 마운트 M20은 Bose S1 Pro에 장착된 폴을 사용하여 최대 1.3m(51인치) 높이의 폴을 지지하도록 디자인되어 있습니다. Sub1 또는 Sub2를 1.3m(51인치) 높이의 폴 또는 7.1kg(15.7파운드) 이 넘는 라우드스피커에 사용하지 마십시오. 이 제한을 초과하거나 불안정하게 장착한 상태에서 폴과 라우드스피커를 조합하여 사용하면 부상을 입는 위험한 상황이 발생할 수 있습니다.

Sub1/Sub2에는 나사형 폴 마운트 M20가 포함되어 있습니다. 이 연결부는 Bose S1 Pro 시스템과 함께 사용하도록 설계된 Bose Sub1/Sub2 Adjustable Speaker Pole 액세서리와 호환됩니다(자세한 내용은 **PRO.BOSE.COM**에서 Adjustable Speaker Pole 사용 안내서 참조).

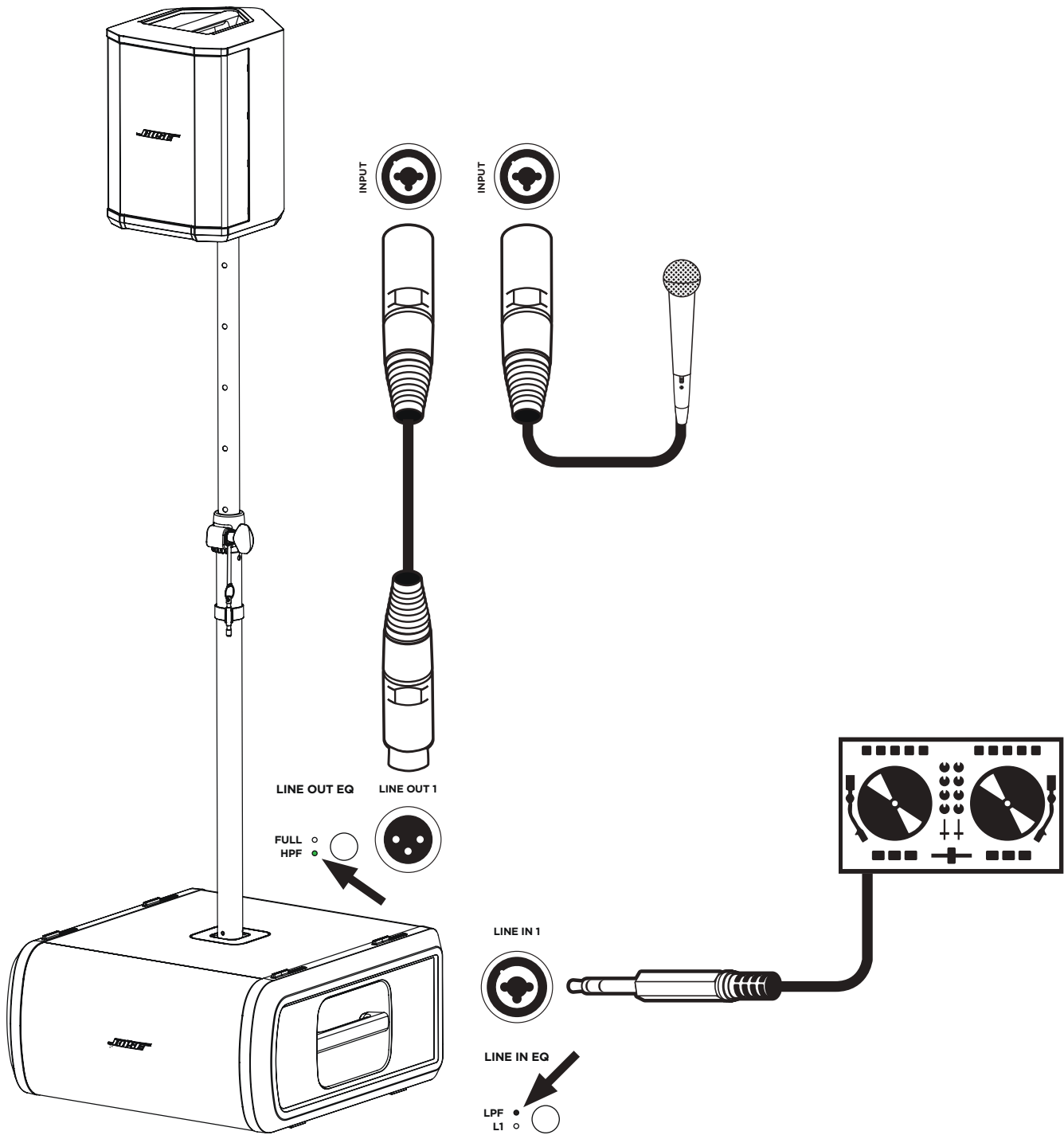

# 관리 및 유지 보수

## Sub 청소

부드럽고 마른 천만을 사용하여 제품 인클로저를 청소합니다. 필요한 경우 Sub의 그릴을 조심스럽게 진공 청소합니다.



**주의:** 청소 시 용제, 화학 물질, 알코올 성분 세제, 암모니아, 연마제 등을 사용하지 마십시오.

**주의:** 제품 근처에서 스프레이를 사용하거나 액체가 기기에 흘러 들어가지 않도록 하십시오.

## 문제 해결

문제	해결 방법
전원이 켜지지 않을 경우	<ul style="list-style-type: none"> <li>AC 콘센트에 전원이 공급되는지 확인합니다. 동일한 AC 콘센트에서 전등 또는 다른 장비를 작동시키거나 AC 콘센트 테스트기를 사용하여 콘센트를 테스트해 보십시오.</li> <li>L1 Pro32에서 SubMatch 케이블로 전원을 공급받는 경우 L1 Pro가 자동 꺼짐/저전력 대기 모드가 아닌지 확인합니다.</li> </ul>
소리가 나지 않을 경우	<ul style="list-style-type: none"> <li>Sub가 켜져 있는지 확인합니다.</li> <li>장치가 <b>라인 입력</b>에 연결되어 있는지 확인합니다.</li> <li>음원의 볼륨이 켜져 있는지 확인합니다.</li> <li>Sub의 <b>레벨 컨트롤</b>이 켜져 있는지 확인합니다.</li> <li>Sub가 자동 꺼짐/저전력 대기 모드가 아닌지 확인합니다.</li> </ul>
대기 LED에 빨간불이 깜빡임(발열 오류)	<ul style="list-style-type: none"> <li>Sub를 끄고 30분 동안 기다린 후 다시 전원을 켵니다.</li> <li>Sub를 서늘한 장소로 옮깁니다.</li> <li>Sub를 환기가 잘 되는 장소로 옮깁니다.</li> </ul>
대기 LED에 빨간불이 켜짐(시스템 오류)	<ul style="list-style-type: none"> <li>Bose 고객 서비스 센터에 문의하십시오. <a href="http://worldwide.bose.com/contact">worldwide.bose.com/contact</a> 를 방문하십시오.</li> </ul>
Sub에 아무것도 연결하지 않으면 웅웅/윙윙거리는 소리가 약하게 들림	<ul style="list-style-type: none"> <li>AC 콘센트 테스트기를 사용하여 Sub를 연결한 콘센트에서 반위 또는 개방( 핫, 무극 및/또는 접지) 접점을 테스트합니다.</li> <li>연장 코드를 사용하는 경우 Sub를 콘센트에 직접 연결합니다.</li> </ul>
음원 사운드가 왜곡됨	<ul style="list-style-type: none"> <li>장치 볼륨을 낮춥니다.</li> <li><b>레벨 컨트롤</b>을 낮춥니다.</li> <li>다른 장치를 시도해 보십시오.</li> </ul>
여러 장치를 데이지 체인 방식으로 연결 시 과도한 웅웅거림 발생	<ul style="list-style-type: none"> <li>데이지 체인 방식으로 연결된 유닛의 레벨이 너무 높게 설정되지 않도록 하십시오.</li> </ul>

## 请阅读并保留所有安全和使用说明。

## 重要安全说明

 Bose Corporation 特此声明，本产品严格遵守 2014/53/EU 指令和其他所有适用的欧盟指令要求中的基本要求和和其他相关规定。您可以从以下网址找到完整的合规声明：[www.bose.com/compliance](http://www.bose.com/compliance)。

1. 请阅读这些说明。
2. 请保留这些说明。
3. 请注意所有警告。
4. 请遵守所有说明。
5. 请勿在近水区域使用本设备。
6. 只能使用干布进行清洁。
7. 请勿堵塞任何通风口。请按照制造商的说明进行安装。
8. 请勿安装在任何热源旁，例如暖气片、热调节装置、火炉或可产生热量的其他设备（包括功率放大器）。
9. 请勿使极性插头或接地插头丧失安全保护作用。极性插头有两个插脚，其中的一个插脚较另一个宽些。接地插头有两个插脚和一个接地插脚。较宽的插脚或接地插脚起安全保护作用。如果所提供的插头不适合您的插座，请与电工联系以更换旧插座。
10. 防止踩踏或挤压电源线，尤其是插头、电源插座以及设备上的出口位置。
11. 只能使用制造商指定的附件/配件。
12.  只能使用制造商指定的或随本设备一起销售的推车、支架、三角架、托架或工作台。如果使用推车，则在移动推车/设备时应格外小心，以免因倾倒而造成伤害。
13. 在雷雨天气或长时间不用时，请拔下本设备的插头。
14. 任何维修事宜均应向专业人员咨询。如果设备有任何损坏（例如电源线或插头受损、液体溅入或物体落入设备内、设备受淋或受潮、不能正常工作或跌落），均需进行维修。

## 警告/小心

 此符号表示产品外壳内存在未绝缘的危险电压，可能会造成触电危险。

 此符号表示本指南中有重要操作和维护说明。

 包含可能导致窒息危险的小部件。不适合 3 岁以下的儿童使用。

 本产品含有磁性材料。有关这是否会影响到您的植入式医疗器械，请咨询您的医生。

 仅可在海拔低于 2000 米的地区使用。

 产品上的这一符号表示使用安装杆时会有倾倒的危险。

 不要改变、修改或移除 Sub1/Sub2 电源输入上的滑盖。产品外壳内存在未绝缘的危险电压，可能会造成触电危险。

- Sub1 和 Sub2 上的杆式安装 M20 螺纹嵌入件用于支持长 1.3 米（51 英寸）、安装 Bose SI Pro 的杆。请勿在杆高超过 1.3 米（51 英寸）或扬声器重量超过 71 公斤（15.7 磅）的情况下使用 Sub1 或 Sub2。使用超过上述任何一种限制的杆/扬声器组合，或出现不稳定的安装情况，都可能会造成危险情况，进而导致受伤。
- 未经授权切勿改装本产品。
- 请勿在汽车或船舶上使用本产品。
- 使用时不要将本产品放置在密闭空间中，比如墙洞或封闭式橱柜。
- 请将本产品放置到远离火源和热源的地方。请勿将明火火源（如点燃的蜡烛）置于本产品上或本产品附近。
- 为降低失火或电击风险，请勿使本产品受雨淋或受潮。

- 本产品不得受液体淋溅或喷洒，不得将装有液体的物体（如花瓶等）置于本产品上或本产品附近。
- 请勿将本产品与逆变器配合使用。
- 在将插头插入电源插座之前，请提供接地连接或确保插座包含保护性的接地连接。
- 如果将电源插头或设备耦合器作为断路设备，那么此类断路设备应当保持可以随时恢复工作的状态。

## 规范信息

根据能源相关产品的生态设计要求指令 (2009/125/EC)，本产品符合下列规范或文件：条例 (EC) 1275/2008 号（根据条例 (EU) 801/2013 号修订）。

必要的电源状态信息	电源模式	
	待机	网络待机
在 230V/50Hz 输入的情况下，指定电源模式下的功耗	≤ 0.5 W	不适用*
设备等待多长时间自动切换到模式	4 小时	不适用*
在 230V/50Hz 输入的情况下，若所有有线网络端口已连接且所有无线网络端口已激活，网络待机的功耗	不适用*	
网络端口取消激活/激活流程。取消激活所有网络将启用待机模式。	* 此产品不会将联网待机模式用于蓝牙连接，也无法通过 Wi-Fi® 或以太网将此产品配置到网络	

	Sub1	Sub2
尺寸（高 × 宽 × 深）	53.0 × 25.0 × 53.0 厘米 (20.9 × 9.8 × 20.9 英寸)	69.0 × 30.5 × 55.0 厘米 (27.2 × 12.0 × 21.7 英寸)
净重	16.1 千克 (35.5 磅)	23.4 千克 (51.7 磅)
输入额定值	100–240 VAC, 3 A, 50/60 Hz	100–240 VAC, 4 A, 50/60 Hz
初始开机浪涌电流	120 V 时为 14.9 A; 230 V 时为 29.3 A	120 V 时为 15.2 A; 230 V 时为 28.6 A
交流电源中断 5 秒后的浪涌电流	120 V 时为 5.8 A; 230 V 时为 32.0 A	120 V 时为 2.6 A; 230 V 时为 6.1 A

为保证法规合规，应使用屏蔽连接线。

本产品的标志位于产品底部。

型号：431389G1/431389G2。CMIIT ID 位于产品底部。

## CAN ICES-3 (B)/NMB-3(B)

## 产生电噪声的产品相关信息（美国 FCC 合规声明）

注意：本设备已经过测试，符合 FCC 规则第 15 部分有关 B 类数字设备的各项限制。这些限制性规定旨在防范安装在住宅中的设备产生有害干扰。本设备会产生、使用并辐射射频能量，如果不按照说明安装和使用，则可能会对无线电通讯造成有害干扰。然而，即使按照说明安装，也不能保证在某些情况下不会发生干扰。如果本设备确实对无线电或电视接收造成有害干扰（可通过关闭和打开本设备来确定），用户可尝试采取以下一种或多种措施来纠正干扰：

- 重新调整接收天线的方向或位置。
- 增大本设备和功放接收机的间距。
- 将本设备和功放接收机的电源线插入不同线路上的插座中。
- 请咨询经销商或有经验的广播/电视技术人员以获得帮助。

未经 Bose Corporation 明确批准，擅自更改或修改本设备会使用户操作本设备的权利失效。

本设备符合 FCC 规则第 15 部分规定和 ISED Canada license-exempt RSS 标准。本设备在操作时必须满足以下两个条件：(1) 本设备不能造成有害干扰；(2) 本设备必须能够承受接收到的任何干扰，包括导致意外操作的干扰。



此符号表示不得将本产品作为生活垃圾丢弃，应将其送至相关回收部门循环利用。正确处理和回收有助于保护自然资源、人类健康和环境。想要获得更多关于此产品的处理和回收的信息，请联系当地市政当局、垃圾处理服务部门或您购买此产品的商店。

中国危险物质限用表

有毒或有害物质或元素名称及成分						
有毒或有害物质和元素						
零件名称	铅 (Pb)	汞 (Hg)	镉 (Cd)	六价铬 (Cr(VI))	多溴化联苯 (PBB)	多溴二苯醚 (PBDE)
印刷电路板	X	0	0	0	0	0
金属零件	X	0	0	0	0	0
塑料零件	0	0	0	0	0	0
扬声器	X	0	0	0	0	0
线缆	X	0	0	0	0	0
此表格依据 SJ/T 11364 的要求制定。 0: 表示此零件中所有均质材料所包含的此类有毒或有害物质均低于 GB/T 26572 中的限定要求。 X: 表示此零件所用全部均质材料中至少有一种包含的这种有毒或有害物质高于 GB/T 26572 标准的限定要求。						

中国台湾危险物质限用表

设备名称: Sub1/Sub2 类型名称: 431389G1/431389G2						
限用物质及其化学符号						
单位	铅 (Pb)	汞 (Hg)	镉 (Cd)	六价铬 (Cr+6)	多溴化联苯 (PBB)	多溴二苯醚 (PBDE)
印刷电路板	-	o	o	o	o	o
金属零件	-	o	o	o	o	o
塑料零件	o	o	o	o	o	o
扬声器	-	o	o	o	o	o
线缆	-	o	o	o	o	o
备注 1: “o”表示限用物质的百分比含量未超出参考值。 备注 2: “-”表示限用物质符合豁免规定。						



生产日期: 序列号中第八位数字表示生产年份; “0”表示 2010 年或 2020 年。

中国进口商: 博士视听系统 (上海) 有限公司, 地址: 中国 (上海) 自由贸易试验区日樱北路 353 号, 9 号厂房 C 部位

欧洲进口商: Bose Products B.V., Gorslaan 60, 1441 RG Purmerend, The Netherlands

墨西哥进口商: Bose de México, S. de R.L. de C.V., Paseo de las Palmas 405-204, Lomas de Chapultepec, 11000 México, D.F. 有关服务或进口商信息, 请致电 +5255 (5202) 3545

中国台湾进口商: Bose 台湾分公司, 台湾 104 台北市民生东路三段 10 号, 9F-A1. 电话: +886-2-2514 7676

Bose Corporation 总部: 1-877-230-5639

Wi-Fi 是 Wi-Fi Alliance® 的注册商标

Bose、LI 和 SubMatch 是 Bose Corporation 的商标。

所有其他商标均是其各自所有者的财产。

Bose 隐私政策位于 Bose 网站上。

©2020 Bose Corporation. 未经事先书面许可, 不得复制、修改、分发或以其他方式使用本文档的任何部分。

请填写以下内容, 留作记录。

序列号和型号位于产品标签和产品底部。

序列号: \_\_\_\_\_  
型号: \_\_\_\_\_

质保信息

本产品享有有限保修。

有关质保信息, 请访问 [global.bose.com/warranty](http://global.bose.com/warranty)。



<b>概述</b>	<b>5</b>
包装清单.....	5
可选配件.....	5
<b>设置</b>	<b>6</b>
连接和控制.....	6
连接电源.....	7
直接连接至电源插座.....	7
使用 SubMatch 线缆连接至 L1 Pro32 .....	8
自动关机/低功耗待机 .....	8
输入和输出.....	9
线路输入 .....	9
线路输出 .....	9
设置 .....	9
相位/模式 .....	9
电平.....	10
线路输入均衡器.....	10
线路输出均衡器.....	10
Sub1/Sub2 方向.....	10
将 S1 Pro 与杆式安装嵌入件配合使用.....	11
<b>维护与保养</b>	<b>12</b>
清洁低音箱.....	12
故障排除.....	12

## 概述

## 包装清单

Sub1

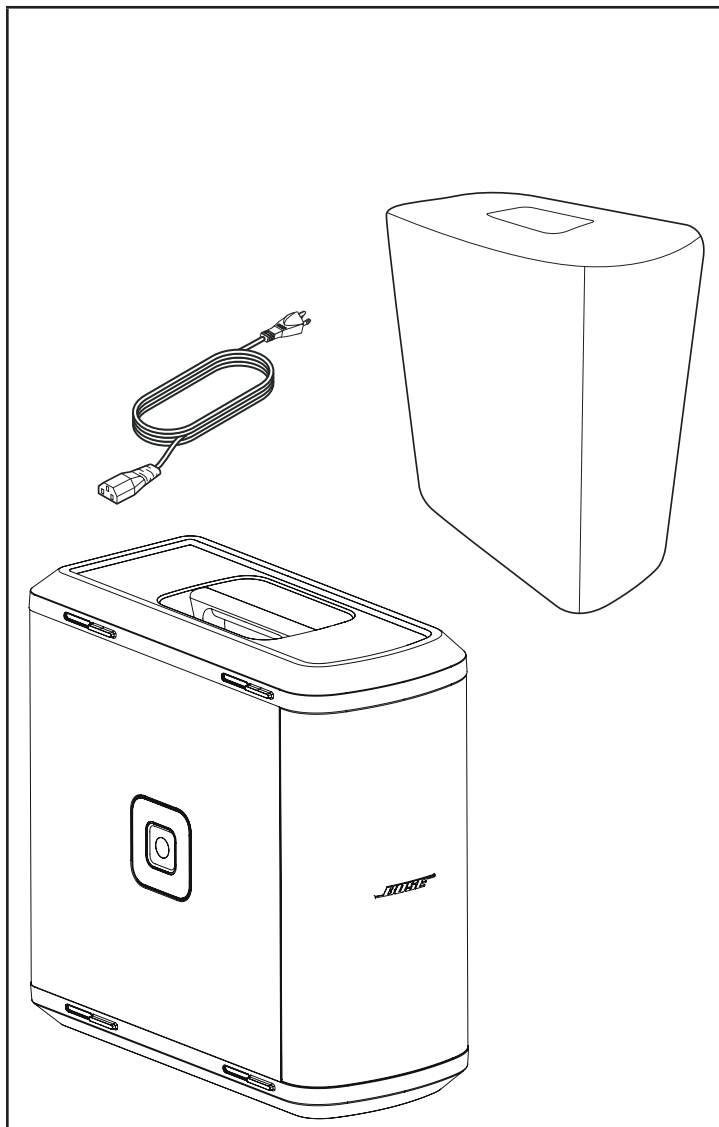

Sub2

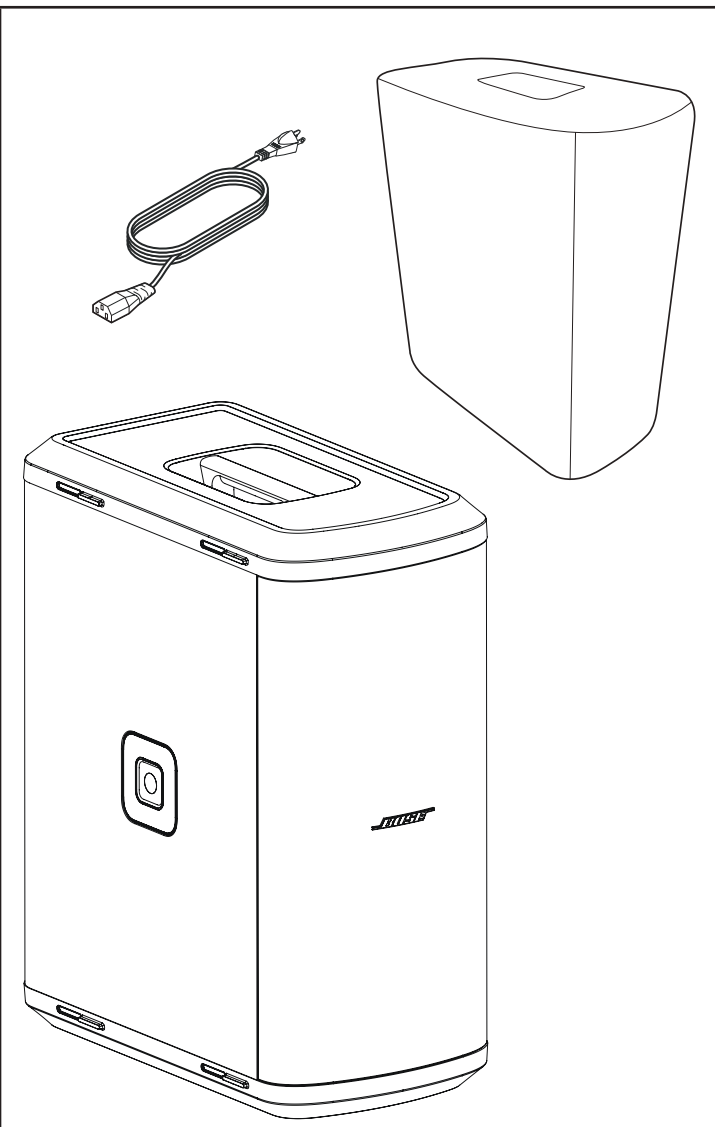

## 可选配件

- Sub1/Sub2 拖轮箱
- Sub1/Sub2 可调节扬声器杆
- SubMatch 线缆

如需了解 Sub1/Sub2 配件的其他信息，请访问 [PRO.BOSE.COM](http://PRO.BOSE.COM)。

## 设置

## 连接和控制

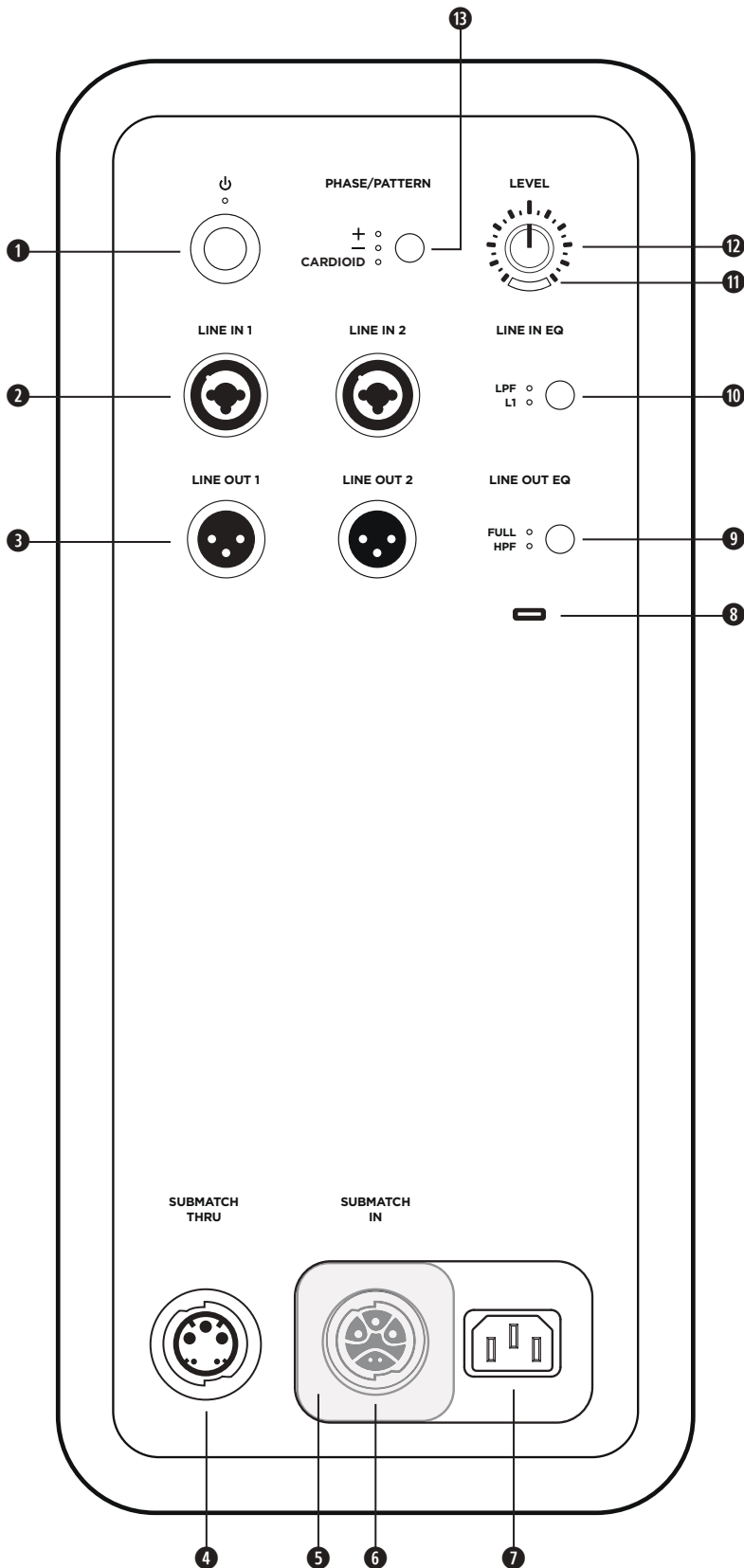

- ❶ 待机按钮：按下此按钮可打开低音箱。低音箱打开时将亮起白灯。
- ❷ 线路输入：用于连接 L1 Pro 或其他线路电平音频源的模拟输入。与 XLR、TRS 平衡和 TS 非平衡线缆兼容。
- ❸ 线路输出：使用 XLR 连接线将线路电平输出连接至扬声器。
- ❹ SubMatch 吞吐量：使用 SubMatch 线缆连接其它 Sub 低音箱。最多可以通过 SubMatch 连接使用单个 L1 Pro32 为多达两台 Sub1 或 Sub2 有源低音箱供电。
- ❺ 电源输入罩：避免同时使用 SubMatch 输入和电源输入。滑动输入罩就可以看到设置所需的电源输入。
- ❻ SubMatch 输入：使用 SubMatch 线缆将低音箱连接至 L1 Pro32 上。
- ❼ 电源输入：IEC 电源线连接。
- ❽ USB 端口：用于 Bose 售后服务和固件更新的 USB-C 接口。  
注意：此端口与 Thunderbolt 3 连接线不兼容。
- ❾ 线路输出均衡器：使用线路输出时，可在 FULL（全频）或多用途高通滤波器之间进行选择。按下此按钮可切换均衡器设置。选中时将亮起相应的白灯。
- ❿ 线路输入均衡器：使用线路输入时，可在适用于 L1 Pro 的优化均衡器和多用途低通滤波器之间进行选择。按下此按钮可切换均衡器设置。选中时将亮起相应的白灯。
- ⓫ 信号/削波指示灯：如果存在信号，LED 将会亮起绿灯；如果信号削波或低音箱启动限幅，将会亮起红灯。调低电平或信号音量以免信号削波或限幅。
- ⓬ 电平控制：调整音频输出的电平。电平控制不会影响线路输出。与 L1 Pro32 配合使用时，推荐将其设置在 12 点钟位置。
- ⓭ PHASE/PATTERN（相位/模式）按钮：调整低音箱的极性。按下此按钮可切换极性。选中时将亮起相应的白灯。并在使用两个相同的低音箱时，允许访问心形模式。

## 连接电源

有两种方法可将低音箱连接至电源：连接至电源插座或使用 SubMatch 线缆连接至 L1 Pro32。电源输入罩可防止两个电源输入同时连接。一次只能使用两个电源连接之一。

如果直接连接至电源插座，请将**电源输入罩**滑动至左侧，隐藏 SubMatch 输入。如果使用 SubMatch 线缆连接至 L1 Pro32，请将**电源输入罩**滑动至右侧，隐藏**电源输入**。



**警告：** 不要改变、修改或移除 SUB1/SUB2 电源输入上的滑盖。产品外壳内存在未绝缘的危险电压，可能会造成触电危险。

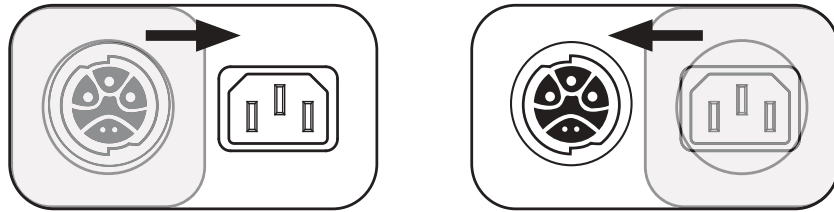

## 直接连接至电源插座

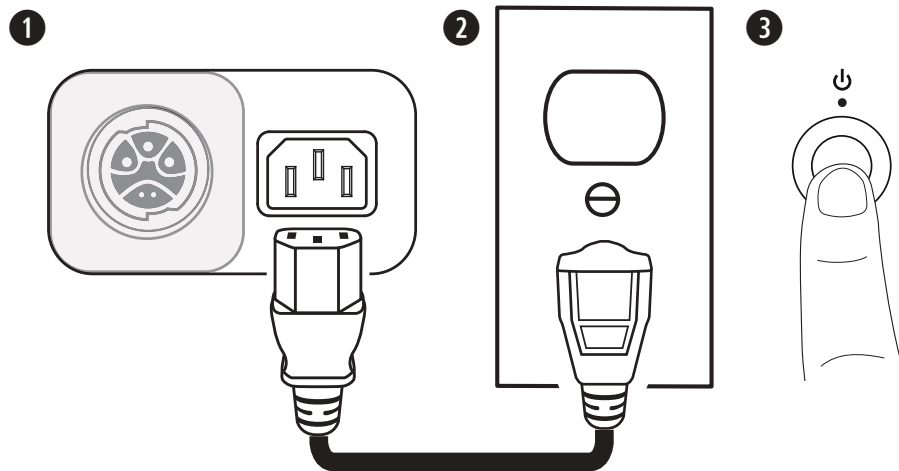

1. 将电源线插入**电源输入**。
  2. 将电源线的另一端插入带电的电源插座。
- 注意：** 连接音源之前请勿打开低音箱电源。
3. 按下**待机按钮**。低音箱打开时将亮起白灯。

## 使用 SubMatch 线缆连接至 L1 Pro32

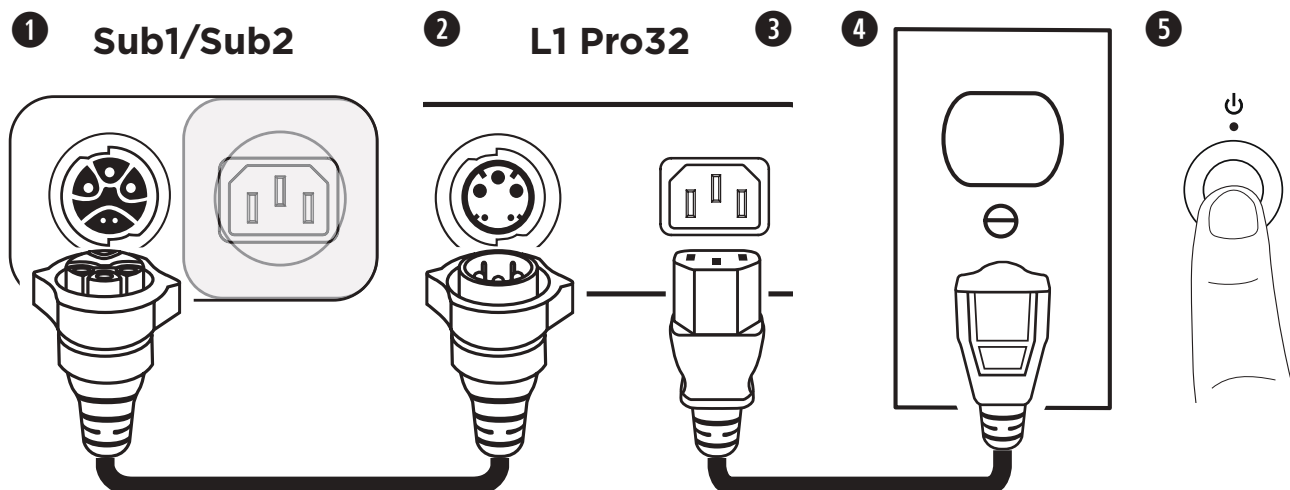

1. 将 SubMatch 线缆插入 Sub1/Sub2 上的 **SubMatch** 输入。
2. 将 SubMatch 线缆的另一端插入 L1 Pro32 的 **SubMatch** 输出。
3. 将电源线插入 L1 Pro32 上的**电源**输入。
4. 将电源线的另一端插入带电的电源插座。

**注意：**连接音源之前请勿打开 L1 Pro 或低音箱电源。有关如何将音源连接至 L1 Pro32 的更多信息，请参阅 [PRO.BOSE.COM](http://PRO.BOSE.COM) 网站上 L1 Pro32 用户指南。

5. 在 L1 Pro32 上按下**待机按钮**，然后在低音箱上按下**待机按钮**。L1 Pro 和低音箱打开时将亮起白灯。

**注意：**按住**待机按钮** 10 秒钟，将低音箱重置为出厂设置。

通过 SubMatch 线缆来连接两个低音箱并使用时，请首先打开直接连接到 L1 Pro32 的低音箱，然后再打开第二个低音箱。

### 自动关机/低功耗待机

如果超过 4 小时不使用，该低音箱将会进入自动关机/低功耗待机模式以省电。如需从自动关机/低功耗待机模式中唤醒低音箱，请按下**待机按钮**。

**注意：**同时按住 **PHASE/PATTERN**（相位/模式）按钮和 **LINE OUT EQ**（线路输出均衡器）按钮 10 秒钟可禁用自动关机/低功耗待机模式。重复此步骤可启用自动关机/低功耗待机模式。禁用自动关机/低功耗待机模式将导致不使用低音箱时的能耗增加。

## 输入和输出

### 线路输入

用于连接 L1 Pro 或其他线路电平音频源的模拟输入。与 XLR、TRS 平衡和 TS 非平衡线缆兼容。同时使用左侧的 **LINE IN 1**（线路输入 1）和右侧的 **LINE IN 2**（线路输入 2）可实现应用立体声。

### 线路输出

使用 XLR 连接线将线路电平输出连接至扬声器。同时使用左侧的 **LINE OUT 1**（线路输出 1）和右侧的 **LINE OUT 2**（线路输出 2）可实现应用立体声。

## 设置

### 相位/模式

调整低音箱的极性。按下按钮可在正极 (+) 和负极 (-) 之间切换。选中时将亮起相应的白灯。请选择可以为您的应用提供出众音效的极性。

### 心形模式

心形模式适用于堆叠使用两个相同低音箱的情形，这样可以使大部分声能量聚集在堆叠的低音箱的正面，同时减少堆叠的低音箱背面产生的声能量。按住按钮 4 秒钟可选择 **CARDIOID**（心形）。选中时将亮起白灯。再次按住该按钮可切换回 +。仅应在堆叠使用两个相同低音箱时使用心形模式，并且顶部的低音箱应朝向覆盖区域，底部的低音箱应朝向非覆盖区域。将顶部低音箱的 **PHASE/PATTERN**（相位/模式）设置为 +，将底部低音箱的 **PHASE/PATTERN**（相位/模式）设置为 **CARDIOID**（心形）。在心形模式下调整堆叠的低音箱的电平时，请确保将电平控制设定在两个低音箱的相同档位。有关堆叠的低音箱的方向和覆盖模式，请参阅下图。

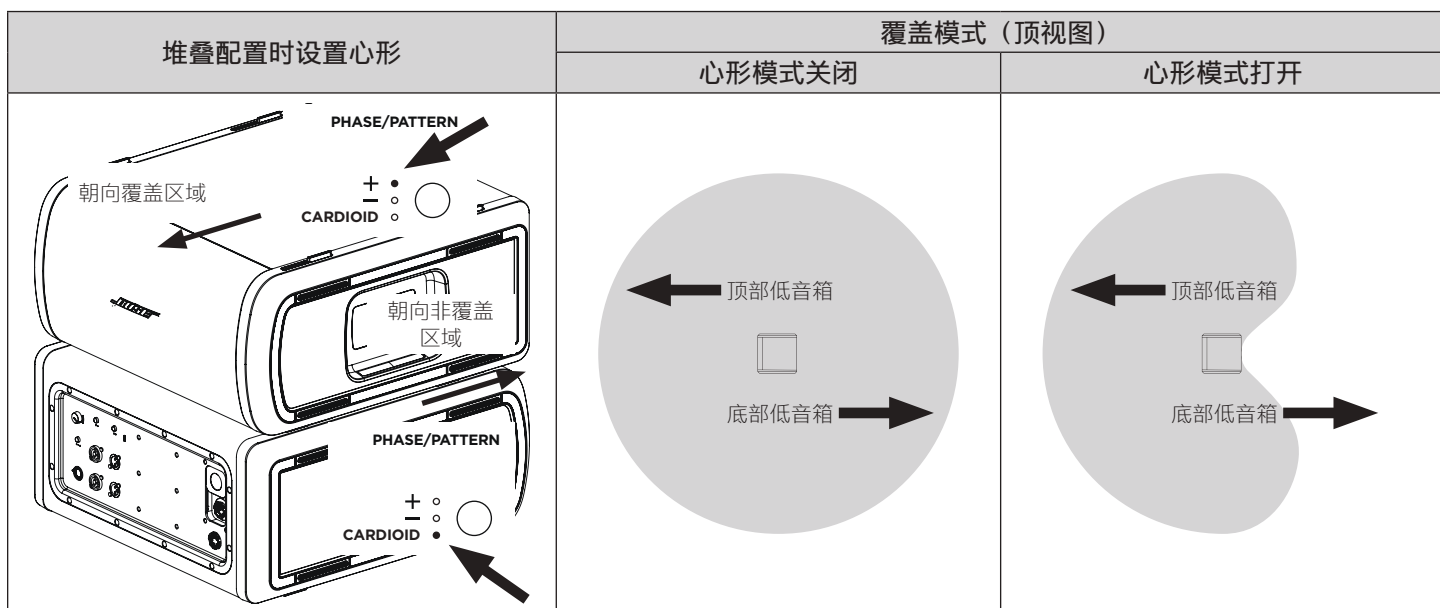
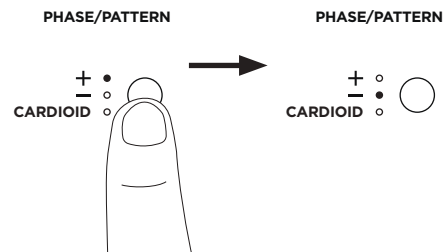

## 电平

在低音箱上调整音频输出电平。首先，将**电平控制**设置为低设置值，然后增加电平，直至**信号/削波指示灯**亮起绿灯。**电平控制**不会影响**线路输出**。与 L1 Pro32 配合使用时，推荐将其设置在 12 点钟位置。如果将两个低音箱与单个 L1 Pro 配合使用，建议将**电平控制**设置为两个低音箱上的相同位置。

## 线路输入均衡器

按下 **Line Input EQ**（线路输入均衡器）按钮可改变两个**线路输入**的均衡器，直至所需均衡器对应的 LED 亮起白灯。使用 **L1** 可向 L1 Pro 产品应用经过优化的输入均衡器；使用 **LPF** 可向输入应用低通滤波器。使用 SubMatch 线缆将低音箱连接至 L1 Pro32 时，**Line Input EQ**（线路输入均衡器）将固定调至 **L1**。

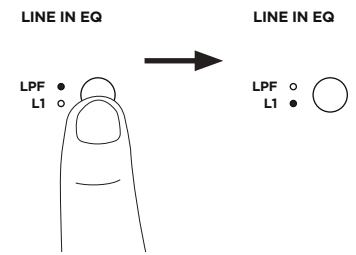

## 线路输出均衡器

按下 **Line Output EQ**（线路输出均衡器）按钮可改变两个**线路输出**的均衡器，直至所需均衡器对应的 LED 亮起白灯。调至 **FULL**（全频）会向输出应用全频，调至 **HPF**（高通滤波器）将向输出应用高通滤波器。

**注意：**如果低音箱与 S1 Pro 配合使用，按住 **Line Output EQ**（线路输出均衡器）4 秒钟可启用专为与 S1 Pro 配合使用而优化的均衡器。**HPF**（高通滤波器）将亮起绿灯。按住该按钮 4 秒钟可停用 S1 Pro 均衡器。

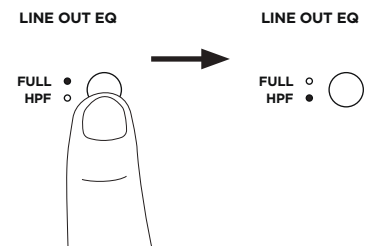

## Sub1/Sub2 方向

**警告：**请勿将设备放置在不稳固的位置。设备或将不稳固，导致危险状况，进而致人受伤。  
**注意：**请勿将两台以上低音箱堆叠在一起。请仅堆叠两台型号相同的低音箱。

配置两台水平放置的低音箱时，请通过旋转它们来调整徽标。

配置两台堆叠放置的低音箱时，可使用低音箱随附的四个互锁支脚将此低音箱连接至另一个同一型号的低音箱。水平堆叠两台低音箱时，请始终确保其支脚锁在一起再连接电源和音源。

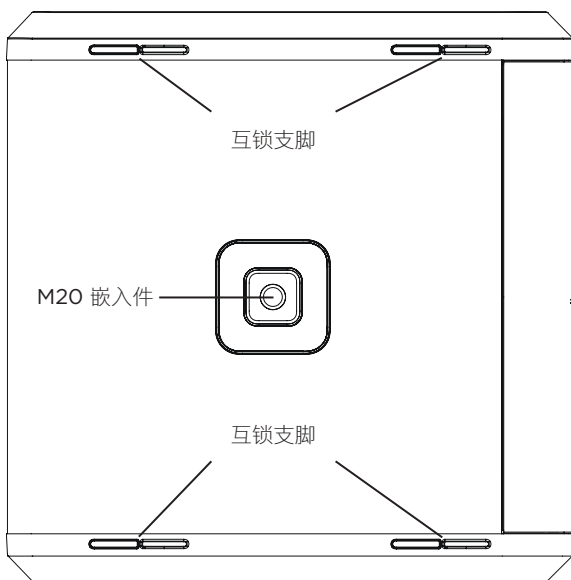

## 将 S1 Pro 与杆式安装嵌入件配合使用



**警告：** SUB1 和 SUB2 上的杆式安装 M20 螺纹嵌入件用于支持长 1.3 米（51 英寸）、安装 BOSE S1 PRO 的杆。请勿在杆高超过 1.3 米（51 英寸）或扬声器重量超过 7.1 公斤（15.7 磅）的情况下使用 SUB1 或 SUB2。使用超过上述任何一种限制的杆/扬声器组合，或出现不稳定的安装情况，都可能会造成危险情况，进而导致受伤。

Sub1/Sub2 随附一个杆式安装 M20 螺纹嵌入件。该嵌入件与 Bose Sub1/Sub2 可调节扬声器杆配件相兼容，设计用于与 Bose S1 Pro 系统配合使用（有关更多信息，请参阅 [PRO.BOSE.COM](http://PRO.BOSE.COM) 上的可调节扬声器杆用户指南）。

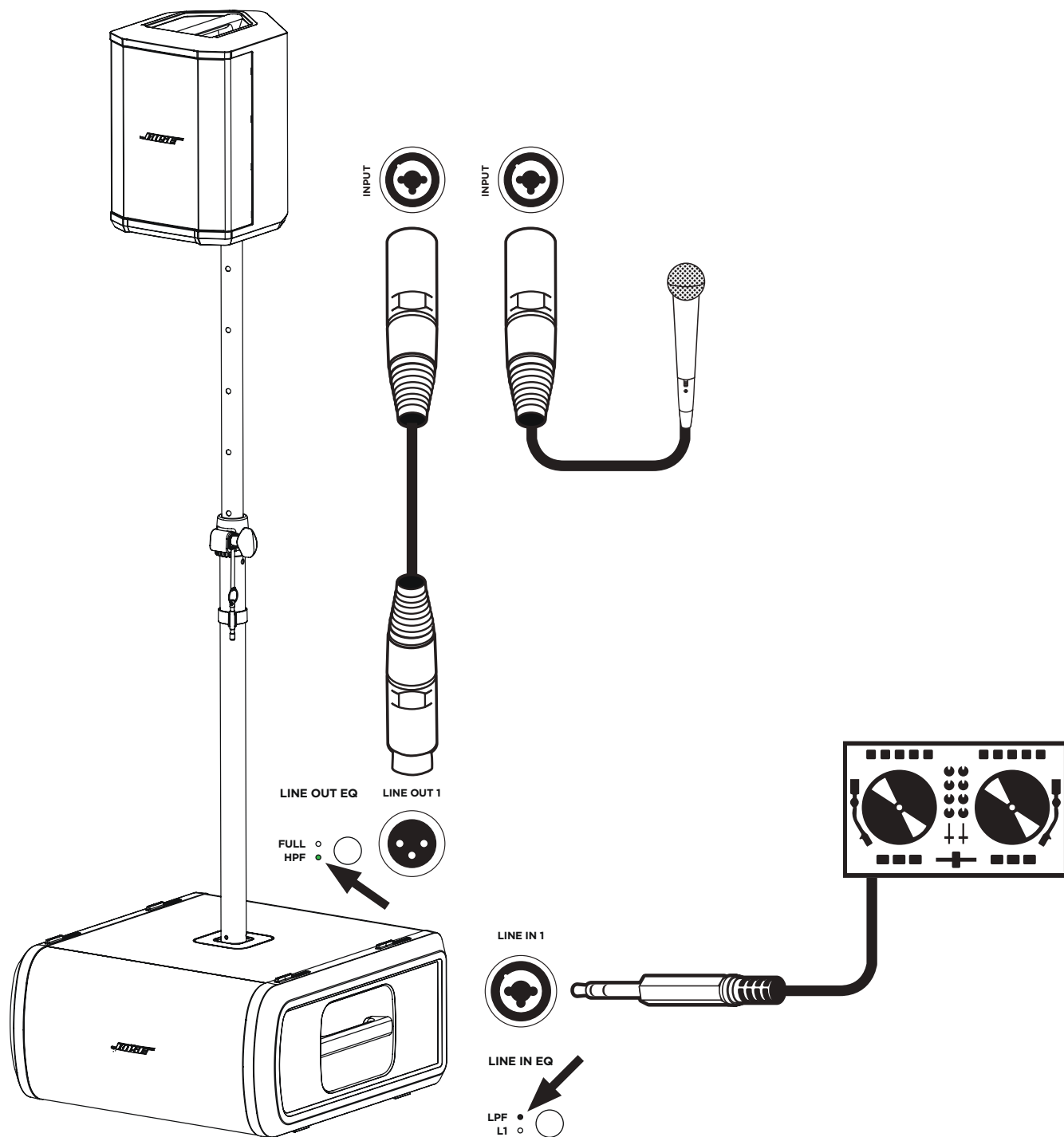



## 维护与保养

### 清洁低音箱

清洁产品外壳时只能使用干燥的软布。如有必要，请小心使用真空吸尘器清除低音箱网罩中的灰尘。



**注意：**切勿使用任何溶剂、化学品或含酒精、氨水、研磨剂的清洁剂。

**注意：**切勿在产品附近使用喷雾器，或者让液体溅入到任何开口中。

### 故障排除

问题	操作方法
无电源	<ul style="list-style-type: none"> <li>• 确保交流电源插座有电。尝试使用同一个交流电源插座接一个灯泡或其他设备，或者使用交流电源插座测试仪来检测插座。</li> <li>• 如果使用 SubMatch 线缆连接 L1 Pro32 来供电，请确保 L1 Pro32 已打开并且不处于自动关机/低功耗待机模式。</li> </ul>
没有声音	<ul style="list-style-type: none"> <li>• 确保低音箱已打开。</li> <li>• 确保音源已插入<b>线路输入</b>。</li> <li>• 确保音源的音量已调高。</li> <li>• 确保低音箱上的<b>电平控制</b>已调高。</li> <li>• 确保低音箱不处于自动关机/低功耗待机模式。</li> </ul>
待机灯呈红灯闪烁 (热故障)	<ul style="list-style-type: none"> <li>• 关闭低音箱并等待 30 分钟，然后再重新打开。</li> <li>• 将低音箱移至温度较低的位置。</li> <li>• 将低音箱移至通风更好的位置。</li> </ul>
待机灯呈红灯常亮 (系统故障)	<ul style="list-style-type: none"> <li>• 请联系 Bose 客户服务中心。访问 <a href="http://worldwide.bose.com/contact">worldwide.bose.com/contact</a>。</li> </ul>
低音箱未接入任何设备，可听到轻微呜呜声或嗡嗡声	<ul style="list-style-type: none"> <li>• 使用交流电源插座测试仪，检测已插入低音箱的交流电源插座的触点是否反接或开路（热端、中性端和/或接地端）。</li> <li>• 如果使用了延长线，请将低音箱直接插入插座。</li> </ul>
音源的声音失真	<ul style="list-style-type: none"> <li>• 调低音源音量。</li> <li>• 关闭<b>电平控制</b>。</li> <li>• 尝试使用不同音源。</li> </ul>
菊花链多台设备时出现过 嗡嗡声	<ul style="list-style-type: none"> <li>• 确保菊花链链路上的设备电平设置没有过高。</li> </ul>







請詳閱並妥善保管所有安全與使用指示。

重要安全指示

**CE** Bose Corporation 在此聲明，本產品嚴格遵守 2014/53/EU 指令的基本要求與其他相關規定，以及其他所有適用的歐盟指令要求。符合聲明全文載於：[www.bose.com/compliance](http://www.bose.com/compliance)。

1. 閱讀這些指示。
2. 保留這些指示。
3. 注意所有警告。
4. 遵守所有指示。
5. 請勿於近水處使用本設備。
6. 只能用乾布清潔。
7. 請勿堵塞任何通風口。請按照製造商的指示安裝。
8. 請勿在熱源附近安裝，如暖氣片、熱調節裝置、火爐或可發熱的其他設備 (包括擴大機)。
9. 請勿讓極化或接地類型插頭的安全作用失效。極化插頭有兩個刀片，一個比另一個寬。接地類型插頭有兩個刀片和第三接地尖頭。寬刀片或第三尖頭旨在保護您的安全。如果提供的插頭不適合您的插座，請諮詢電機人員以更換過時的插座。
10. 防止踩踏或擠壓電源線，尤其是插頭、電源插座以及設備上的出口位置。
11. 只能使用製造商指定的附件/配件。
12.  只能使用製造商指定或搭配本設備銷售的推車、支架、三腳架、掛架或工作台。如果使用推車，則在移動推車/裝置時應格外小心，以避免因傾倒而造成傷害。
13. 在雷雨天氣時或者若長時間不使用，請拔下設備插頭。
14. 任何維修事宜均請向合格的人員諮詢。如果本設備有任何損壞，均需進行維修，例如電源線或插頭受損、液體濺入或物體落入設備內；本設備受雨淋或受潮、無法正常運作或摔落。

警告/注意

-  此符號表示產品外殼內存在未絕緣的危險電壓，可能造成觸電危險。
-  產品若有標示此符號，表示本指南中包含重要的操作與維護指示。
-  本產品包含可能導致窒息危險的小零件。不適合 3 歲以下的兒童使用。
-  本產品含有磁性材料。請諮詢醫生以瞭解這是否會影響您的植入式醫療設備。
-  本產品僅可在海拔低於 2,000 公尺之處使用。
-  產品標示此符號表示在使用桿式支撐孔時會有發生傾倒的危險。
-  請勿改造、修改或拆卸 Sub1/Sub2 電源輸入的滑蓋。此產品外殼內存在未絕緣的危險電壓，可能造成觸電危險。

- Sub1 與 Sub2 的桿式支撐孔 M20 螺絲吊點的設計，適用於支撐最長達 1.3 公尺 (51 吋) 並安裝有 Bose S1 Pro 的支架。請勿使用長度超過 1.3 公尺 (51 吋) 的支架搭配 Sub1 或 Sub2，或重量超過 71 公斤 (157 磅) 的揚聲器。若使用違反上述任一限制的支架/揚聲器搭配方式，或產生不穩定的安裝情況，均可能導致危險情況並造成傷害。
- 未經授權請勿擅自改裝本產品。
- 請勿在汽車或船舶上使用本產品。
- 在使用期間，請勿將本產品放置在侷限的空間中，例如壁腔或密閉的揚聲器箱。
- 請使產品遠離火源和熱源。請勿將明火火源 (例如點燃的蠟燭) 置於本產品上或本產品附近。

- 為降低失火或電擊風險，請勿使本產品受到雨淋、液體潑濺或受潮。
- 本產品不得受液體淋濺或噴灑，不得將裝有液體的物體 (例如花瓶) 置於本產品上或本產品附近。
- 請勿將功率換流器用於本產品。
- 將插頭插入電源插座之前，請提供接地連線，或確認電源插座具備保護性的接地連線。
- 如果將電源插頭或裝置聯結器作為斷路裝置，則斷路裝置應保持可隨時還原工作的狀態。

法規資訊

根據能源相關產品的生態設計要求指令 (2009/125/EC)，本產品符合下列規範或文件：條例 (EC) 1275/2008 號根據條例 (EU) 801/2013 號修訂。

必要的電源狀態資訊	電源模式	
	待機	網路待機
在 230V/50Hz 輸入的情況下，指定電源模式下的功耗	≤ 0.5 W	不適用*
設備自動切換進入模式的時間	4 小時	不適用*
在 230V/50Hz 輸入，連接所有有線網路連接埠並啟動所有無線網路連接埠的情況下，網路待機的功耗	不適用*	
網路連接埠取消啟動/啟動流程。取消啟動所有網路將啟用待機模式。	*產品的藍牙連接不使用網路待機模式，且無法透過 Wi-Fi® 或乙太網路進行網路設定	

	Sub1	Sub2
尺寸 (高 × 寬 × 深)	53.0 × 25.0 × 53.0 公分 (20.9 × 9.8 × 20.9 吋)	69.0 × 30.5 × 55.0 公分 (27.2 × 12.0 × 21.7 吋)
淨重	16.1 公斤 (35.5 磅)	23.4 公斤 (51.7 磅)
輸入額定值	100-240 VAC, 3 A, 50/60 Hz	100-240 VAC, 4 A, 50/60 Hz
首次開啟湧浪電流	120 V 時為 14.9 A; 230 V 時為 29.3 A	120 V 時為 15.2 A; 230 V 時為 28.6 A
交流電源插座干擾 5 秒後湧浪電流	120 V 時為 5.8 A; 230 V 時為 32.0 A	120 V 時為 2.6 A; 230 V 時為 6.1 A

需使用屏蔽式纜線以維持合規性。

產品標籤位於產品底部。

機型：431389G1/431389G2。CMIIT ID 標示於本產品底部。

CAN ICES-3 (B)/NMB-3(B)

產品電氣雜訊生成相關資訊 (美國 FCC 規範遵循聲明) 備註：本設備已經過測試，符合 FCC 規則第 15 部分有關 B 類數位設備的各項限制。這些限制性規定旨在提供合理保護，以免在住宅安裝環境造成有害干擾。本設備會產生、使用並可能輻射無線電頻率能量，若不按照指示安裝和使用，則可能會對無線電通訊造成有害干擾。然而，按照指示安裝並不能保證某些安裝不會發生干擾。若本設備確實對無線電或電視接收造成有害干擾 (可透過關閉和打開本設備來確定)，使用者可嘗試採取以下一種或多種措施來糾正干擾：

- 調整接收天線的方向或位置。
- 增加本設備和接收器的間距。
- 將本設備和接收器電源線插入不同線路上的插座中。
- 請諮詢經銷商或有經驗的無線電/電視技術人員以獲得協助。

未經 Bose Corporation 明確批准，擅自變更或修改本設備會讓使用者操作本設備的權利失效。

本設備符合 FCC 規則第 15 部分規定與加拿大 ISED 免執照 RSS 標準。本設備的運作應符合以下兩項條件：(1) 本設備不會造成有害干擾，(2) 本設備必須承受任何接收到的干擾，包括可能造成設備無法正常運作的干擾。



此符號表示本產品不得以家庭廢棄物方式丟棄，而應送至適當的收集設施進行回收。妥善處理及回收有助於保護天然資源、人類健康和環境。如欲獲得有關處理和回收本產品的更多資訊，請聯絡當地政府機關、廢棄物處理服務或您購買本產品的商家。

### 中國有害物質限制使用表

有毒或有害物質或元素的名稱及成分						
有毒或有害物質及元素						
零件名稱	鉛 (Pb)	汞 (Hg)	鎘 (Cd)	六價鉻 (Cr(VI))	多溴化聯苯 (PBB)	多溴聯苯醚 (PBDE)
印刷電路板	X	0	0	0	0	0
金屬零件	X	0	0	0	0	0
塑膠零件	0	0	0	0	0	0
揚聲器	X	0	0	0	0	0
連接線	X	0	0	0	0	0

此表格係根據 SJ/T 11364 條款所製作。  
 0: 表示用於此零件的所有同類材料中，此有毒或危險物質低於 GB/T 26572 中的限制規定。  
 X: 表示至少一種用於此零件的同類材料中，此有毒或危險物質高於 GB/T 26572 中的限制規定。



### 台灣 BSMI 限用物質含有情況標示

設備名稱: Sub1/Sub2 型號: 431389G1 / 431389G2						
限用物質及其化學符號						
組件	鉛 (Pb)	汞 (Hg)	鎘 (Cd)	六價鉻 (Cr+6)	多溴聯苯 (PBB)	多溴二苯醚 (PBDE)
印刷電路板	-	○	○	○	○	○
金屬零件	-	○	○	○	○	○
塑膠零件	○	○	○	○	○	○
揚聲器	-	○	○	○	○	○
連接線	-	○	○	○	○	○

備註 1: 「○」表示限用物質的濃度百分比含量未超過參考值。  
 備註 2: 「-」表示限用物質屬於豁免項目範圍。



製造日期: 序號第八位數代表製造年份; 「0」代表 2010 或 2020。

中國進口商: Bose Electronics (Shanghai) Company Limited, 中國(上海)自由貿易試驗區, 日櫻北路 353 號, 9 號廠房 C 部

歐盟進口商: Bose Products B.V., Gorslaan 60, 1441 RG Purmerend, The Netherlands

墨西哥進口商: Bose de México, S. de R.L. de C.V., Paseo de las Palmas 405-204, Lomas de Chapultepec, 11000 México, D.F.如需服務或進口商資訊, 請撥打 +5255 (5202) 3545

台灣進口商: Bose 台灣分公司, 台灣 104 台北市民生東路三段 10 號 9 樓 A1 室。電話號碼: +886-2-2514 7977

Bose Corporation 總部: 1-877-230-5639

Wi-Fi 是 Wi-Fi Alliance® 的註冊商標。

Bose、LI 與 SubMatch 皆為 Bose Corporation 的商標。

所有其他商標均是其各自所有者的財產。

可在 Bose 網站查看 Bose 隱私權政策。

©2020 Bose Corporation。未經預先書面許可, 不得複製、修改、發行或以其他方式使用本指南之任何部分。

請填寫以下內容, 留作記錄。

序號和型號位於產品底部的產品標籤上。

序號: \_\_\_\_\_  
 型號: \_\_\_\_\_

保固資訊

此產品享有有限保固。

如需保固詳細資料, 請造訪 [global.bose.com/warranty](http://global.bose.com/warranty)。

<b>概覽</b>	<b>5</b>
包裝內容物.....	5
選配配件.....	5
<b>設定</b>	<b>6</b>
連接端口與控制功能.....	6
連接電源.....	7
直接連線至電源插座.....	7
使用 SubMatch 連接線連線至 L1 Pro32.....	8
自動關機/低耗電待機.....	8
輸入端及輸出端.....	9
線性輸入.....	9
線性輸出.....	9
設定.....	9
相位/模式.....	9
位準.....	10
線性輸入 EQ.....	10
線性輸出 EQ.....	10
Sub1/Sub2 方向.....	10
搭配使用桿式支撐孔吊點與 S1 Pro.....	11
<b>維護與保養</b>	<b>12</b>
清潔 Sub.....	12
疑難排解.....	12

## 概覽

## 包裝內容物

Sub1

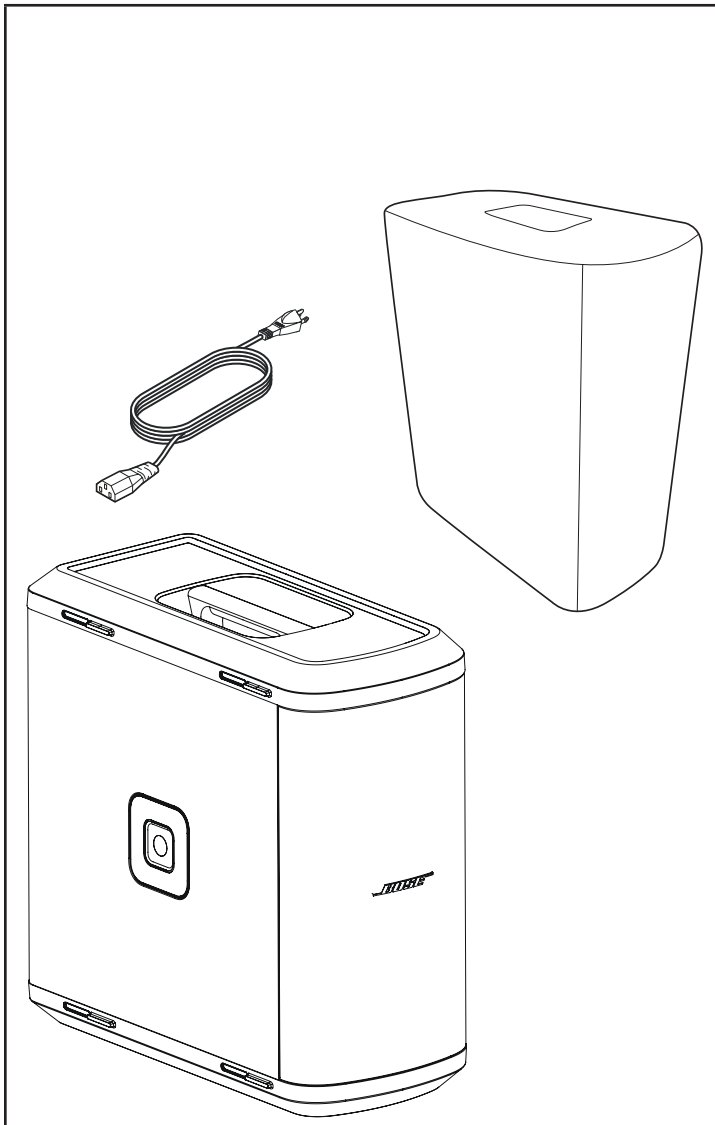

Sub2

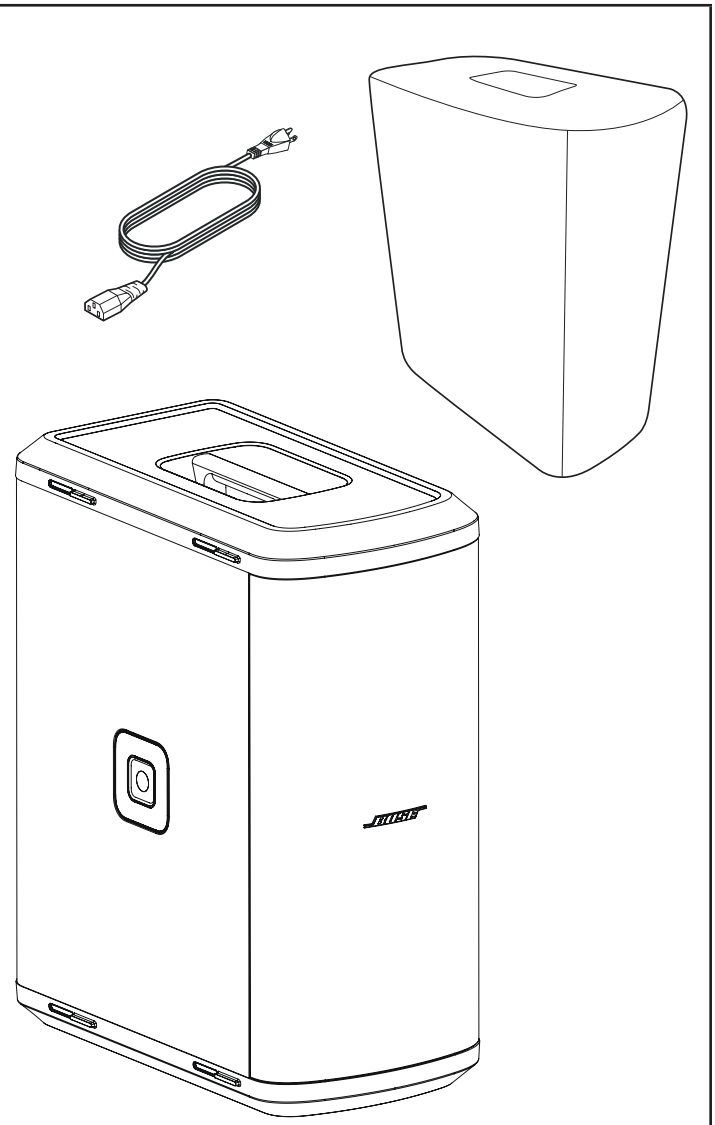

## 選配配件

- Sub1/Sub2 滑輪便攜袋
- Sub1/Sub2 可調式揚聲器支架
- SubMatch 連接線

有關 Sub1/Sub2 配件的其他資訊，請造訪：[PRO.BOSE.COM](http://PRO.BOSE.COM)。

## 設定

## 連接端口與控制功能

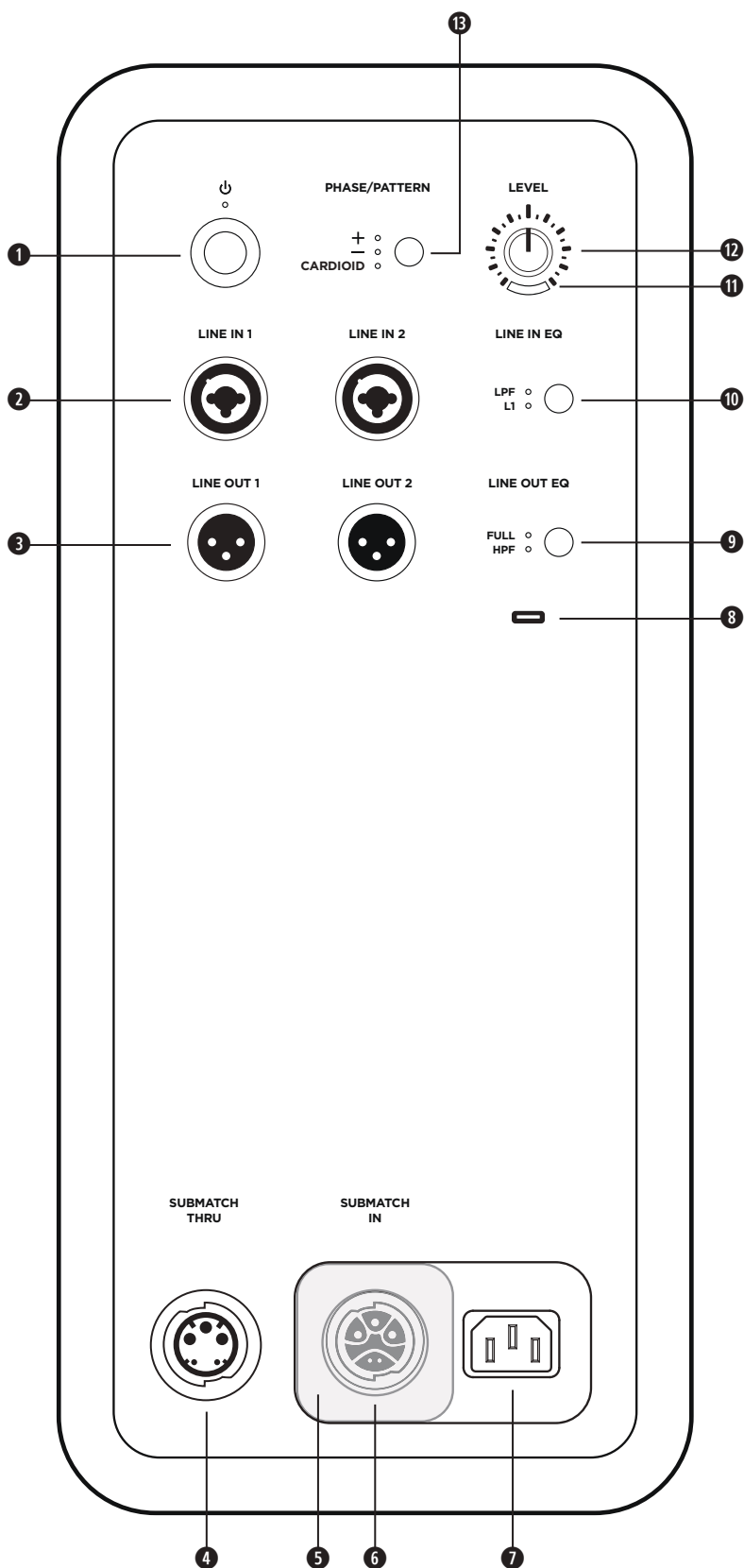

- ❶ **待機按鍵**：按下此按鍵即可開啟 Sub 的電源。Sub 開機時，LED 指示燈會亮起白光。
- ❷ **線性輸入**：類比輸入，用於連線至 L1 Pro 或其他線性位準音頻源。相容於 XLR、TRS 平衡與 TS 非平衡連接線。
- ❸ **線性輸出**：可使用 XLR 連接線將線性位準輸出連線至揚聲器。
- ❹ **SubMatch 傳輸量**：使用 SubMatch 連接線可連線額外的 Sub 低音箱。經由 SubMatch 連線，單一 L1 Pro32 最多可供電給兩台 Sub1 或 Sub2 主動式低音箱。
- ❺ **電源輸入端子外蓋**：防止同時使用 **SubMatch 輸入** 及 **電源輸入**。請滑動外蓋，露出需要設定的電源輸入。
- ❻ **SubMatch 輸入**：使用 SubMatch 連接線將 Sub 連線至 L1 Pro32。
- ❼ **電源輸入**：IEC 電源線連接。
- ❽ **USB 連接埠**：USB-C 連接口，供 Bose 服務及韌體更新使用。  
**備註**：此連接埠不相容於 Thunderbolt 3 連接線。
- ❾ **線性輸出 EQ**：在使用線性輸出時，用於切換選擇 **FULL** (全) 頻寬或多用途 HPF。按下按鍵可切換 EQ 設定。選取之後，相對應的 LED 指示燈會亮起白光。
- ❿ **線性輸入 EQ**：使用線性輸入時，選擇針對 L1 Pro 優化的 EQ，或是多用途 LPF。按下按鍵可切換 EQ 設定。選取之後，相對應的 LED 指示燈會亮起白光。
- ⓫ **訊號/過載指示燈**：當有訊號存在時，LED 指示燈會亮起綠光；當訊號過載或達到 Sub 限制時，LED 指示燈會亮起紅光。請降低位準或訊號量，以避免訊號過載或限制。
- ⓬ **位準控制**：調整音訊輸出的位準。此位準控制並不會使線性輸出受到影響。若搭配 L1 Pro32 使用，建議調至 12 點鐘位置。
- ⓭ **Phase/Pattern (相位/模式) 按鍵**：調整 Sub 的極性。按下按鍵可切換極性。選取之後，相對應的 LED 指示燈會亮起白光。此外，在使用兩台相同的 Sub 模組時，可讓您存取心型模式。

## 連接電源

Sub 連接電源的方式有兩種：連線至電源插座，或使用 SubMatch 連接線連線至 L1 Pro32。電源輸入端子外蓋可防止同時連線兩種電源輸入。一次僅應使用兩種電源連線方式的其中一種。

如果直接連線至電源插座，請將**電源輸入端子外蓋**向左滑動，蓋住 SubMatch 輸入。如果使用 SubMatch 連接線連線至 L1 Pro32，請將**電源輸入端子外蓋**向右滑動，蓋住**電源輸入**。



**警告：**請勿改造、修改或拆卸 SUB1/SUB2 電源輸入的滑蓋。此產品外殼內存在未絕緣的危險電壓，可能造成觸電危險。

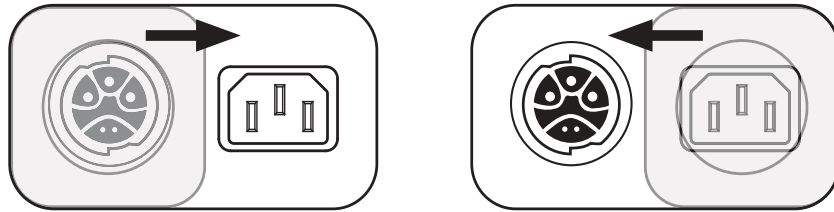

## 直接連線至電源插座

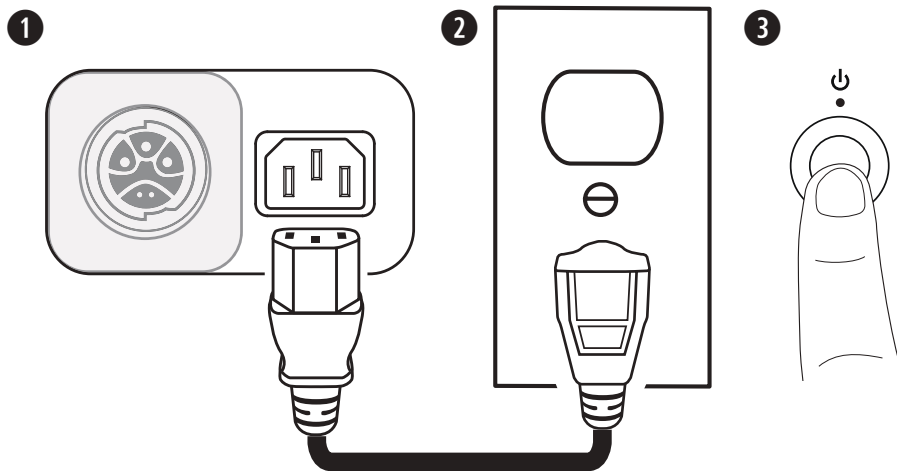

1. 將電源線插入**電源輸入**。
  2. 將電源線的另一端插入通電的電源插座。
- 備註：**請務必先連接音源，然後再開啟 Sub 電源。
3. 按下**待機按鍵**。Sub 開機時，LED 指示燈會亮起白光。

## 使用 SubMatch 連接線連線至 L1 Pro32

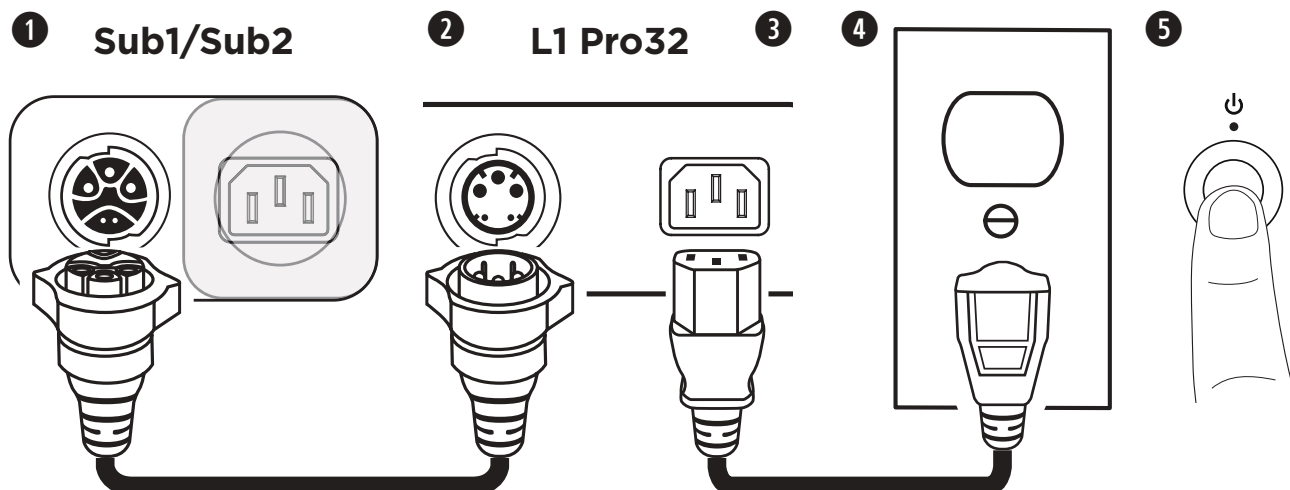

1. 將 SubMatch 連接線插入 Sub1/Sub2 上的 **SubMatch** 輸入。
2. 將 SubMatch 連接線的另外一端插入 L1 Pro32 的 **SubMatch** 輸出。
3. 請將電源線插入 L1 Pro32 的**電源輸入**。
4. 將電源線的一端插入通電的電源插座。

**備註：**請務必先連接音源，然後再開啟 L1 Pro 或 Sub 的電源。關於連接音源至 L1 Pro32 的詳細資訊，請參閱 **PRO.BOSE.COM** 上的 L1 Pro32 使用者指南。

5. 按下 L1 Pro32 上的**待機按鍵**，然後按下 Sub 上的**待機按鍵**。L1 Pro 和 Sub 均開機時，LED 指示燈會亮起白光。

**備註：**長按**待機按鍵** 10 秒鐘，即可將 Sub 重設為原廠設定。

當透過 SubMatch 連接線使用兩台 Sub 時，請先開啟已直接連接至 L1 Pro32 的 Sub，然後再開啟第二台 Sub。

## 自動關機/低耗電待機

閒置四小時後，Sub 會進入自動關機/低耗電待機模式，以節省電力。若要從自動關機/低耗電待機模式中喚醒 Sub，請按下**待機按鍵**。

**備註：**同時長按 **Phase/Pattern (相位/模式)** 按鍵及線性輸出 **EQ** 按鍵 10 秒鐘，即可停用自動關機/低耗電待機模式。重複以上步驟，即可啟用自動關機/低耗電待機模式。停用自動關機/低耗電待機模式後，將使 Sub 在未使用的狀態下消耗大量的能源。



## 輸入端及輸出端

### 線性輸入

類比輸入，用於連線至 L1 Pro 或其他線性位準音頻源。相容於 XLR、TRS 平衡與 TS 非平衡連接線。在應用立體聲的場合中，同時使用**線性輸入 1** (左) 及**線性輸入 2** (右)。

### 線性輸出

可使用 XLR 連接線將線性位準輸出連線至揚聲器。在應用立體聲的場合中，同時使用**線性輸出 1** (左) 及**線性輸出 2** (右)。

## 設定

### 相位/模式

調整 Sub 的極性。按下按鍵可切換正極性 (+) 和負極性 (-)。選取之後，相對應的 LED 指示燈會亮起白光。依照您的應用場合選擇聆聽效果最佳的極性。

### 心型模式

心型模式是在兩台相同的 Sub 模組堆疊配置時使用，可讓大部分的聲音能量聚集於 Sub 堆疊前方，同時減少 Sub 堆疊後方產生的聲音能量。長按此按鍵四秒即可選取 **CARDIOID** (心型)。選取之後，LED 指示燈會亮起白光。再次長按即可切換回 +。

心型模式僅應在兩台相同的 Sub 模組堆疊配置時使用，且上方 Sub 面向覆蓋區域，下方 Sub 面向非覆蓋區域。上方 Sub 的 **Phase/Pattern** (相位/模式) 設定為 +，

下方 Sub 的 **Phase/Pattern** (相位/模式) 設定為 **CARDIOID** (心型)。為處於心型模式的堆疊 Sub 調整位準時，請確定兩台 Sub 的位準控制已設定在相同位置。請參閱下方圖解，以瞭解 Sub 堆疊方向與覆蓋範圍模式。

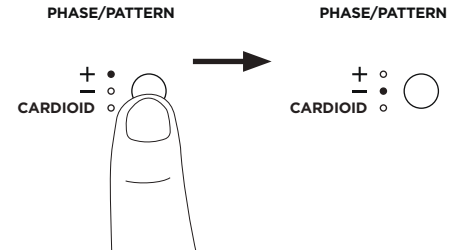

心型堆疊配置	覆蓋範圍模式 (頂視圖)	
	心型模式關閉	心型模式開啟

## 位準

調整 Sub 音訊輸出的位準。一開始，請先將**位準控制**設定在低設定值，然後提高位準，直到**訊號/過載指示燈**亮起綠光。此**位準控制**並不會使**線性輸出**受到影響。若搭配 L1 Pro32 使用，建議調至 12 點鐘位置。如果兩台 Sub 搭配單一 L1 Pro 使用，則建議將兩台 Sub 上的**位準控制**都設定在相同位置。

## 線性輸入 EQ

按下**線性輸入 EQ** 按鍵，直到所需 EQ 的相對應 LED 指示燈亮起白光，以變更兩個**線性輸入**的 EQ。使用 **L1** 可套用已針對 L1 Pro 產品優化的輸入 EQ；使用 **LPF** 可將低通濾波器套用至輸入。若使用 SubMatch 連接線將 Sub 連線至 L1 Pro32，**線性輸入 EQ** 會固定為 **L1**。

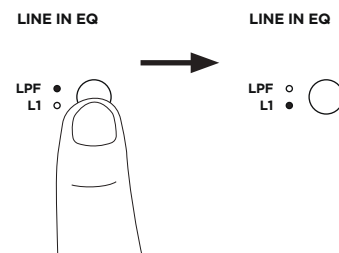

## 線性輸出 EQ

按下**線性輸出 EQ** 按鍵，直到所需 EQ 的相對應 LED 指示燈亮起白光，以變更兩個**線性輸出**的 EQ。針對全頻使用 **FULL** (全頻寬)，或使用 **HPF** 將高通濾波器套用至輸出。

**備註：** 如果將 Sub 搭配 S1 Pro 使用，則請長按**線性輸出 EQ** 按鍵四秒鐘，以啟動專為搭配 S1 Pro 而優化的 EQ。**HPF LED** 指示燈將亮起綠光。若要停用 S1 Pro EQ，請長按四秒鐘。

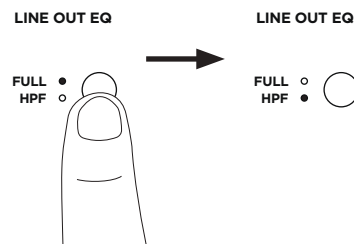

## Sub1/Sub2 方向

**警告：** 請勿將設備設置於不穩定之處。這會使設備處於不穩定的狀態，進而導致可能造成傷害的危險情況。  
**注意：** 請勿堆疊超過兩台的 SUB。僅能堆疊相同型號的兩台 SUB。

水平配置時，可旋轉標誌以調整方向。

堆疊配置時，Sub 內建四個聯鎖腳座，能夠銜接相同型號的另一台 Sub。水平堆疊 Sub 時，請務必確認腳座均已確實鎖定，再連線電源和音源。

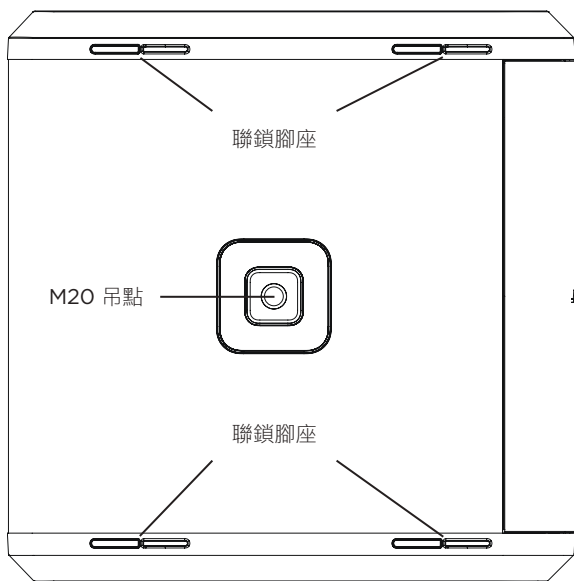
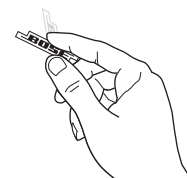

## 搭配使用桿式支撐孔吊點與 S1 Pro



**警告：** SUB1 與 SUB2 的桿式支撐孔 M20 螺絲吊點的設計，適用於支撐最長達 1.3 公尺 (51 吋) 並安裝有 BOSE S1 PRO 的支架。請勿使用長度超過 1.3 公尺 (51 吋) 的支架搭配 SUB1 或 SUB2，或重量超過 7.1 公斤 (15.7 磅) 的揚聲器。若使用違反上述任一限制的支架/揚聲器搭配方式，或產生不穩定的安裝情況，均可能導致危險情況並造成傷害。

Sub1/Sub2 內建桿式支撐孔 M20 螺絲吊點。此吊點相容於 Bose Sub1/Sub2 可調式揚聲器支架配件，經專門設計以搭配 Bose S1 Pro 系統使用 (如需詳細資訊，請參閱 **PRO.BOSE.COM** 中的可調式揚聲器支架使用者指南)。

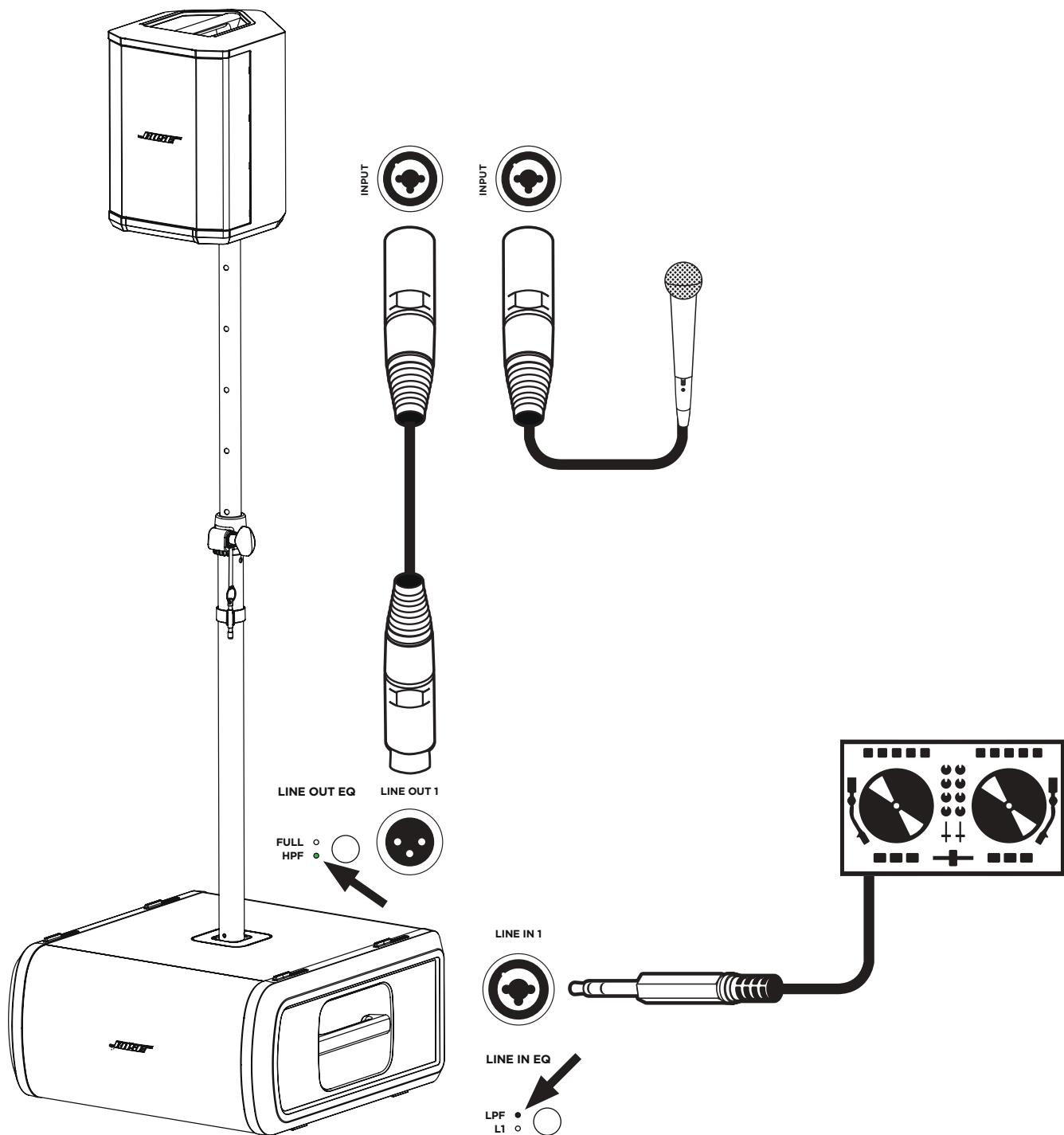

## 維護與保養

### 清潔 Sub

清潔產品外殼時只能使用乾燥的軟布。必要時，使用吸塵器小心清理 Sub 的網罩。



**注意：**請勿使用任何溶劑、化學品或含酒精、氨水、研磨劑的清潔劑。

**注意：**請勿在產品附近使用任何噴霧劑，或讓液體濺入任何開口處。

### 疑難排解

問題	相應措施
無電源	<ul style="list-style-type: none"> <li>請確認 AC 插座是否通電。請嘗試將檯燈或其他設備插入該 AC 插座確認是否能正常運作，或使用 AC 插座測試器測試該插座。</li> <li>如果使用 SubMatch 連接線從 L1 Pro32 供電，請確保 L1 Pro32 已開機，且不是處於自動關機/低耗電待機模式。</li> </ul>
無聲音	<ul style="list-style-type: none"> <li>請確認 Sub 的電源已開啟。</li> <li>請確認您的音源已連接線性輸入。</li> <li>請確認是否已將音源的音量調高。</li> <li>請確定 Sub 上的位準控制已調高。</li> <li>請確認 Sub 並未處於自動關機/低耗電待機模式。</li> </ul>
待機 LED 指示燈閃爍紅光 (過熱故障)	<ul style="list-style-type: none"> <li>請關閉 Sub 的電源，等待 30 分鐘後再重新開機。</li> <li>請將 Sub 移至較涼爽的位置。</li> <li>請將 Sub 移至通風較好的位置。</li> </ul>
待機 LED 指示燈恆亮紅光 (系統故障)	<ul style="list-style-type: none"> <li>請聯絡 Bose 顧客服務。請造訪 <a href="http://worldwide.bose.com/contact">worldwide.bose.com/contact</a>。</li> </ul>
Sub 在沒有連接任何音源的情況下，發出細微的嗡嗡聲或雜訊	<ul style="list-style-type: none"> <li>請使用 AC 插座測試器，測試 Sub 所插入的 AC 插座是否為反向或開放 (火線、中性線及/或接地線) 接點。</li> <li>如有使用延長線，請將 Sub 直接插入電源插座。</li> </ul>
音頻源聲音失真	<ul style="list-style-type: none"> <li>請將音源的音量調低。</li> <li>請調低位準控制。</li> <li>請嘗試不同音源。</li> </ul>
菊鍊連結多台設備時產生過多嗡嗡聲	<ul style="list-style-type: none"> <li>請確認菊鍊連結設備的音量是否過高。</li> </ul>

安全上の留意項目および使用方法をよく読み、いつでも参照できるように保管してください。

### 安全上の重要な注意事項

**CE** Bose Corporation hereby declares that this product is in compliance with the essential requirements and other relevant provisions of Directive 2014/53/EU and all other applicable EU directive requirements. The complete declaration of conformity can be found at: [www.bose.com/compliance](http://www.bose.com/compliance).

- このガイドをよくお読みください。
- 必要な時にご覧になれるよう、本書を保管してください。
- すべての注意事項に留意してください。
- すべての指示に従ってください。
- この製品を水の近くで使用しないでください。
- 清掃の際は乾いた布を使用してください。
- 通気孔は塞がないでください。製造元の指示に従って設置してください。
- ラジエータ、暖房送風口、ストーブ、その他の熱を発生する装置(アンプを含む)の近くには設置しないでください。
- 極性プラグを使用する場合、極性プラグや接地極付きプラグの安全機能を損なうような使い方はしないでください。極性プラグには2つの端子があり、片方の端子がもう一方の端子よりも幅が広がっています。また、接地極付きプラグには2つの端子に加え、接地用のアース棒が付いています。極性プラグの広い方の端子および接地極付きプラグのアース棒は、お客様の安全を守る機能を果たします。製品に付属のプラグがお使いのコンセントに合わない場合は、電気工事業者などにご相談ください。
- 電源コードが踏まれたり挟まれたりしないように保護してください。特に電源プラグやテーブルタップ、機器と電源コードの接続部などにはご注意ください。
- 必ず製造元より指定された付属品、あるいはアクセサリのみをご使用ください。
-  メーカーが指定する、または製品と一緒に購入されたカート、スタンド、三脚、ブラケット、または台のみをご使用ください。カートを使用する場合、製品の載ったカートを移動する際には転倒による負傷が起きないように十分注意してください。
- 雷雨時や長期間使用しない場合は、電源プラグを抜いてください。
- 修理が必要な際には、カスタマーサービスにお問い合わせください。製品に何らかの損傷が生じた場合、例えば電源コードやプラグの損傷、液体の侵入や内部への異物の落下、雨や水蒸気との接触、動作の異常、製品本体の落下などの際には、直ちに電源プラグを抜き、修理をご依頼ください。

### 警告/注意



この表示は、製品内部に電圧の高い危険な部分があり、感電の原因となる可能性があることをお客様に注意喚起するものです。



この記号は、このガイドに製品の取り扱いとメンテナンスに関する重要な項目が記載されていることを示します。



のどに詰まりやすい小さな部品が含まれています。3歳未満のお子様には適していません。



この製品には磁性材料が含まれています。体内に埋め込まれている医療機器への影響については、医師にご相談ください。



標高2000 mを超える高地での使用には適していません。



この記号は、ポールマウントの使用時に転倒の危険があることを示します。



Sub1/Sub2の電源入力部のスライドカバーは、変更、改造、取り外しをしないでください。製品内部に電圧の高い危険な部分があり、感電の原因となる可能性があります。

- Sub1/Sub2のポールマウント用M20ねじ込みインサートは、ポールにBose S1 Proをマウントした状態で、最大1.3 mのポールをサポートできるように設計されています。Sub1/Sub2は、高さが1.3 mを超えるポールや、重量が7 kgを超えるスピーカーには使用しないでください。これらの制限値を超えるポール/スピーカーの組み合わせや、不安定なマウントシナリオを作成すると、怪我の原因になる可能性があります。
- 許可なく製品を改造しないでください。

- 車内や船上などで使用しないでください。
- 使用中は、製品を壁のくぼみや締め切ったキャビネットなどの中に置かないでください。
- 火気や熱源などの近くで使用しないでください。火の付いたろうそくなどの火気を製品の上や近くに置かないでください。
- 火災や感電を避けるため、雨の当たる場所や液体のある場所、湿度の高い場所で製品を使用しないでください。
- 水漏れやしぶきが掛かるような場所でこの製品を使用しないでください。また、花瓶など、液体が入った物品を製品の上や近くに置かないでください。
- インバータ電源は使用しないでください。
- プラグを主電源コンセントに接続する前にアース接続を行うか、コンセントに保護アース接続が組み込まれていることを確認してください。
- 万が一の事故や故障に備えるために、よく見えて手が届く位置にあるコンセントに電源プラグを接続してください。

### 規制に関する情報

The product, in accordance with the Ecodesign Requirements for Energy Related Products Directive 2009/125/EC, is in compliance with the following norm(s) or document(s): Regulation (EC) No. 1275/2008, as amended by Regulation (EU) No. 801/2013.

Required Power State Information	Power Modes	
	Standby	Networked Standby
Power consumption in specified power mode, at 230V/50Hz input	≤ 0.5 W	N/A*
Time after which equipment is automatically switched into mode	4 hours	N/A*
Power consumption in networked standby if all wired network ports are connected and all wireless network ports are activated, at 230V/50Hz input	N/A*	
Network port deactivation/activation procedures. Deactivating all networks will enable standby mode.	*Product does not utilize a networked standby mode for a Bluetooth® connection and does not have the ability to be configured to a network via Wi-Fi® or Ethernet	

	Sub1	Sub2
<b>Dimensions</b> (H × W × D)	53.0 × 25.0 × 53.0 cm (20.9 × 9.8 × 20.9 in)	69.0 × 30.5 × 55.0 cm (27.2 × 12.0 × 21.7 in)
<b>Net Weight</b>	16.1 kg (35.5 lb)	23.4 kg (51.7 lb)
<b>Input Rating</b>	100–240 VAC, 3 A, 50/60 Hz	100–240 VAC, 4 A, 50/60 Hz
<b>Initial turn on inrush current</b>	14.9 A at 120 V; 29.3 A at 230 V	15.2 A at 120 V; 28.6 A at 230 V
<b>Inrush current after AC mains interruption of 5 s</b>	5.8 A at 120 V; 32.0 A at 230 V	2.6 A at 120 V; 6.1 A at 230 V

Shielded cables are required to maintain regulatory compliance.

The product label is located on the bottom of the product.

Model: 431389G1 / 431389G2. The CMIIT ID is located on the bottom of the product.

### CAN ICES-3 (B)/NMB-3(B)

#### Information About Products That Generate Electrical Noise (FCC Compliance Notice for US)

NOTE: This equipment has been tested and found to comply with the limits for a Class B digital device, pursuant to Part 15 of the FCC Rules. These limits are designed to provide reasonable protection against harmful interference in a residential installation. This equipment generates, uses, and can radiate radio frequency energy and, if not installed and used in accordance with the instructions, may cause harmful interference to radio communications. However, there is no guarantee that interference will not occur in a particular installation. If this equipment does cause harmful interference to radio or television reception, which can be determined by turning the equipment off and on, the user is encouraged to try to correct the interference by one or more of the following measures:

- Reorient or relocate the receiving antenna.
- Increase the separation between the equipment and receiver.

- Connect the equipment into an outlet on a circuit different from that to which the receiver is connected.
- Consult the dealer or an experienced radio/TV technician for help.

Changes or modifications not expressly approved by Bose Corporation could void the user's authority to operate this equipment.

This device complies with part 15 of the FCC Rules and with ISED Canada's license-exempt RSS standard(s). Operation is subject to the following two conditions: (1) This device may not cause harmful interference, and (2) this device must accept any interference received, including interference that may cause undesired operation.



This symbol means the product must not be discarded as household waste, and should be delivered to an appropriate collection facility for recycling. Proper disposal and recycling helps protect natural resources, human health, and the environment. For more information on disposal and recycling of this product, contact your local municipality, disposal service, or the shop where you bought this product.

### 中国で制限されている有害／危険物質一覧

有害／危険物質または成分の名称および含有に関する情報						
有害／危険物質および成分						
各部の名称	鉛 (Pb)	水銀 (Hg)	カドミウム (Cd)	六価クロム (Cr(VI))	ポリ臭化ビフェニル (PBB)	ポリ臭化ジフェニルエーテル (PBDE)
基板	X	0	0	0	0	0
金属部分	X	0	0	0	0	0
プラスチック部分	0	0	0	0	0	0
スピーカー	X	0	0	0	0	0
ケーブル	X	0	0	0	0	0

この表は、SJ/T 11364の規格に沿うように作成されています。  
 0: 該当部分のすべての素材に含まれる有害／危険物質がGB/T 26572の制限要件を下回っていることを示します。  
 X: このパーツに使用されている種類以上の均質物質に含まれている当該有害／危険物質が、GB/T 26572の制限要件を上回っていることを示します。

### 台湾で制限されている有害／危険物質一覧

機器名: Sub1/Sub2、型式: 431389G1/431389G2						
制限される物質および化学記号						
ユニット	鉛 (Pb)	水銀 (Hg)	カドミウム (Cd)	六価クロム (Cr+6)	ポリ臭化ビフェニル (PBB)	ポリ臭化ジフェニルエーテル (PBDE)
基板	-	0	0	0	0	0
金属部分	-	0	0	0	0	0
プラスチック部分	0	0	0	0	0	0
スピーカー	-	0	0	0	0	0
ケーブル	-	0	0	0	0	0

注1: 「0」は制限物質の含有率が存在の基準値の比率を超過していないことを示します。  
 注2: 「-」は制限物質が除外の対象であることを示します。



製造日: シリアル番号の8桁目の数字は製造年を表します。「0」は2010年または2020年です。

中国における輸入元: Bose Electronics (Shanghai) Company Limited, Part C, Plant 9, No. 353 North Ruyi Road, China (Shanghai) Pilot Free Trade Zone

EUにおける輸入元: Bose Products B.V., Gorslaan 60, 1441 RG Purmerend, The Netherlands

メキシコにおける輸入元: Bose de México, S. de R.L. de C.V., Paseo de las Palmas 405-204, Lomas de Chapultepec, 11000 México, D.F. For service or importer information, call +5255 (5202) 3545

台湾における輸入元: Bose Taiwan Branch, 9F-A1, No. 10, Section 3, Minsheng East Road, Taipei City 104, Taiwan. Phone Number: +886-2-2514 7676

Bose Corporation Headquarters: 1-877-230-5639

Wi-Fiは、Wi-Fi Alliance®の登録商標です。

Bose, L1、およびSubMatchは、Bose Corporationの商標です。

その他すべての商標は所有権を保持する各社に帰属します。

BoseのプライバシーポリシーはBoseのWebサイトをご覧ください。

©2020 Bose Corporation. 本書のいかなる部分も、書面による事前の許可のない複写、変更、配布、その他の使用は許可されません。

控えとして、製品の情報を以下の欄にご記入ください。  
 シリアル番号とモデル番号は、製品の底面にある製品ラベルに記載されています。  
 シリアル番号: \_\_\_\_\_  
 モデル番号: \_\_\_\_\_

**保証情報**  
 保証の内容および条件につきましては、付属の保証書をご覧ください。  
 保証の詳細については、[global.bose.com/warranty](http://global.bose.com/warranty)をご覧ください。

<b>概要</b>	<b>5</b>
同梱物 .....	5
オプションのアクセサリ .....	5
<b>セットアップ</b>	<b>6</b>
接続とコントロール .....	6
電源の接続 .....	7
電源コンセントへの直接接続 .....	7
SubMatchケーブルを使用したL1 Pro32への接続 .....	8
自動オフ/省電力スタンバイ .....	8
入出力端子 .....	9
ライン入力 .....	9
ライン出力 .....	9
設定 .....	9
フェイズ/パターン .....	9
レベル .....	10
ライン入力EQ .....	10
ライン出力EQ .....	10
Sub1/Sub2の方向 .....	10
S1 Proとのポールマウント用インサートの使用 .....	11
<b>お手入れについて</b>	<b>12</b>
ベースモジュールの清掃 .....	12
トラブルシューティング .....	12

## 概要

## 同梱物

Sub1

Sub2

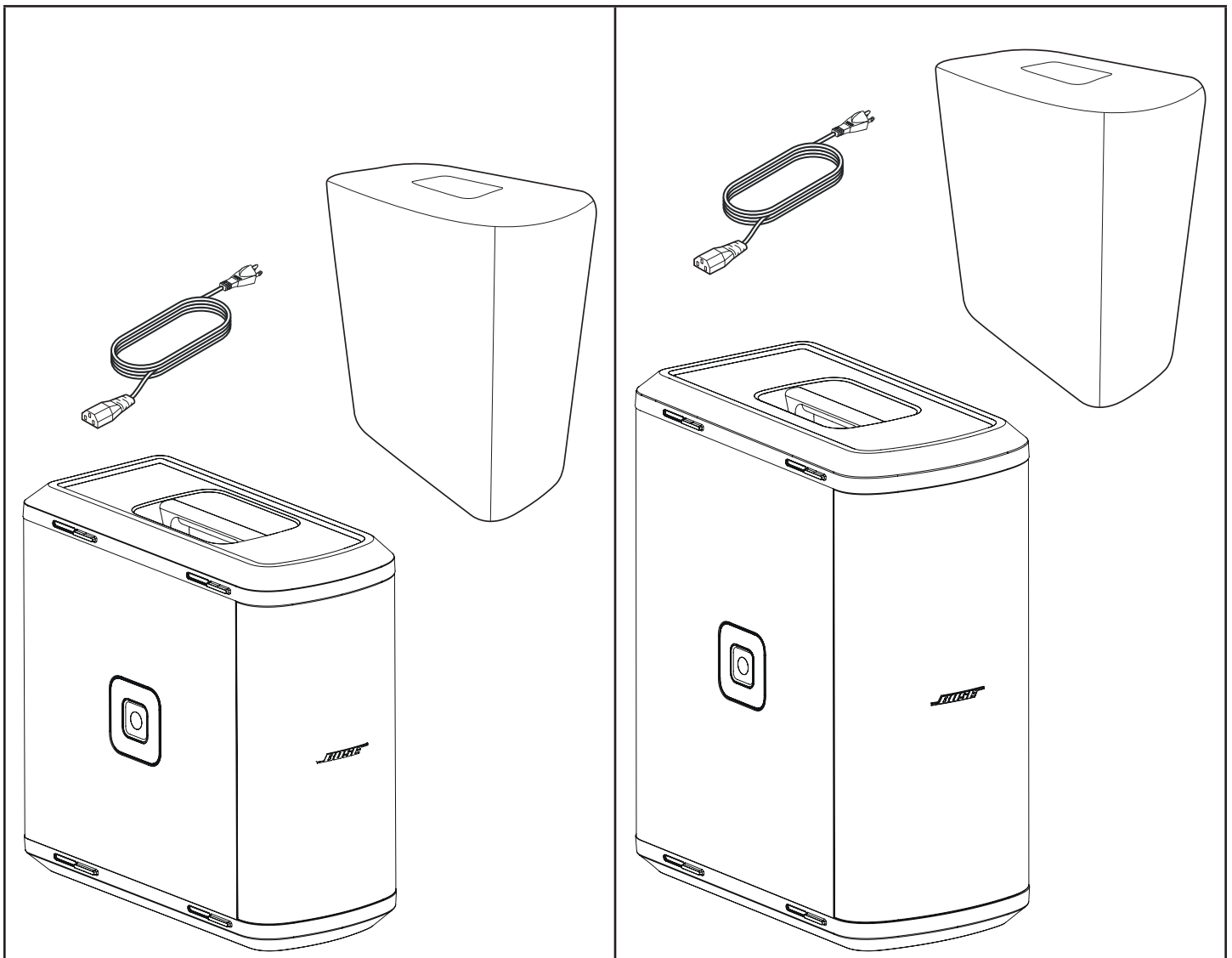

## オプションのアクセサリー

- Sub1/Sub2 Roller Bag
- Sub1/Sub2 Adjustable Speaker Pole
- SubMatch Cable

Sub1/Sub2のアクセサリーについての詳細は、[PRO.BOSE.COM](http://PRO.BOSE.COM)をご覧ください。



# セットアップ

## 接続とコントロール

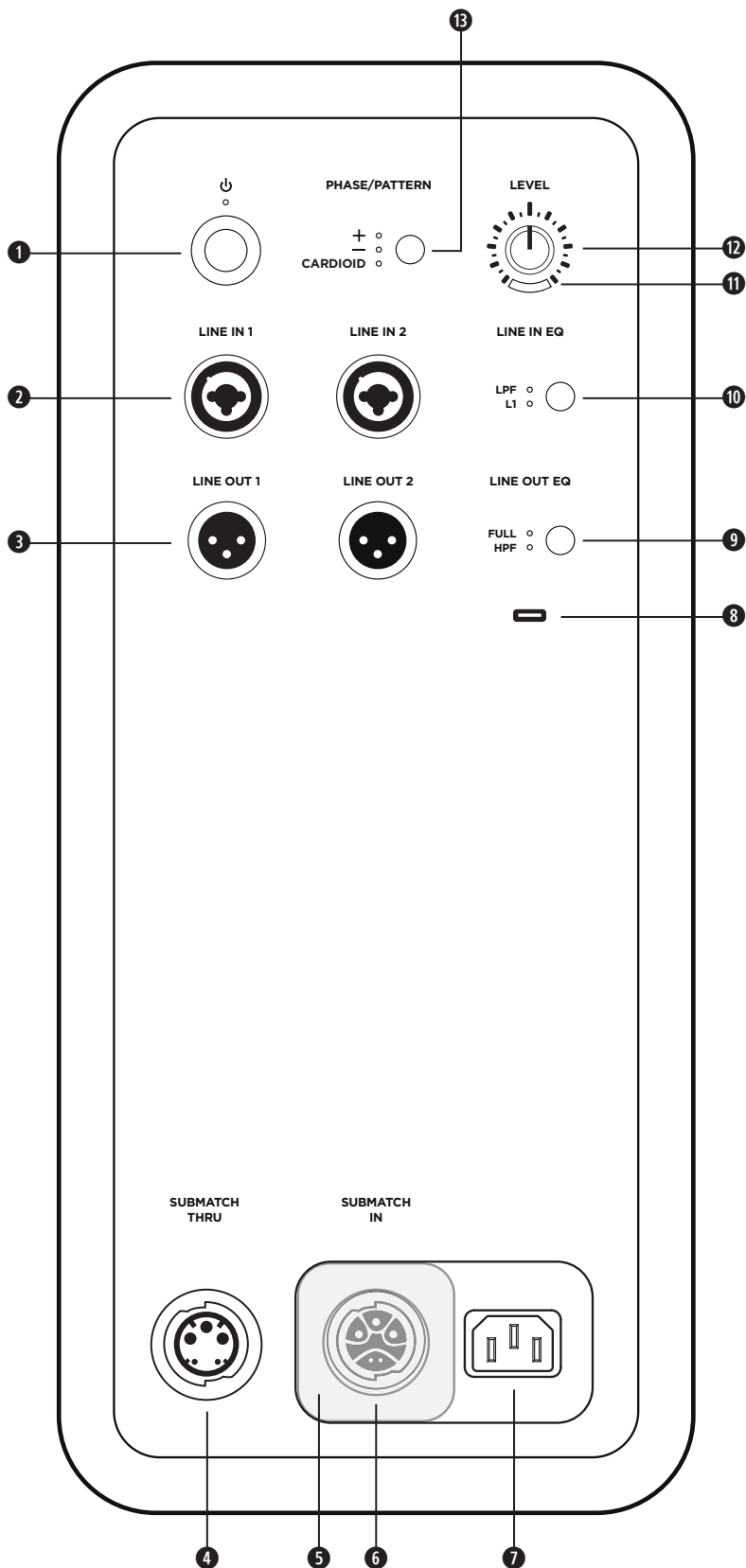

- ① **スタンバイボタン:** ボタンを押してベースモジュールの電源をオンにします。ベースモジュールの電源がオンになると、LEDが白く点灯します。
- ② **ライン入力:** L1 Proまたはその他のラインレベル音源を接続するアナログ入力です。XLR/TRS バランスケーブル、またはTSアンバランスケーブルに対応しています。
- ③ **ライン出力:** XLRケーブルを使用して、スピーカーにラインレベル出力を接続します。
- ④ **SubMatchスルーポート:** SubMatchケーブルを使用して、追加のベースモジュールを接続します。SubMatch接続では、1台のL1 Pro32から最大2台のSub1/Sub2 Powered Bass Moduleに電源を供給できます。
- ⑤ **電源入力カバー:** SubMatch入力と電源入力の同時使用を防ぎます。カバーをスライドすると、セットアップに必要な電源入力があります。
- ⑥ **SubMatch入力:** SubMatchケーブルを使用して、ベースモジュールをL1 Pro32に接続します。
- ⑦ **電源入力:** IEC電源コードを接続します。
- ⑧ **USBポート:** ボーズのサービスおよびファームウェアの更新に使用するUSB-Cコネクタです  
注: このポートはThunderbolt 3ケーブルには対応していません。
- ⑨ **ライン出力EQ:** ライン出力の使用時に、全帯域または多目的のHPFのいずれかを選択します。ボタンを押してEQ設定を切り替えます。選択中は対応するLEDが白く点灯します。
- ⑩ **ライン入力EQ:** ライン入力の使用時に、L1 Proに最適化されたEQまたは多目的のLPFのいずれかを選択します。ボタンを押してEQ設定を切り替えます。選択中は対応するLEDが白く点灯します。
- ⑪ **シグナル/クリップインジケータ:** 信号を受けている場合はLEDが緑に点灯し、信号がクリップしたり、リミッターが適用されると赤く点灯します。チャンネルまたは信号の音量を下げることで、信号のクリッピングやリミッターの適用を防ぐことができます。
- ⑫ **レベルコントロール:** オーディオ出力のレベルを調節します。レベルコントロールはライン出力には影響しません。L1 Pro32と使用する際には、12時の位置に設定することをお勧めします。
- ⑬ **フェイズ/パターンボタン:** ベースモジュールの極性を切り替えます。ボタンを押して極性を切り替えます。選択中は対応するLEDが白く点灯します。2台の同じベースモジュールを使用する際には、カーディオイドモードを使用することもできます。

## 電源の接続

ベースモジュールを電源に接続するには、2つの方法があります。コンセントに接続するか、SubMatchケーブルを使用してL1 Pro32に接続します。電源入力カバーは、両方の電源入力に同時に接続されるのを防ぎます。一度に2つの電源接続のうち一方のみを使用するようにしてください。

電源コンセントに直接接続する場合は、電源入力カバーを左にスライドさせてSubMatch入力が隠れるようにします。SubMatchケーブルを使用してL1 Pro32に接続する場合は、電源入力カバーを右にスライドさせて電源入力が隠れるようにします。



**警告:** Sub1/Sub2の電源入力部のスライドカバーは、変更、改造、取り外しをしないでください。製品内部に電圧の高い危険な部分があり、感電の原因となる可能性があります。

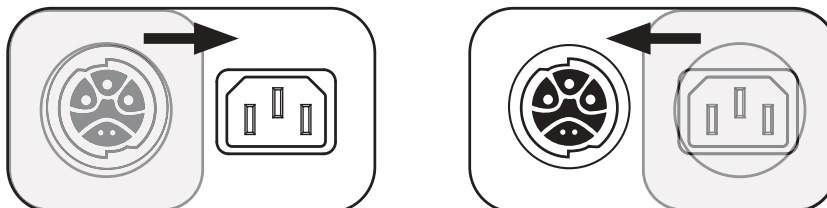

## 電源コンセントへの直接接続

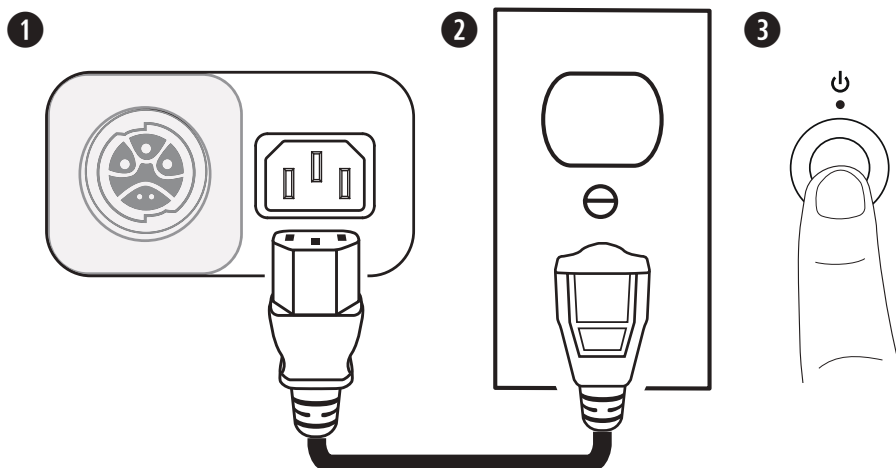

1. 電源コードを電源入力に接続します。
  2. 電源コードのもう一方を、電源コンセントに差し込みます。
- 注:** ソースを接続するまでは、ベースモジュールの電源をオンにしないでください。
3. スタンバイボタンを押します。ベースモジュールの電源がオンになると、LEDが白く点灯します。

SubMatchケーブルを使用したL1 Pro32への接続

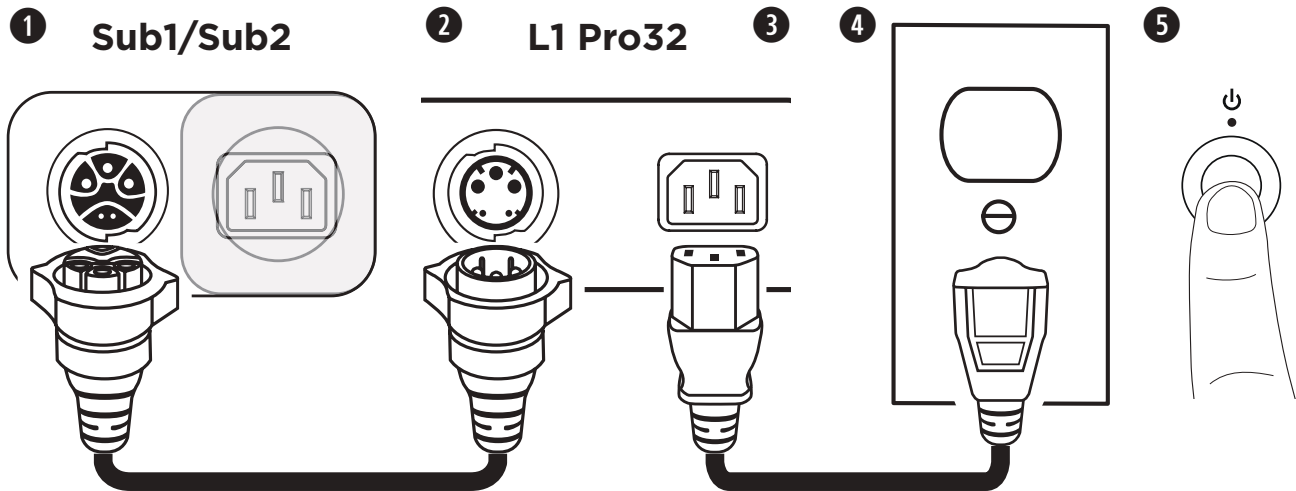

1. SubMatchケーブルを、Sub1/Sub2の**SubMatch**入力に接続します。
2. SubMatchケーブルのもう一方を、L1 Pro32の**SubMatch**出力に接続します。
3. 電源コードをL1 Pro32の**電源**入力に差し込みます。
4. 電源コードのもう一方を、電源コンセントに差し込みます。

**注:** ソースを接続するまでは、L1 Proまたはベースモジュールの電源をオンにしないでください。ソースのL1 Pro32への接続の詳細については、**PRO.BOSE.COM**でL1 Pro32の取扱説明書を参照してください。

5. L1 Pro32の**スタンバイボタン**を押してから、ベースモジュールの**スタンバイボタン**を押します。L1 Proとベースモジュールの電源がオンになると、LEDが白く点灯します。

**注:** **スタンバイボタン**を10秒間長押しすると、ベースモジュールを工場出荷時の状態にリセットできます。

SubMatchケーブル接続で2台のベースモジュールを使用する場合は、L1 Pro32に直接接続されているベースモジュールの電源を最初にオンにしてから、2台目のベースモジュールの電源をオンにします。

### 自動オフ/省電力スタンバイ

4時間以上使用されない場合、電力を節約するため、ベースモジュールは自動オフ/省電力スタンバイモードになります。ベースモジュールの自動オフ/省電力スタンバイモードを解除するには、**スタンバイボタン**を押します。

**注:** **フェイズ/パターンボタン**と**ライン出力EQボタン**を同時に10秒間長押しすることで、自動オフ/省電力スタンバイモードを解除できます。この手順を繰り返すことで、自動オフ/省電力スタンバイモードを有効化できます。自動オフ/省電力スタンバイモードを解除すると、ベースモジュールを使用していない時の消費電力が高くなります。

## 入出力端子

### ライン入力

L1 Proまたはその他のラインレベル音源を接続するアナログ入力です。XLR/TRSバランスケーブル、またはTSアンバランスケーブルに対応しています。ステレオ用途では、**ライン入力1(左)**と**ライン入力2(右)**を同時に使用します。

### ライン出力

XLRケーブルを使用して、スピーカーにラインレベル出力を接続します。ステレオ用途では、**ライン出力1(左)**と**ライン出力2(右)**を同時に使用します。

## 設定

### フェイズ/パターン

ベースモジュールの極性を切り替えます。ボタンを押して、プラス極性(+)と逆極性(-)を切り替えます。選択中は対応するLEDが白く点灯します。用途に最適なサウンドが得られる極性を選択してください。

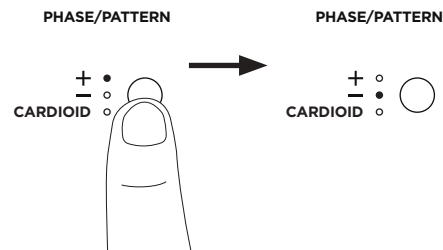

### カーディオイドモード

カーディオイドモードは、2台の同じSubモジュールを積み上げて使用するための機能です。このモードでは、ベースモジュールのスタックの後方で生成されるサウンドのエネルギーを抑制する一方で、サウンドのエネルギーの大部分をスタックの前方に集中させます。ボタンを4秒間長押しすると、「**CARDIOID**」(カーディオイド)を選択できます。選択中はLEDが白く点灯します。再度長押しすると、「+」に戻すことができます。カーディオイドモードは、2台の同じベースモジュールを積み上げて使用の際にのみ使用してください。この時、上に設置するベースモジュールをカバレッジエリアに、下に設置するベースモジュールをカバレッジエリアと反対に、それぞれ向けて配置してください。上に設置するスピーカーのフェイズ/パターンを「+」に、下に設置するスピーカーのフェイズ/パターンを「**CARDIOID**」(カーディオイド)にそれぞれ設定します。カーディオイドモードで構成したベースモジュールのスタックのレベルを調節する際には、両方のベースモジュールのレベルコントロールが同じ位置に設定されていることを確認してください。ベースモジュールのスタックの方向とカバレッジパターンについては、以下の図を参照してください。

カーディオイドスタック構成	カバレッジパターン(上面図)	
	カーディオイドモード: オフ	カーディオイドモード: オン

## レベル

ベースモジュールのオーディオ出力のレベルを調節します。レベルコントロールが低い設定から始め、シグナル/クリッピングインジケータが緑に点灯するまでレベルを上げていきます。レベルコントロールはライン出力には影響しません。L1 Pro32と使用する際には、12時の位置に設定することをお勧めします。1台のL1 Proに2台のベースモジュールを使用している場合は、両方のベースモジュールのレベルコントロールを同じ位置に設定することをお勧めします。

## ライン入力EQ

使用するEQに対応するLEDが白く点灯するまでライン入力EQボタンを押して、両方のライン入力のEQを変更できます。L1 Pro製品に最適化された入力EQを適用するには、「L1」を使用します。入りにローパスフィルターを適用するには、「LPF」を使用します。SubMatchケーブルを使用してベースモジュールをL1 Pro32に接続している場合は、ライン入力EQは「L1」に固定されます。

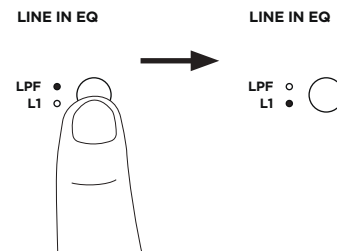

## ライン出力EQ

使用するEQに対応するLEDが白く点灯するまでライン出力EQボタンを押して、両方のライン出力のEQを変更できます。全帯域を使用するには「FULL」を使用し、出力にハイパスフィルターを適用するには「HPF」を使用します。

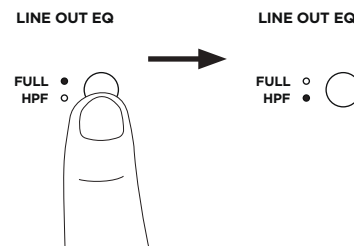

**注:** S1 Proとベースモジュールを使用している場合は、ライン出力EQボタンを4秒間長押しして、S1 Pro用に最適化されたEQを有効化できます。「HPF」のLEDが緑に点灯します。S1 Pro用のEQを無効化するには、ボタンを4秒間長押しします。

## Sub1/Sub2の方向

**警告:** 機器を不安定な場所に置かないでください。機器が安定した場所に配置されていないと、危険な状態につながり、けがの原因になることがあります。

**注意:** 2台以上のベースモジュールを積み上げて使用しないでください。同じモデルのベースモジュールのみを積み上げるようにしてください。

横に並べて使用する場合は、ロゴを回転させて調整してください。

積み上げて使用する場合は、ベースモジュールの4つの脚部を連結して、同じモデルのベースモジュールを積み上げることができます。ベースモジュールを横に並べて連結する場合は、電源やソースに接続する前に、脚部が連結されていることを常に確認してください。

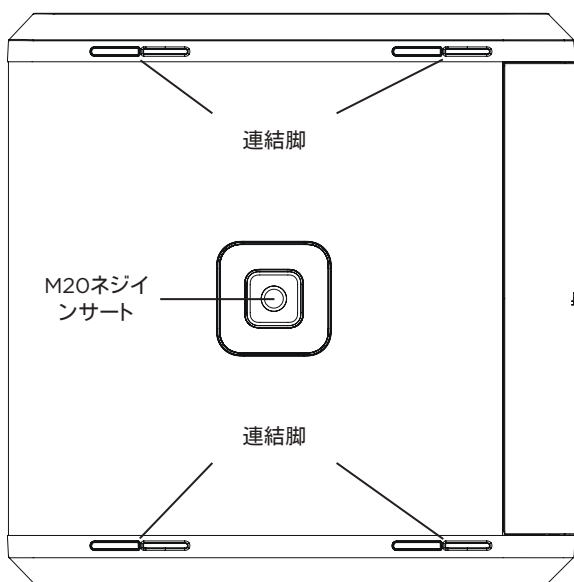
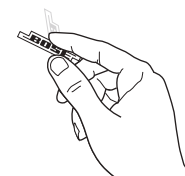

## S1 Proとのポールマウント用インサートの使用



**警告:** Sub1/Sub2のポールマウント用M20ねじ込みインサートは、ポールにBose S1 Proをマウントした状態で、最大1.3 mのポールをサポートできるように設計されています。Sub1/Sub2は、高さが1.3 mを超えるポールや、重量が7.1 kgを超えるスピーカーには使用しないでください。これらの制限値を超えるポール/スピーカーの組み合わせや、不安定なマウントシナリオを作成すると、怪我の原因になる可能性があります。危険です。

Sub1/Sub2は、ポールマウント用M20ネジインサートを備えています。インサートはボーズのSub1/Sub2 Adjustable Speaker Poleアクセサリーに対応しており、Bose S1 Proシステムと使用するために設計されています（詳細については、[PRO.BOSE.COM](http://PRO.BOSE.COM)でAdjustable Speaker Poleの取扱説明書を参照してください）。

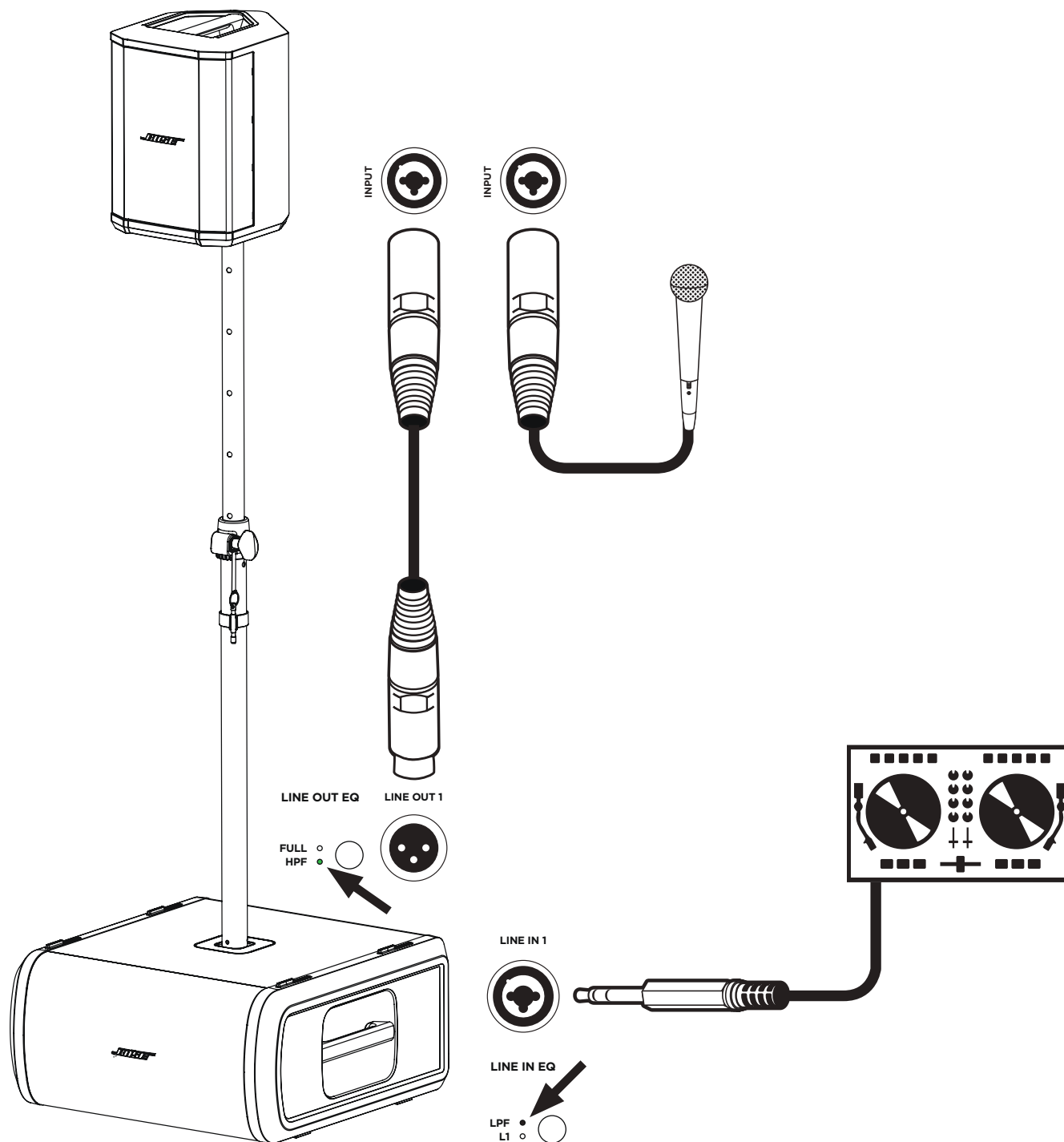

## お手入れについて

### ベースモジュールの清掃

必ず乾いた柔らかいクロス(布)を使用して、製品本体を拭いてください。必要な場合は、ベースモジュールのグリルを掃除機で掃除してください。



**注意:** 溶剤、化学薬品、またはアルコール、アンモニア、研磨剤などを含むクリーニング液は使用しないでください。

**注意:** 製品の近くでスプレーを使用しないでください。また開口部に液体をこぼさないでください。

### トラブルシューティング

問題	確認いただく項目
電源が入らない	<ul style="list-style-type: none"> <li>お使いのACコンセントに電源がきているか確認します。ACコンセントに照明器具や他の機器を接続して動作するか試してください。ACコンセントテスターをお持ちの場合は、テスターを使ってコンセントの状態を確認してください。</li> <li>SubMatchケーブルを使用してL1 Pro32から電源を供給している場合は、L1 Pro32の電源がオンになっており、L1 Pro32の自動オフ/省電力スタンバイモードが解除されていることを確認してください。</li> </ul>
音が出ない	<ul style="list-style-type: none"> <li>ベースモジュールの電源が入っていることを確認して下さい。</li> <li>ソースがライン入力に接続されていることを確認してください。</li> <li>お使いのソースの音量が上がっていることを確認してください。</li> <li>ベースモジュールのレベルコントロールが上がっていることを確認してください。</li> <li>ベースモジュールが自動オフ/省電力スタンバイモードになっていないことを確認してください。</li> </ul>
スタンバイLEDが赤く点滅している(温度異常)	<ul style="list-style-type: none"> <li>ベースモジュールの電源をオフにし、30分待ってから再度電源をオンにしてください。</li> <li>ベースモジュールをより涼しい場所に移動させてください。</li> <li>ベースモジュールをより通気の良い場所に移動させてください。</li> </ul>
スタンバイLEDが赤く点灯している(システム異常)	<ul style="list-style-type: none"> <li>ボーズカスタマーサービスへお問い合わせください。次のサイトをご参照ください: <b>worldwide.Bose.com/contact</b></li> </ul>
ベースモジュールに何も接続されていない状態で、小さな雑音やノイズが聞こえる	<ul style="list-style-type: none"> <li>ACコンセントテスターを使用して、ACコンセントの反転またはオープン(ホット、ニュートラル、またはグラウンド)コンタクトをテストしてください。</li> <li>延長コードを使用している場合は、ベースモジュールをコンセントに直接差し込んでみてください。</li> </ul>
オーディオソースの音が歪んでいる	<ul style="list-style-type: none"> <li>ソースの音量を下げてください。</li> <li>レベルコントロールを下げてください。</li> <li>別のソースを試してください。</li> </ul>
複数のユニットをデイジーチェーン接続するとひどいハムノイズが発生します	<ul style="list-style-type: none"> <li>デイジーチェーン接続された機器のレベルが高すぎる設定になっていないことを確認してください。</li> </ul>







**Внимательно прочтите и сохраните все инструкции по технике безопасности и эксплуатации.**

**Важные инструкции по технике безопасности**

**CE** Bose Corporation настоящим заявляет, что данный продукт соответствует основным требованиям и другим важным положениям директивы 2014/53/ЕС и другим применимым требованиям директив ЕС. Полный текст декларации соответствия см. по адресу: [www.Bose.com/compliance](http://www.Bose.com/compliance).

1. Прочтите эти инструкции.
2. Сохраните эти инструкции.
3. Внимательно изучите все предупреждения.
4. Соблюдайте все инструкции.
5. Не используйте это устройство вблизи воды.
6. Очищайте только сухой тканью.
7. Не закрывайте вентиляционные отверстия. Выполняйте установку в соответствии с инструкциями производителя.
8. Не устанавливайте устройство рядом с источниками тепла, например батареями отопления, обогревателями, плитами или другими устройствами (в том числе усилителями), которые излучают тепло.
9. В целях безопасности надлежащим образом используйте вилку с заданным положением относительно гнезда электрической розетки или заземленную вилку. Вилка с заданным положением относительно гнезда электрической розетки оснащена двумя штыревыми контактами, один из которых шире другого. У заземленной вилки два контакта и один заземляющий штырь. Широкий контакт или третий штырь предназначены для обеспечения безопасности. Если входящая в комплект вилка не входит в электрическую розетку, обратитесь к электрику для замены неподходящей розетки.
10. Предохраняйте сетевой шнур от перемещения или пережимания, особенно около вилки, арматуры штепсельных розеток и в точке выхода шнура из устройства.
11. Используйте только указанные производителем дополнительные устройства и аксессуары.
12.  Устанавливайте устройство только на тележку, подставку, штатив, кронштейн или стол, рекомендованный производителем или входящий в комплект поставки устройства. Если для перемещения устройства используется тележка, будьте осторожны, чтобы не споткнуться и не получить травму.
13. Отключайте устройство от сети во время грозы или если оно не используется длительное время.
14. Все работы по ремонту должны выполняться квалифицированным специалистом. Ремонт требуется в случае повреждения сетевого шнура или штепсельной вилки устройства, попадания на устройство жидкости, попадания внутрь устройства каких-либо предметов, воздействия на устройство дождя или влаги, его неправильной работы или падения.

**ПРЕДУПРЕЖДЕНИЯ/ПРЕДОСТЕРЕЖЕНИЯ**

-  Данный символ на корпусе продукта означает, что в корпусе устройства имеются неизолированные источники напряжения, которые могут стать причиной поражения электрическим током.
-  Этот символ на корпусе продукта означает, что в данном руководстве имеются важные инструкции по эксплуатации и обслуживанию.
-  Содержит мелкие детали, которые могут стать причиной удушья. Не предназначено для детей до трех лет.
-  В данном устройстве содержится магнитное вещество. Проконсультируйтесь со своим врачом, может ли оно оказывать влияние на имплантированное медицинское устройство.
-  Используйте только на высоте не более 2000 метров.
-  Данное обозначение на изделии указывает на опасность опрокидывания при монтаже на стойке.
-  Не изменяйте, не модифицируйте и не снимайте подвижную крышку над входом питания Sub1/Sub2. В корпусе устройства имеются неизолированные источники напряжения, которые могут стать причиной поражения электрическим током.
  - Резьбовая вставка M20 для крепления стойки на Sub1 и Sub2 рассчитана на стойку высотой до 1,3 метра с установленным на ней Bose S1 Pro. Не используйте Sub1 или Sub2 со стойками высотой более 1,3 метров или громкоговорителями, вес которых превышает 7,1 кг. Использование установки со стойкой и громкоговорителем, где превышен один из обозначенных выше параметров, может стать причиной потери устойчивости установки и привести к травмам.
  - Не выполняйте никаких неразрешенных изменений данного устройства.
  - Не используйте в автомобилях или лодках.
  - Во время использования не размещайте устройство в ограниченном пространстве, например в стене или в закрытом шкафу.

- Держите устройство вдали от открытого огня и источников тепла. Не ставьте источники открытого огня, например зажженные свечи, на устройство или рядом с ним.
- Чтобы снизить риск возгорания или поражения электрическим током, не подвергайте устройство воздействию дождя, жидкостей или влаги.
- Избегайте попадания капель и брызг жидкости на устройство. Не ставьте предметы, наполненные жидкостью, например вазы, на устройство или рядом с ним.
- Не используйте инвертирующий усилитель мощности с данным продуктом.
- Перед подключением сетевого шнура в розетку электросети необходимо предусмотреть заземление или сетевую розетку с защитным заземлением цепи.
- При использовании сетевой вилки или приборного соединителя в качестве устройства отключения это устройство всегда должно быть в рабочем состоянии.

**Нормативная информация**

В соответствии с Директивой 2009/125/ЕС по экологическим требованиям к продукции, влияющей на потребление энергии, данное изделие отвечает требованиям следующих нормативных документов: Регламент (ЕС) No. 1275/2008, с учетом поправок в Регламенте No. 801/2013.

Обязательная информация о состоянии питания	Режимы питания	
	Режим ожидания	Сетевой режим ожидания
Потребление энергии в указанном режиме при входном напряжении 230 В/50 Гц	≤ 0,5 Вт	Нет*
Время, после которого оборудование автоматически переключается в режим	4 часа	Нет*
Потребление энергии в сетевом режиме ожидания с подключенными всеми проводными и беспроводными сетевыми портами и при входном напряжении 230 В/50 Гц	Нет*	
Процедуры деактивации/активации сетевых портов. Отключение всех сетей приведет к включению режима ожидания.	*Изделие не использует сетевой режим ожидания для подключения Bluetooth® и не поддерживает настройку сети через Wi-Fi® или Ethernet	

	Sub1	Sub2
<b>Размеры</b> (В × Ш × Г)	53,0 × 25,0 × 53,0 см	69,0 × 30,5 × 55,0 см
<b>Вес нетто</b>	16,1 кг	23,4 кг
<b>Входная мощность</b>	100–240 В перем. тока, 3 А, 50/60 Гц	100–240 В перем. тока, 4 А, 50/60 Гц
<b>Первоначальный пусковой ток</b>	14,9 А при 120 В; 29,3 А при 230 В	15,2 А при 120 В; 28,6 А при 230 В
<b>Пусковой ток после прерывания питания сети на 5 сек.</b>	5,8 А при 120 В; 32,0 А при 230 В	2,6 А при 120 В; 6,1 А при 230 В

Для обеспечения соответствия нормативным требованиям требуется использовать экранированные кабели.

Этикетка продукта располагается на нижней панели изделия.

Модель: 431389G1 / 431389G2. Номер CMIIT ID располагается на нижней панели изделия.

**CAN ICES-3 (B)/NMB-3(B)**

**Информация о продуктах, создающих электрические помехи (уведомление о соответствии требованиям FCC США)**

ПРИМЕЧАНИЕ. Данное оборудование проверено и признано соответствующим требованиям, предъявляемым к цифровым устройствам класса B, согласно части 15 Правил FCC. Данные ограничения предназначены для обеспечения надлежащей защиты от вредных помех при установке в жилых зонах. Данное изделие генерирует, использует и может излучать электромагнитные волны в радиодиапазоне, и в случае установки и использования с отклонением от требований инструкций, может стать источником вредных помех для радиосвязи. При этом отсутствие помех для каждой конкретной установки не гарантируется. Если данное оборудование вызывает критические помехи при приеме радио- или телевизионного сигнала, что можно проверить, отключив оборудование, пользователю следует попытаться устранить помехи, выполнив одно или несколько из следующих действий.

- Изменить направление или положение приемной антенны.
- Увеличить расстояние между оборудованием и приемником.
- Подключить оборудование и приемник в сетевые розетки разных цепей питания.
- Для получения помощи обратитесь к дилеру или опытному техническому специалисту по радио и телевидению.

В случае изменения или модификации, которые не были явным образом одобрены корпорацией Bose Corporation, пользователь может быть лишен права на эксплуатацию данного оборудования.



Это устройство соответствует части 15 Правил FCC и стандарту освобождения от лицензирования RSS Министерства промышленности Канады. Эксплуатация допускается при соблюдении следующих двух условий: (1) данное устройство не должно являться причиной вредных помех, и (2) это устройство должно принимать любые помехи, включая помехи, которые могут вызвать сбои в работе устройства.



Этот символ означает, что устройство запрещается утилизировать с бытовыми отходами, его необходимо передать в соответствующий сборочный пункт для переработки. Надлежащая утилизация и переработка помогает защитить природные ресурсы, здоровье людей и окружающую среду. Дополнительные сведения об утилизации и переработке данного устройства можно получить в местной администрации, службе утилизации или в магазине, где устройство было приобретено.

### Правила ограничения содержания вредных веществ: Китай

Названия и содержание токсичных или опасных веществ и элементов						
Токсичные или опасные вещества и элементы						
Название компонента	Свинец (Pb)	Ртуть (Hg)	Кадмий (Cd)	Шестивалентный хром (Cr(VI))	Полибромированный дифенил (PBВ)	Полибромированные дифенил эфиры (PBDE)
Печатные платы	X	0	0	0	0	0
Металлические компоненты	X	0	0	0	0	0
Пластмассовые компоненты	0	0	0	0	0	0
Громкоговорители	X	0	0	0	0	0
Кабели	X	0	0	0	0	0

Данная таблица подготовлена в соответствии с положениями стандарта SJ/T 11364.

0: означает, что содержание токсичного или опасного вещества во всех однородных материалах этой детали ниже предельного значения в соответствии с GB/T 26572.

X: означает, что содержание токсичного или опасного вещества по крайней мере в одном из однородных материалов этой детали выше предельного значения в соответствии с GB/T 26572.

### Правила ограничения содержания вредных веществ: Тайвань

Название оборудования: Sub1/Sub2    Обозначение типа: 431389G1 / 431389G2						
Запрещенные вещества и их химические обозначения						
Компонент	Свинец (Pb)	Ртуть (Hg)	Кадмий (Cd)	Шестивалентный хром (Cr+6)	Полибромированный дифенил (PBВ)	Полибромированные дифенил эфиры (PBDE)
Печатные платы	-	o	o	o	o	o
Металлические компоненты	-	o	o	o	o	o
Пластмассовые компоненты	o	o	o	o	o	o
Громкоговорители	-	o	o	o	o	o
Кабели	-	o	o	o	o	o

**Примечание 1.** «o» означает, что процентное содержание вещества, в отношении которого действуют ограничения, не превышает контрольного значения.

**Примечание 2.** «-» означает, что запрещенное вещество соответствует освобождению от действия требований.



**Дата производства:** восьмая цифра серийного номера означает год изготовления:

0 означает 2010 или 2020 год.

**Импортер в Китае:** Bose Electronics (Shanghai) Company Limited, Part C, Plant 9, No. 353 North Ruying Road, Китай (Шанхай), зона свободной торговли

**Импортер в ЕС:** Bose Products B.V., Gorslaan 60, 1441 RG Purmerend, Нидерланды

**Импортер в Мексике:** Bose de México, S. de R.L. de C.V., Paseo de las Palmas 405-204, Lomas de Chapultepec, 11000 México, D.F. Для получения информации об обслуживании или импортере позвоните по телефону +5255 (5202) 3545.

**Импортер в Тайване:** Bose Taiwan Branch, 9F-A1, No. 10, Section 3, Minsheng East Road, Taipei City 104, Тайвань. Номер телефона: +886-2-2514 7676

**Штаб-квартира корпорации Bose Corporation:** 1-877-230-5639

Wi-Fi является зарегистрированным товарным знаком компании Wi-Fi Alliance®

Bose, L1 и SubMatch являются товарными знаками корпорации Bose Corporation.

Все остальные товарные знаки являются собственностью соответствующих владельцев.

Политика конфиденциальности Bose доступна на веб-сайте Bose.

©2020 Bose Corporation. Запрещается воспроизводить, изменять, распространять или иным способом использовать любые части этого документа без предварительного письменного разрешения.

#### Заполните и сохраните.

Серийный номер и номер модели находятся на этикетке продукта на нижней панели устройства.

Серийный номер: \_\_\_\_\_

Номер модели: \_\_\_\_\_

#### Информация о гарантии

Для продукта предоставляется ограниченная гарантия.

Для получения информации о гарантии, посетите [global.bose.com/warranty](http://global.bose.com/warranty).

<b>Обзор</b>	<b>5</b>
Комплект поставки.....	5
Дополнительные аксессуары.....	5
<b>Настройка</b>	<b>6</b>
Подключения и регуляторы.....	6
Подключение к источнику питания.....	7
Подключение непосредственно к розетке электропитания.....	7
Подключение к системе L1 Pro32 с помощью кабеля SubMatch.....	8
Автоматическое выключение / режим ожидания с низким энергопотреблением.....	8
Входы и выходы.....	9
Линейный вход.....	9
Линейный выход.....	9
Настройки.....	9
Фаза/диаграмма направленности.....	9
Уровень.....	10
Эквалайзер линейных входов.....	10
Эквалайзер линейных выходов.....	10
Выбор направления при установке модулей Sub1/Sub2.....	10
Использование вставки для крепления стойки с S1 Pro.....	11
<b>Уход и обслуживание</b>	<b>12</b>
Очистка модуля Sub.....	12
Поиск и устранение неисправностей.....	12

# Обзор

## Комплект поставки

Sub1

Sub2

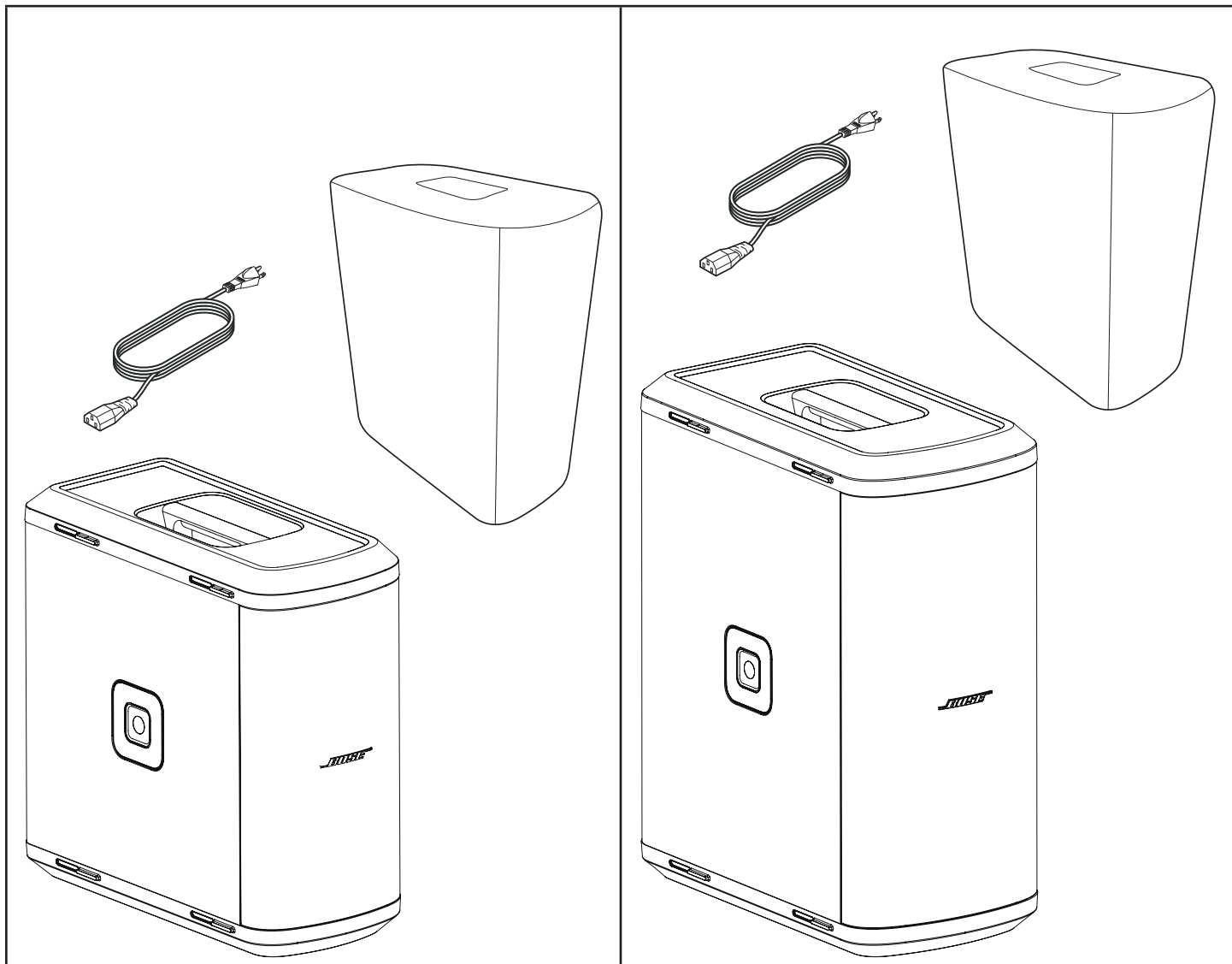

## Дополнительные аксессуары

- Сумка на колесиках для Sub1/Sub2
- Регулируемая стойка Sub1/Sub2
- Кабель SubMatch

Для получения дополнительной информации об аксессуарах для Sub1/Sub2 посетите веб-сайт **PRO.BOSE.COM**.

# Настройка

## Подключения и регуляторы

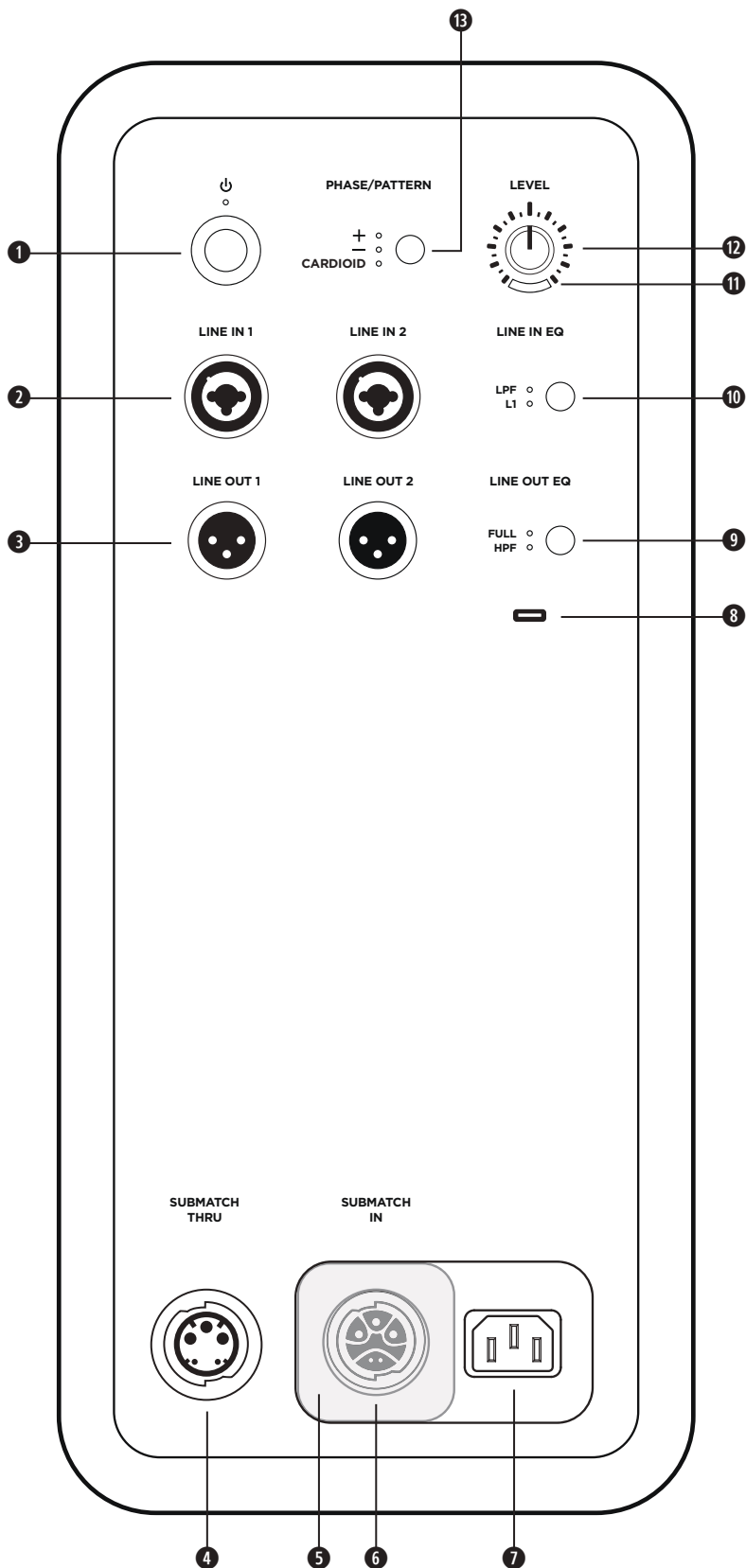

- 1 Кнопка режима ожидания.** Нажмите кнопку, чтобы включить питание модуля Sub. При включении модуля Sub индикатор загорится белым.
- 2 Линейные входы.** Аналоговый вход для подключения системы L1 Pro или другого источника линейного аудиосигнала. Совместим с кабелями XLR, балансными кабелями TRS и небалансными кабелями TS.
- 3 Линейные выходы.** Используйте кабель XLR для подключения линейного выхода к громкоговорителю.
- 4 Сквозное подключение SubMatch.** Подключите дополнительный модуль низких частот Sub с помощью кабеля SubMatch. Посредством подключения SubMatch можно обеспечить питание до двух активных модулей низких частот Sub1 или Sub2 от одной системы L1 Pro32.
- 5 Крышка входа питания.** Предотвращает одновременное использование **входа SubMatch** и **входа питания**. Сдвиньте крышку, чтобы открыть вход питания, необходимый для выполнения установки.
- 6 Вход SubMatch.** Подключите модуль Sub к системе L1 Pro32 с помощью кабеля SubMatch.
- 7 Вход питания.** Разъем для подключения кабеля питания IEC.
- 8 Порт USB.** Разъем USB-C для сервисного обслуживания специалистами Bose и обновления микропрограммного обеспечения.  
*Примечание.* Данный порт несовместим с кабелями Thunderbolt 3.
- 9 Эквалайзер линейных выходов.** При использовании **линейных выходов** можно выбрать полную ширину полосы частот (**FULL**) или универсальный фильтр высоких частот (HPF). Нажмите кнопку для переключения настроек эквалайзера. При выборе одного из параметров соответствующий индикатор загорится белым.
- 10 Эквалайзер линейных входов.** При использовании **линейных входов** выберите оптимизированный эквалайзер для системы L1 Pro или универсальный фильтр низких частот (LPF). Нажмите кнопку для переключения настроек эквалайзера. При выборе одного из параметров соответствующий индикатор загорится белым.
- 11 Индикатор сигнала/отсечения сигнала.** При наличии сигнала индикатор будет гореть зеленым, а при отсечении сигнала либо при достижении модулем Sub пороговых значений будет гореть красным. Чтобы предотвратить ограничение или отсечение сигнала, уменьшите уровень или громкость сигнала.
- 12 Регулятор уровня.** Отрегулируйте уровень выходного аудиосигнала. Положение **регулятора уровня** не влияет на **линейные выходы**. При использовании с системой L1 Pro32 рекомендуется установить регулятор в положение «на 12 часов».
- 13 Кнопка фазы/диаграммы направленности.** Отрегулируйте полярность модуля Sub. Нажмите кнопку для переключения полярности. При выборе одного из параметров соответствующий индикатор загорится белым. Также обеспечивает доступ к кардиоидному режиму при использовании двух идентичных модулей Sub.

## Подключение к источнику питания

Существует два способа подключения модуля Sub к источнику питания: подключение к розетке электропитания или подключение к системе L1 Pro32 с помощью кабеля SubMatch. **Крышка входа питания** предотвращает одновременное подключение к обоим входам питания. Одновременно можно использовать только одно из двух подключений к источнику питания.

При подключении непосредственно к розетке электропитания сдвиньте **крышку входа питания** влево, чтобы закрыть вход SubMatch. При подключении к системе L1 Pro32 с помощью кабеля SubMatch сдвиньте **крышку разъема питания** вправо, чтобы закрыть **вход питания**.



**ВНИМАНИЕ.** Не изменяйте, не модифицируйте и не снимайте подвижную крышку над входом питания Sub1/Sub2. В корпусе устройства имеются неизолированные источники напряжения, которые могут стать причиной поражения электрическим током.

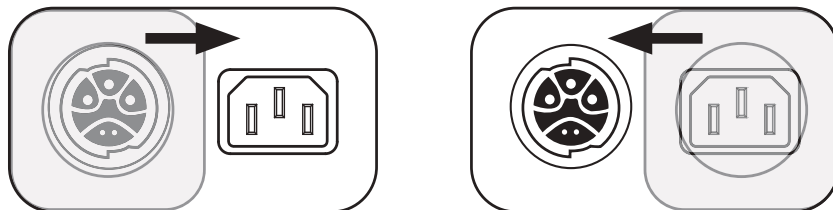

## Подключение непосредственно к розетке электропитания

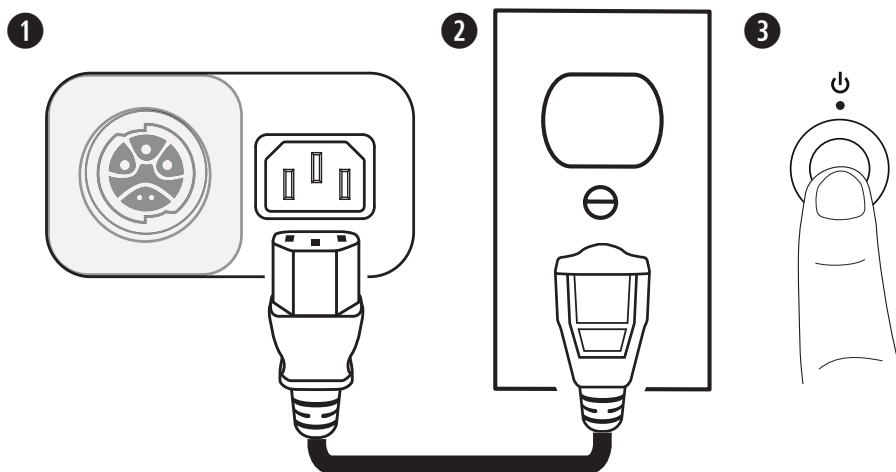

1. Подключите кабель питания к **входу питания**.
2. Подключите другой конец кабеля питания к розетке электропитания.

**Примечание.** Не включайте питание модуля Sub до подключения всех источников.

3. Нажмите **кнопку режима ожидания**. При включении модуля Sub индикатор загорится белым.

## Подключение к системе L1 Pro32 с помощью кабеля SubMatch

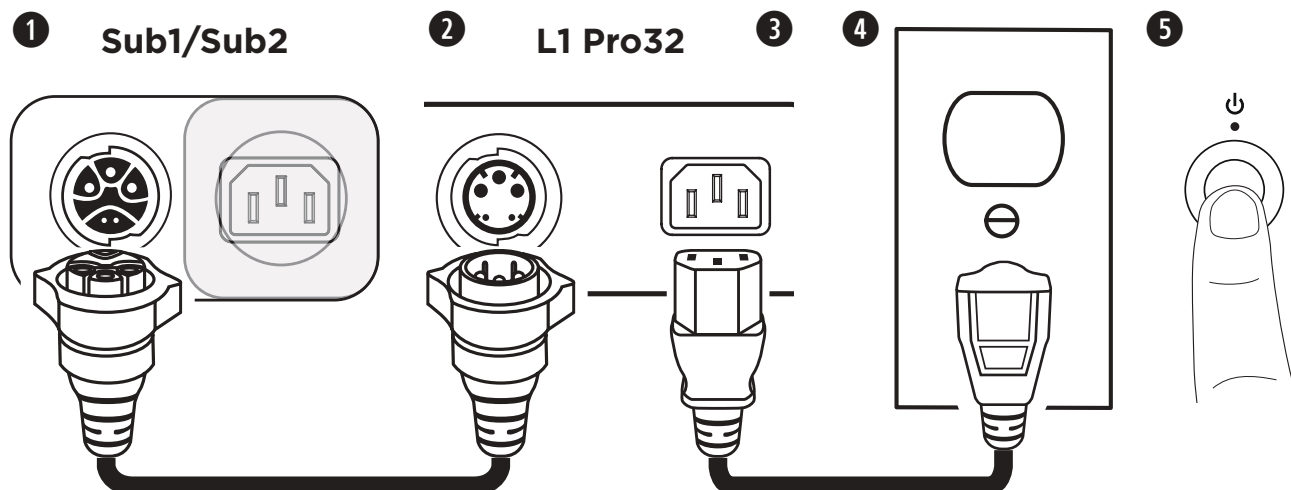

1. Подсоедините кабель SubMatch к **входу SubMatch** на Sub1/Sub2.
2. Подсоедините другой конец кабеля SubMatch к **выходу SubMatch** на L1 Pro32.
3. Подключите кабель питания к **входу питания** на L1 Pro32.
4. Подключите другой конец кабеля питания к розетке электропитания.

**Примечание.** Не включайте питание системы L1 Pro или модуля Sub до подключения всех источников. Дополнительные сведения о подключении источников к системе L1 Pro32 см. в руководстве владельца L1 Pro32 на веб-сайте **PRO.BOSE.COM**.

5. Нажмите **кнопку режима ожидания** на системе L1 Pro32, затем нажмите **кнопку режима ожидания** на модуле Sub. При включении системы L1 Pro и модуля Sub соответствующие индикаторы на них загорятся белым.

**Примечание.** Нажмите и удерживайте **кнопку режима ожидания** в течение 10 секунд, чтобы восстановить заводские настройки модуля Sub.

При использовании двух модулей Sub, подключенных с помощью кабеля SubMatch, сначала включите модуль Sub, подключенный непосредственно к системе L1 Pro32, а затем включите второй модуль Sub.

**Автоматическое выключение / режим ожидания с низким энергопотреблением**

Если модуль Sub не используется в течение четырех часов, он автоматически выключается или переходит в режим ожидания с низким энергопотреблением для экономии энергии. Чтобы вывести модуль Sub из состояния автоматического выключения или режима ожидания с низким энергопотреблением, нажмите **кнопку режима ожидания**.

**Примечание.** Для отключения режима автоматического выключения или режима ожидания с низким энергопотреблением одновременно нажмите и удерживайте **кнопку фазы/диаграммы направленности и кнопку эквалайзера линейных выходов** в течение 10 секунд. Чтобы включить режим автоматического выключения/режим ожидания с низким энергопотреблением, повторите приведенные выше действия. Отключение режима автоматического выключения/режима ожидания с низким энергопотреблением приведет к увеличению потребляемой энергии, когда модуль Sub не используется.

## Входы и выходы

### Линейный вход

Аналоговый вход для подключения системы L1 Pro или другого источника линейного аудиосигнала. Совместим с кабелями XLR, балансными кабелями TRS и небалансными кабелями TS. Для конфигураций со стереозвучком используйте **линейный вход 1** (левый) и **линейный вход 2** (правый) одновременно.

### Линейный выход

Используйте кабель XLR для подключения линейного выхода к громкоговорителю. Для стереофонических конфигураций используйте **линейный выход 1** (левый) и **линейный выход 2** (правый) одновременно.

## Настройки

### Фаза/диаграмма направленности

Отрегулируйте полярность модуля Sub. Нажмите кнопку для переключения между положительной (+) и обратной полярностью (-). При выборе одного из параметров соответствующий индикатор загорится белым. Выберите полярность, которая обеспечивает наилучшее звучание в используемой конфигурации.

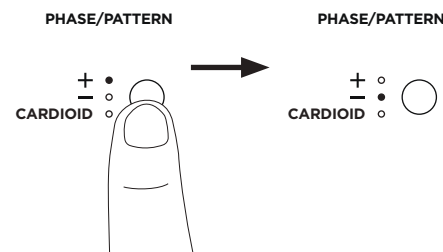

### Кардиоидный режим

Кардиоидный режим предназначен для использования со стеком из двух идентичных модулей Sub. Он позволяет сфокусировать большую часть звуковой энергии перед стеком из модулей Sub и уменьшить звуковую энергию, генерируемую за ним. Нажмите и удерживайте кнопку в течение четырех секунд, чтобы выбрать **кардиоидный режим**. При выборе этого параметра соответствующий индикатор загорится белым. Снова нажмите и удерживайте кнопку, чтобы переключиться обратно на положительную полярность (+). Кардиоидный режим следует использовать только в конфигурации со стеком из двух идентичных модулей Sub. Причем верхний модуль Sub должен быть направлен на охватываемую зону, а нижний — на неохватываемую. Для верхнего модуля Sub следует выбрать с помощью **кнопки фазы/диаграммы направленности** положительную полярность (+), а для нижнего модуля Sub установить с помощью **кнопки фазы/диаграммы направленности** кардиоидный режим (CARDIOID). При настройке уровня для стека модулей Sub в кардиоидном режиме необходимо установить **регулятор уровня** на обоих модулях в одно и то же положение. Информацию о выборе направления и диаграммах направленности стека модулей Sub см. на приведенных ниже схемах.

Конфигурация стека в кардиоидном режиме	Схема охвата (вид сверху)	
	Кардиоидный режим выключен	Кардиоидный режим включен

## Уровень

Настройте уровень выходного аудиосигнала модуля Sub. Сначала установите с помощью **регулятора уровня** низкое значение, а затем повышайте уровень до тех пор, пока **индикатор сигнала/отсечения сигнала** будет продолжать гореть зеленым. Положение **регулятора уровня** не влияет на **линейные выходы**. При использовании с системой L1 Pro32 рекомендуется установить регулятор в положение «на 12 часов». При использовании двух модулей Sub с одной системой L1 Pro рекомендуется установить **регулятор уровня** в одно и то же положение на обоих модулях.

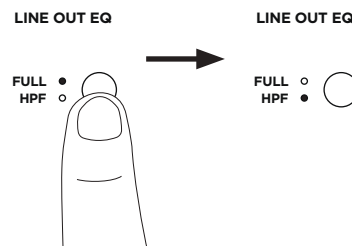
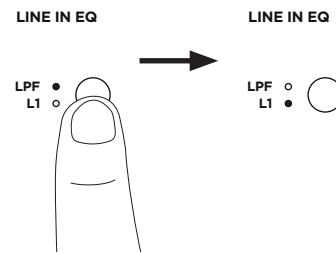

## Эквалайзер линейных входов

Для изменения настройки эквалайзера обоих **линейных входов** нажимайте **кнопку эквалайзера линейных входов**, пока индикатор, соответствующий требуемому режиму, не загорится белым. Установите режим **L1**, чтобы использовать эквалайзер входного сигнала, оптимизированный для продуктов L1 Pro. Установите режим **LPF**, чтобы на входах применялся фильтр низких частот. При подключении модуля Sub к системе L1 Pro32 с помощью кабеля SubMatch для **эквалайзера линейных входов** устанавливается фиксированный режим **L1**.

## Эквалайзер линейных выходов

Для изменения настройки эквалайзера обоих **линейных выходов** нажимайте **кнопку эквалайзера линейных выходов**, пока индикатор, соответствующий требуемому режиму, не загорится белым. Установите режим **FULL**, чтобы использовать полный диапазон частот, или режим **HPF**, чтобы на выходах применялся фильтр высоких частот.

**Примечание.** Если модуль Sub используется с системой S1 Pro, нажмите и удерживайте **кнопку эквалайзера линейных выходов** в течение четырех секунд, чтобы включить эквалайзер, специально оптимизированный для использования с системой S1 Pro. Индикатор **HPF** загорится зеленым. Чтобы отключить эквалайзер S1 Pro, нажмите и удерживайте кнопку в течение четырех секунд.

## Выбор направления при установке модулей Sub1/Sub2



**ВНИМАНИЕ.** Не размещайте оборудование на неустойчивых поверхностях. Оборудование может потерять устойчивость, что может привести к возникновению опасной ситуации и возможным травмам.

**ОСТОРОЖНО.** Не устанавливайте в стек более двух модулей Sub. В стеке должны использоваться модули одной и той же модели.

В горизонтальных конфигурациях отрегулируйте положение логотипа, повернув его.

Для создания конфигураций со стеками в комплект поставки модуля Sub входят четыре фиксирующие ножки, которые обеспечивают крепление к другому модулю Sub аналогичной модели. При установке модулей Sub в горизонтальный стек, прежде чем подключать питание и источники, необходимо всегда следить за тем, чтобы ножки были сцеплены вместе.

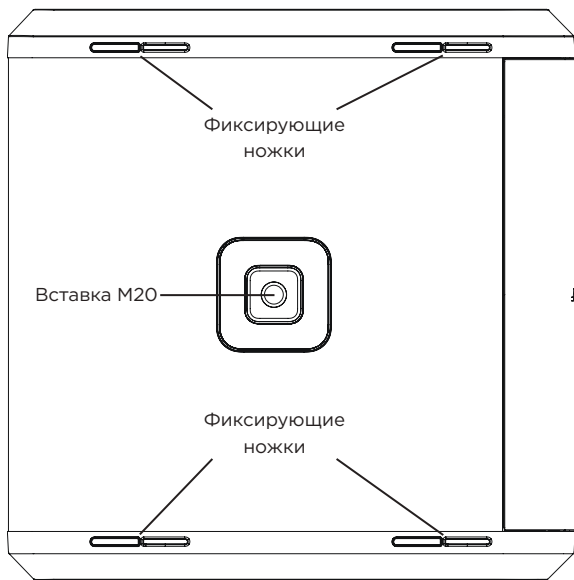



## Использование вставки для крепления стойки с S1 Pro



**ВНИМАНИЕ.** Резьбовая вставка M20 для крепления стойки на Sub1 и Sub2 рассчитана на стойку высотой до 1,3 метра с установленным на ней Bose S1 Pro. Не используйте Sub1 или Sub2 со стойками высотой более 1,3 метров или громкоговорителями, вес которых превышает 7,1 кг. Использование установки со стойкой и громкоговорителем, где превышен один из обозначенных выше параметров, может стать причиной потери устойчивости установки и привести к травмам.

Модули Sub1/Sub2 комплектуются резьбовой вставкой M20 для крепления стойки. Вставка совместима с дополнительной регулируемой стойкой Bose Sub1/Sub2, предназначенной для использования с системой Bose S1 Pro. (Дополнительную информацию см. в руководстве владельца регулируемой стойки на веб-сайте [PRO.BOSE.COM](http://PRO.BOSE.COM).)

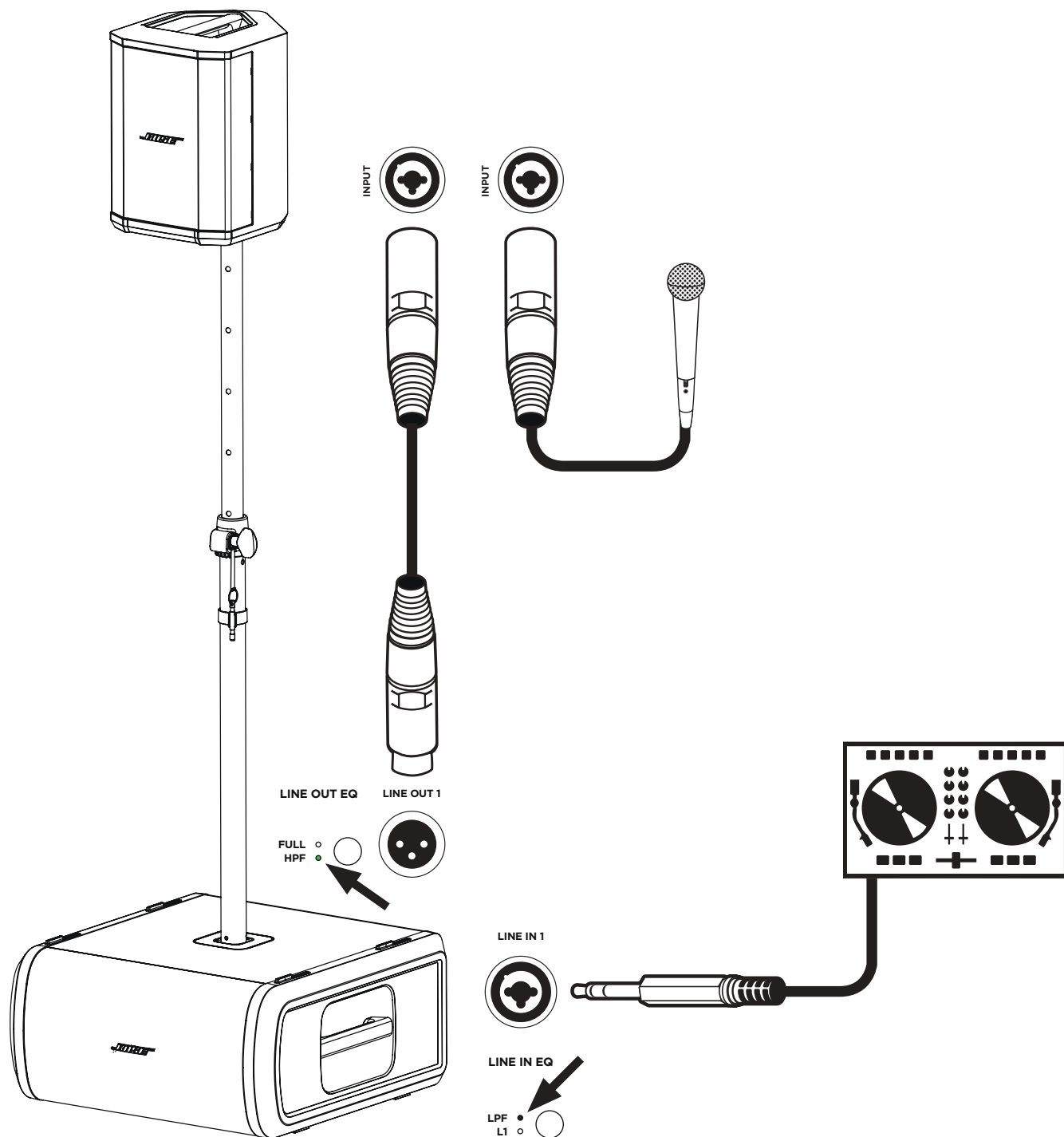

## Уход и обслуживание

### Очистка модуля Sub

Для очистки корпуса системы используйте только мягкую, сухую ткань. При необходимости осторожно очистите решетку модуля Sub с помощью пылесоса.



**ВНИМАНИЕ.** Не пользуйтесь никакими растворителями, химическими веществами или чистящими растворами, содержащими спирт, аммиак или абразивные частицы.

**ВНИМАНИЕ.** Не используйте аэрозоли вблизи устройства и не допускайте попадания жидкостей внутрь любых отверстий.

### Поиск и устранение неисправностей

Проблема	Решение
Нет питания	<ul style="list-style-type: none"> <li>Убедитесь в том, что в розетке переменного тока есть питание. Попробуйте подключить лампу или другое оборудование к той же розетке или проверьте электрическую розетку переменного тока при помощи мультиметра.</li> <li>Если питание подается из системы L1 Pro32 по кабелю SubMatch, убедитесь, что система L1 Pro32 включена, а не находится в режиме автоматического выключения/ожидания с низким энергопотреблением.</li> </ul>
Нет звука	<ul style="list-style-type: none"> <li>Убедитесь, что модуль Sub включен.</li> <li>Убедитесь, что используемый источник подключен к <b>линейному входу</b>.</li> <li>Убедитесь, что громкость на источнике включена и не установлена на минимум.</li> <li>Убедитесь, что <b>регулятор уровня</b> на модуле Sub не установлен на минимум.</li> <li>Убедитесь, что модуль Sub не находится в режиме автоматического выключения/ожидания с низким энергопотреблением.</li> </ul>
Индикатор режима ожидания мигает красным (температурный сбой)	<ul style="list-style-type: none"> <li>Выключите модуль Sub и подождите 30 минут, прежде чем снова включать его.</li> <li>Переместите модуль Sub в более прохладное место.</li> <li>Переместите модуль Sub в место с лучшей вентиляцией.</li> </ul>
Индикатор режима ожидания горит красным (системный сбой)	<ul style="list-style-type: none"> <li>Обратитесь в службу поддержки клиентов Bose. Посетите <a href="http://worldwide.Bose.com/contact">worldwide.Bose.com/contact</a>.</li> </ul>
Когда модуль Sub ни к чему не подключен, слышен слабый шум или гул	<ul style="list-style-type: none"> <li>С помощью мультиметра проверьте контакты в розетке переменного тока, к которой подключен модуль Sub; возможно, у контактов перепутана полярность или имеются разомкнутые контакты (питающий, нейтральный, заземление).</li> <li>Если используется удлинительный шнур, подключите модуль Sub непосредственно к розетке.</li> </ul>
Искаженный звук при включении источника звука	<ul style="list-style-type: none"> <li>Уменьшите громкость на источнике.</li> <li>Установите более низкий уровень с помощью <b>регулятора уровня</b>.</li> <li>Попробуйте использовать другой источник.</li> </ul>
Чрезмерный шум при последовательном подключении нескольких устройств	<ul style="list-style-type: none"> <li>Убедитесь, что на последовательно подключенных устройствах не установлен слишком высокий уровень.</li> </ul>

कृपया सुरक्षा एवं इस्तेमाल से जुड़े सभी निर्देश पढ़ें और उनका पालन करें।

महत्वपूर्ण सुरक्षा निर्देश

**CE** Bose Corporation एतद्वारा घोषित करता है कि यह उत्पाद निदेश 2014/53/EU की मूलभूत आवश्यकताओं एवं अन्य संगत प्रावधानों और सभी अन्य लागू EU निर्देश आवश्यकताओं का अनुपालन करता है। अनुरूपता का पूर्ण घोषणापत्र यहाँ प्राप्त किया जा सकता है: [www.Bose.com/compliance](http://www.Bose.com/compliance)

1. इन निर्देशों को पढ़ें।
2. निर्देशों का पालन करें।
3. सभी चेतावनियों को ध्यान में रखें।
4. सभी निर्देशों का अनुसरण करें।
5. पानी के निकट इस उपकरण का उपयोग नहीं करें।
6. केवल सूखे कपड़े से साफ़ करें।
7. किसी भी वेंटिलेशन स्थान को अवरुद्ध नहीं करें। निर्माता के निर्देशों के अनुसार इंस्टॉल करें।
8. रेडिएटर, हीट रजिस्टर, स्टोव जैसे आग के किसी भी स्रोत, या अन्य उपकरणों (एम्पलीफायर सहित) के पास इंस्टॉल न करें।
9. ध्रुवीकृत या ग्राउंडिंग प्रकार प्लग के सुरक्षा उद्देश्य को भंग नहीं करें। ध्रुवीकृत प्लग में दो ब्लेड होते हैं जिस में एक दूसरे से अधिक चौड़ा होता है। ग्राउंडिंग प्रकार प्लग में दो ब्लेड और एक तीसरी ग्राउंडिंग शाखा होती है। चौड़ा ब्लेड या तीसरी शाखा आप की सुरक्षा के लिए दी जाती है। यदि प्रदान किया गया प्लग आपके आउटलेट में फिट नहीं होता है, तो अप्रचलित आउटलेट को बदलने के लिए किसी इलेक्ट्रिशियन से संपर्क करें।
10. पावर कॉर्ड पूरा चलने से या उसे कुचलने से बचाएँ विशेष कर प्लग, सुविधा पात्र, और उस बिंदु को जहाँ वह यंत्र से बाहर आती है।
11. केवल निर्माता द्वारा निर्दिष्ट संलग्नक/एक्सेसरीज़ का उपयोग करें।
12.  केवल निर्माता द्वारा निर्दिष्ट अथवा उपकरण के साथ दिए गए कार्ट, स्टैंड, ट्राईपॉड, ब्रेकेट या टेबल के साथ ही उपयोग करें। जब किसी कार्ट का उपयोग किया जाता है, तो पलटने से लगने वाली चोट से बचने के लिए कार्ट/उपकरण के संयोजन को ले जाते समय सावधानी बरतें।
13. बिजली के तूफान के दौरान या लंबी अवधि तक उपयोग नहीं करने की स्थिति में इस उपकरण को प्लग से निकाल दें।
14. सर्विसिंग से जुड़े सभी कार्य एक योग्य कर्मचारी से करवाएं। जब उपकरण किसी प्रकार, क्षतिग्रस्त हो जाता है, जैसे विद्युत आपूर्ति तार या प्लग क्षतिग्रस्त हो जाता है, तार पदार्थ गिर जाता है या उपकरण में कोई वस्तु गिर जाती है, उपकरण बारिश या नमी के संपर्क में आ जाता है, सामान्य रूप से काम नहीं करता है, या गिर जाता है, तो सर्विसिंग की आवश्यकता होती है।

चेतावनियां/सतर्कता

-  उत्पाद पर इस चिन्ह का अर्थ है कि उत्पाद के अंदर गैर विद्युत-रोधित, खतरनाक वोल्टेज है जिससे बिजली के झटके का खतरा उत्पन्न हो सकता है।
-  उत्पाद पर इस चिन्ह चिन्ह का अर्थ है कि इस निर्देशिका में महत्वपूर्ण संचालन एवं रखरखाव संबंधी निर्देश मौजूद हैं।
-  इसमें छोटे पुर्जें होते हैं जिनसे दम घुटने का जोखिम हो सकता है। 3 साल से कम उम्र के बच्चों के अनुकूल नहीं है।
-  इस उत्पाद में चुंबकीय सामग्री लगी है। आपके प्रत्यारोपणीय चिकित्सकीय उपकरण पर इसका कोई असर पड़ेगा या नहीं, इसके बारे में आप अपने चिकित्सक से विचार-विमर्श करें।
-  केवल 2000 मीटर से कम की ऊंचाई पर ही उपयोग करें।
-  उत्पाद पर दिए गए इस चिह्न का मतलब है कि पोल माउंट का उपयोग करते समय इसके उलटने का खतरा है।
-  Sub1/Sub2 के पावर इनपुट पर लगे स्लाइडिंग कवर में फेरबदल, संशोधन न करें या उसे निकालें नहीं। उत्पाद के अंदर गैर विद्युत-रोधित, खतरनाक वोल्टेज है जिससे बिजली के झटके का खतरा उत्पन्न हो सकता है।

- Sub1 और Sub2 पर पोल-माउंट M20 थ्रेडेड इंस्टॉल को पोल पर माउंट किए गए Bose S1 Pro के साथ 1.3 मीटर (51 इंच) तक के पोल को सहारा प्रदान करने के लिए बनाया गया है। 1.3 मीटर (51 इंच) से अधिक ऊंचाई वाले पोल या 7.1 किलोग्राम (15.7 पाउंड) से अधिक भारी लाउडस्पीकर के पोल वाले Sub1 या Sub2 का उपयोग न करें। पोल/लाउडस्पीकर के ऐसे संयोजन का उपयोग करने से जिससे इनमें से कोई भी एक सीमा बढ़ जाती हो या माउंटिंग हिल-ड्रल रहा हो, इससे खतरनाक स्थिति उत्पन्न हो सकती है जिसकी वजह से चोट लग सकती है।

- इस उत्पाद में कोई अनधिकृत बदलाव न करें।
- वाहनों या नौकाओं में उपयोग नहीं करें।
- उपयोग करने के दौरान उत्पाद को एक सीमित स्थान जैसे कि एक दीवार गुहा या बंद कैबिनेट में न रखें।
- आग और गर्मी के स्रोतों से उत्पाद को दूर रखें। आग के खुले स्रोतों, जैसे जलती हुई मोमबत्तियों, को उत्पाद के ऊपर या पास नहीं रखें।
- आग या बिजली के झटके के जोखिम को कम करने के लिए, उत्पाद को बारिश, किसी तरल या नमी के संपर्क में नहीं रखें।
- इस उत्पाद को रिसाव या छींटों के संपर्क में नहीं रखें, और तरल से भरे हुए सामानों, जैसे फूलदान, उत्पाद के ऊपर या निकट नहीं रखें।
- इस उत्पाद के साथ किसी पावर इन्वर्टर का उपयोग न करें।
- प्लग को मुख्य सॉकेट आउटलेट से कनेक्ट करने से पहले कोई अर्थ कनेक्शन प्रदान करें या सुनिश्चित करें कि सॉकेट आउटलेट में एक सुरक्षात्मक अर्थिंग कनेक्शन शामिल है।
- प्लग या उपकरण युग्मक उपकरण को डिस्कनेक्ट उपकरण के रूप में उपयोग किए जाने पर डिस्कनेक्ट उपकरण आसानी से संचालन योग्य होगा।

नियामक जानकारी

ऊर्जा संबंधित उत्पाद निर्देशक 2009/125/EC के लिए इकोडिज़ाइन आवश्यकता के अनुसार उत्पाद निम्नलिखित मानदंडों या दस्तावेजों का अनुपालन करता है: विनियमन (EC) सं. 1275/2008, विनियमन (EC) सं. 801/2013 द्वारा संशोधित अनुसार।

आवश्यक पावर स्थिति सूचना	पावर मोड	
	स्टैंडबाय	नेटवर्क स्टैंडबाय
230V / 50Hz इनपुट पर निर्दिष्ट बिजली मोड में बिजली की खपत	≤ 0.5 W	उपलब्ध नहीं*
समय जिसके बाद उपकरण स्वचालित रूप से मोड में बदल जाता है	4 घंटे	उपलब्ध नहीं*
यदि सभी वायर्ड नेटवर्क पोर्ट जुड़े हुए हैं और सभी वायरलेस नेटवर्क पोर्ट सक्रिय हैं, तो 230V / 50Hz इनपुट पर नेटवर्क स्टैंडबाय में बिजली की खपत	उपलब्ध नहीं*	
नेटवर्क पोर्ट निष्क्रियण/सक्रियण प्रक्रियाएं सभी नेटवर्क निष्क्रिय करने से स्टैंडबाय मोड सक्रम हो जाएगा।	*उत्पाद Bluetooth® कनेक्शन के लिए नेटवर्क वाले स्टैंडबाय मोड का उपयोग नहीं करता है और इसमें Wi-Fi® या ईथरनेट के माध्यम से किसी नेटवर्क पर कॉन्फिगर करने की क्षमता नहीं है	

	Sub1	Sub2
<b>आयाम</b> (H × W × D)	53.0 × 25.0 × 53.0 सेमी (20.9 × 9.8 × 20.9 इंच)	69.0 × 30.5 × 55.0 सेमी (27.2 × 12.0 × 21.7 इंच)
<b>कुल भार</b>	16.1 किग्रा (35.5 lb)	23.4 किग्रा (51.7 lb)
<b>इनपुट मूल्यांकन</b>	100–240 VAC, 3 A, 50/60 Hz	100–240 VAC, 4 A, 50/60 Hz
<b>दबाव करंट पर प्रारंभिक बारी</b>	120 V पर 14.9 A; 230 V पर 29.3 A	120 V पर 15.2 A; 230 V पर 28.6 A
<b>5 s के AC में रुकावट के बाद दबाव करंट</b>	120 V पर 5.8 A; 230 V पर 32.0 A	120 V पर 2.6 A; 230 V पर 6.1 A

विनियामक अनुपालन बनाए रखने के लिए परिरक्षित केबलों की आवश्यकता होती है।  
उत्पाद लेबल उत्पाद के नीचे स्थित होता है।  
मॉडल: 431389G1 / 431389G2। CMIIT ID उत्पाद के नीचे स्थित होता है।

**CAN ICES-3 (B)/NMB-3(B)**  
इलेक्ट्रिकल नॉइज़ जनरेट करने वाले उत्पादों की जानकारी (US के लिए FCC अनुपालन सूचना)  
नोट: इस उपकरण की जाँच की गई है और पाया गया है कि यह FCC नियमों के भाग 15 के अनुसार वर्ग B डिजिटल उपकरण की सीमा का अनुपालन करता है। इन सीमाओं को धरेलू संस्थापन में हानिकारक अवरोध के विरुद्ध उचित सुरक्षा प्रदान करने के लिए तैयार किया गया है। यह उपकरण रेडियो आवृत्ति ऊर्जा उत्पन्न एवं उपयोग करता है और प्रसारित कर सकता है और अगर निर्देशों के अनुसार संस्थापित और उपयोग नहीं किया जाए तो रेडियो संचार के लिए हानिकारक अवरोध उत्पन्न कर सकता है। फिर भी, किसी विशेष संस्थापन में अवरोध उत्पन्न नहीं होगा इसकी कोई गारंटी नहीं है। अगर यह उपकरण रेडियो या

टेलीविजन संकेत-ग्रहण करने में हानिकारक अवरोध उत्पन्न करता है, जिसका पता उपकरण को चालू और बंद करके लगाया जा सकता है, तो निम्न एक अथवा अधिक उपायों द्वारा अवरोध में सुधार करने के लिए उपयोगकर्ता को प्रोत्साहित किया जाता है:

- संकेत-ग्रहण एंटीना को किसी दूसरी दिशा की ओर करें या स्थानांतरित करें।
- उपकरण और संकेत-ग्रहण एंटीना के बीच की दूरी बढ़ाएँ।
- उपकरण को एक ऐसे बिजली के स्रोत से जोड़ें जिसका सर्किट उस स्रोत से अलग हो जिससे रिसीवर जुड़ा है।
- विक्रेता या एक अनुभवी रेडियो/टीवी तकनीशियन से सहायता के लिए परामर्श लें।

Bose Corporation द्वारा विशेष रूप से अधिकृत नहीं किए गए परिवर्तन या संशोधन, इस उपकरण का उपयोग करने हेतु उपयोगकर्ता के अधिकार को रद्द कर सकते हैं।

यह उपकरण FCC नियमों के भाग 15 तथा ISED कनाडा के अनुज्ञप्ति छूट RSS मानक(कों) का अनुपालन करता है। उपकरण का प्रचालन निम्नलिखित दो शर्तों के अधीन है: (1) इस उपकरण द्वारा हानिकारक अवरोध उत्पन्न नहीं होना चाहिए, और (2) इसे प्राप्त होने वाली कोई भी बाधा इसके द्वारा स्वीकार की जानी चाहिए, जिसमें संभावित अवांछित प्रचालन उत्पन्न करने वाला अवरोधन शामिल है।

इस चिन्ह चिन्ह का अर्थ है इस उत्पाद को घरेलू कचरे के रूप में न निपटाएं, एवं इसे रिसाइकलिंग करने हेतु किसी सटीक संग्रहक सुविधा को ही सौंपा जाना चाहिए। इनके समुचित निपटारे एवं रिसाइकलिंग करने से प्राकृतिक संसाधनों, मानव स्वास्थ्य एवं वातावरण की सुरक्षा में मदद मिलती है। इस उत्पाद के निपटारे एवं रिसाइकलिंग पर अतिरिक्त जानकारी हेतु अपने स्थानीय नगर निगम, निपटारा सेवा या उस दुकान से संपर्क करें जहां से आपने इसे खरीदा था।



## चीन द्वारा प्रतिबंधित खतरनाक पदार्थों की तालिका

विषाक्त या घातक पदार्थ या तत्वों के नाम एवं भीतर की सामग्री						
विषाक्त या घातक पदार्थ एवं तत्व						
पुर्जों का नाम	लेड (Pb)	पारा (Hg)	कैडमियम (Cd)	हेक्सावैलेंट क्रोमियम (Cr(VI))	पोलीब्रोमीनेटिड बाईफ़िलाइल (PBB)	पोलीब्रोमीनेटिड बाईफ़िलाइल ईथर (PBDE)
PCB	X	0	0	0	0	0
धातु के पुर्जे	X	0	0	0	0	0
प्लास्टिक के पुर्जे	0	0	0	0	0	0
स्पीकर	X	0	0	0	0	0
केबल	X	0	0	0	0	0
इस तालिका को SJ/T 11364 के प्रावधानों के अनुसार तैयार किया गया है। 0: इंगित करता है कि इस पुर्जे की समग्र समरूप सामग्री में शामिल यह विषाक्त या घातक पदार्थ GB/T 26572 की आवश्यक सीमा से कम है। X: इंगित करता है कि इस पार्ट के लिए प्रयुक्त सभी समरूप सामग्रियों में कम से कम एक में शामिल यह विषाक्त या घातक पदार्थ GB/T 26572 की आवश्यक सीमा से अधिक है।						

## ताइवान द्वारा प्रतिबंधित खतरनाक पदार्थों की तालिका

उपकरण का नाम: Sub1/Sub2 प्रकार संकेत: 431389G1 / 431389G2						
प्रतिबंधित पदार्थ और इसके रासायनिक प्रतीक						
यूनिट	लेड (Pb)	पारा (Hg)	कैडमियम (Cd)	हेक्सावैलेंट क्रोमियम (Cr+6)	पोलीब्रोमीनेटिड बाईफ़िलाइल्स (PBB)	पोलीब्रोमीनेटिड बाईफ़िलाइल ईथर (PBDE)
PCB	-	0	0	0	0	0
धातु के पुर्जे	-	0	0	0	0	0
प्लास्टिक के पुर्जे	0	0	0	0	0	0
स्पीकर	-	0	0	0	0	0
केबल	-	0	0	0	0	0
<b>नोट 1:</b> "0" इंगित करता है कि प्रतिबंधित पदार्थ का प्रतिशत सामग्री उपस्थिति के संदर्भ मान के प्रतिशत से अधिक नहीं है। <b>नोट 2:</b> "-" इंगित करता है कि प्रतिबंधित वस्तु छूट से मेल खाती है।						



**उत्पादन की तारीख:** सीरियल नंबर में आठवाँ अंक निर्माण का वर्ष इंगित करता है; "0" 2010 या 2020 है।

**चीन के आयातक:** Bose Electronics (Shanghai) Company Limited, Part C, Plant 9, No. 353 North Rijing Road, China (Shanghai) पायलट मुक्त व्यापार क्षेत्र

**यूरोपीय संघ के आयातक:** Bose Products B.V., Gorslaan 60, 1441 RG Purmerend, The Netherlands

**मेक्सिको के आयातक:** Bose de México, S. de R.L. de C.V., Paseo de las Palmas 405-204, Lomas de Chapultepec, 11000 México, D.F. सर्विस या आयातक संबंधी जानकारी के लिए, +5255 (5202) 3545 पर कॉल करें।

**ताइवान के आयातक:** Bose Taiwan Branch, 9F-A1, No. 10, Section 3, Minsheng East Road, Taipei City 104, Taiwan. फ़ोन नंबर: +886-2-2514 7676

**Bose Corporation मुख्यालय:** 1-877-230-5639

Wi-Fi, Wi-Fi Alliance® का एक पंजीकृत ट्रेडमार्क है

Bose, L1 और SubMatch दोनों Bose Corporation के ट्रेडमार्क हैं।

अन्य सभी ट्रेडमार्क संबंधित स्वामियों की संपत्ति हैं।

Bose की गोपनीयता नीति Bose की वेबसाइट पर उपलब्ध है।

©2020 Bose Corporation. बिना अग्रिम लिखित अनुमति के इस कार्य के किसी भी अंश का पुनरुत्पादन, परिवर्तन, वितरण या अन्यथा रूप से कोई उपयोग नहीं हो सकता।

### कृपया पूरा करें एवं रिकॉर्ड के लिए अपने पास रख लें.

सीरियल और मॉडल संख्या उत्पाद के निचले भाग में उत्पाद लेबल पर स्थित होते हैं।

सीरियल नंबर: \_\_\_\_\_

मॉडल नंबर: \_\_\_\_\_

### वॉरंटी जानकारी

यह उत्पाद एक सीमित वारंटी के अंतर्गत है।

वारंटी विवरणों के लिए, [global.bose.com/warranty](http://global.bose.com/warranty) पर जाएं।

<b>ओवरव्यू</b>	<b>5</b>
पैकेज विषय-सूची.....	5
वैकल्पिक उपसाधन .....	5
<b>सेटअप</b>	<b>6</b>
कनेक्शंस और कंट्रोलस .....	6
पावर कनेक्ट करना .....	7
किसी पावर आउटलेट से सीधे कनेक्ट हो रहा है .....	7
किसी SubMatch केबल के साथ L1 Pro32 से कनेक्ट करना .....	8
ऑटोऑफ/लो-पावर स्टैंडबाय .....	8
इनपुट और आउटपुट.....	9
लाइन इनपुट.....	9
लाइन आउटपुट.....	9
सेटिंग्स.....	9
चरण/पैटर्न .....	9
स्तर.....	10
लाइन इनपुट EQ .....	10
Line आउटपुट EQ.....	10
Sub1/Sub2 ओरिएंटेशन .....	10
किसी S1 Pro के साथ पोल-माउंट इंसर्ट का उपयोग करना .....	11
<b>देखभाल और रख-रखाव</b>	<b>12</b>
अपने Sub को साफ़ करना .....	12
समस्या निवारण .....	12

## ओवरव्यू

## पैकेज विषय-सूची

Sub1

Sub2

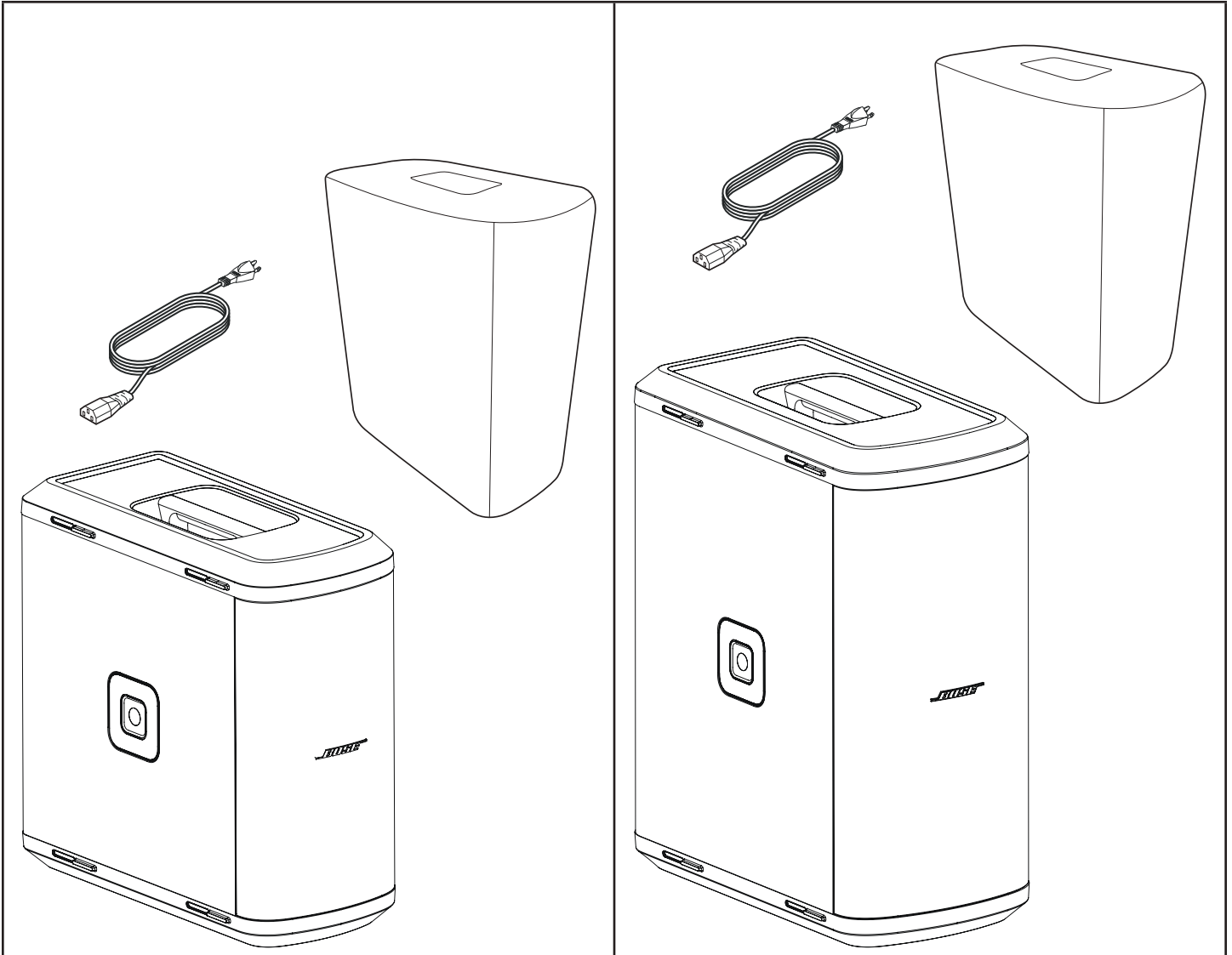

## वैकल्पिक उपसाधन

- Sub1/Sub2 रोलर बैग
- Sub1/Sub2 समायोजित करने योग्य स्पीकर पोल
- SubMatch केबल

Sub1/Sub2 एक्सेसरीज़ के बारे में अतिरिक्त जानकारी के लिए, [PRO.BOSE.COM](http://PRO.BOSE.COM) पर जाएं।

## सेटअप

## कनेक्शंस और कंट्रॉल्स

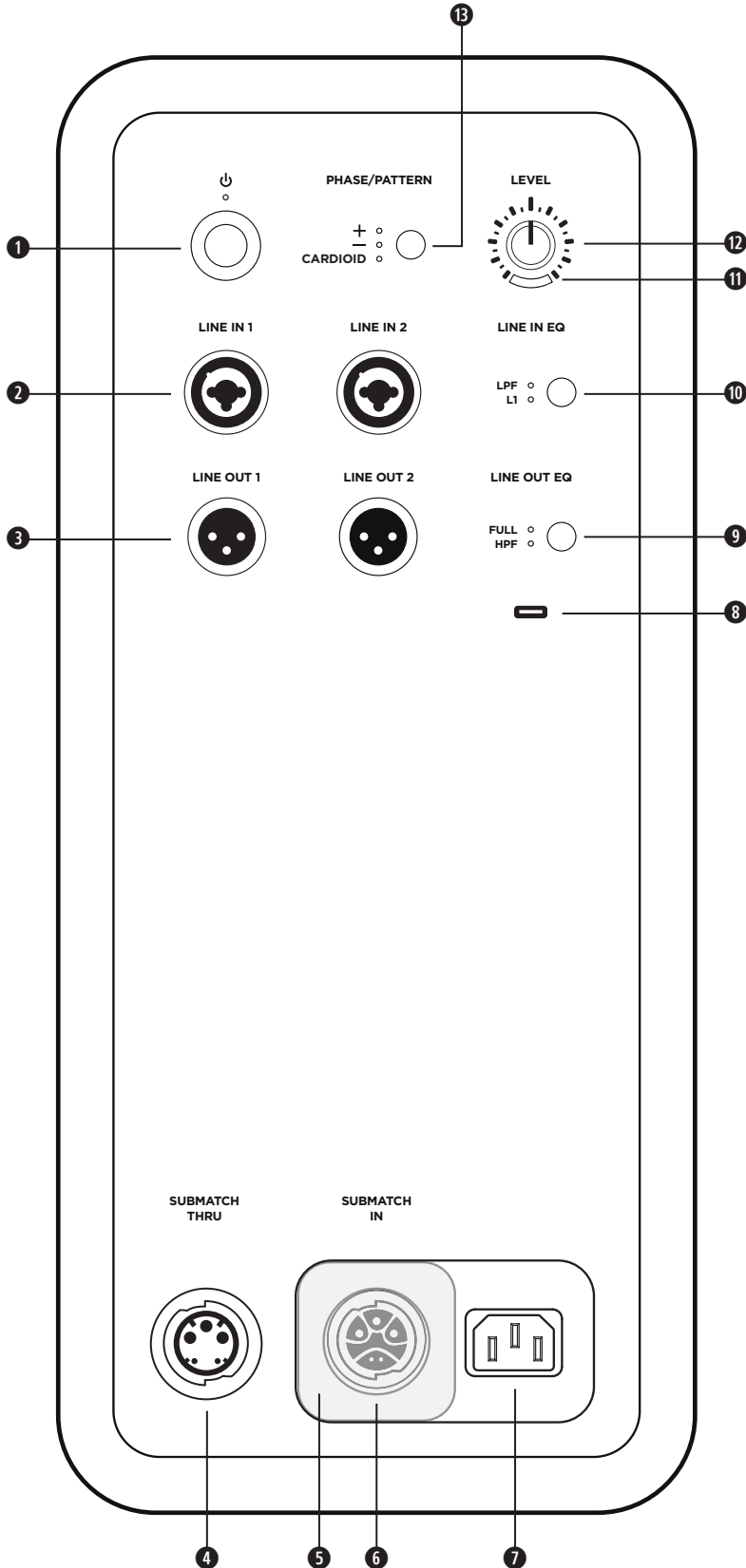

- 1 **स्टैंडबाय बटन:** Sub को चालू करने के लिए बटन दबाएं। Sub के चालू होने पर LED सफेद रंग की जलेगी।
- 2 **लाइन इनपुट:** किसी L1 Pro या अन्य लाइन-स्तर ऑडियो स्रोत को कनेक्ट करने के लिए एनालॉग इनपुट। XLR, TRS संतुलित और TS असंतुलित केबलों के साथ संगत।
- 3 **लाइन आउटपुट:** लाइन-स्तर आउटपुट को किसी लाउडस्पीकर से कनेक्ट करने के लिए किसी XLR केबल का उपयोग करें।
- 4 **SubMatch थ्रूपुट:** SubMatch केबल के साथ एक अतिरिक्त Sub बास मॉड्यूल कनेक्ट करें। दो Sub1 या Sub2 संचालित बेस मॉड्यूल को SubMatch कनेक्शन के माध्यम से एकल L1 Pro32 द्वारा संचालित किया जा सकता है।
- 5 **पावर इनपुट कवर:** SubMatch इनपुट और पावर इनपुट के एक साथ उपयोग को रोकता है। सेटअप के लिए आवश्यक पावर इनपुट दर्शाने के लिए कवर स्लाइड करें।
- 6 **SubMatch इनपुट:** Sub को किसी SubMatch केबल के साथ L1 Pro32 से कनेक्ट करें।
- 7 **पावर इनपुट:** IEC पावर कॉर्ड कनेक्शन।
- 8 **USB पोर्ट:** Bose सेवा उपयोग और फ़र्मवेयर अपडेट्स के लिए USB-C कनेक्टर।  
*नोट: यह पोर्ट थंडरबोल्ट 3 केबल्स के अनुकूल नहीं है।*
- 9 **लाइन आउटपुट EQ:** लाइन आउटपुट का उपयोग करते समय पूर्ण बैंडविड्थ या बहु-प्रयोजन HPF के बीच चुनें। EQ सेटिंग्स स्विच करने के लिए बटन दबाएं। संबंधित LED का चयन करने पर वह सफेद रंग की जलेगी।
- 10 **लाइन इनपुट EQ:** लाइन इनपुट का उपयोग करते समय किसी L1 Pro या किसी बहु-प्रयोजन LPF के लिए ऑप्टिमाइज़ किए गए EQ के बीच चुनें। EQ सेटिंग्स स्विच करने के लिए बटन दबाएं। संबंधित LED का चयन करने पर वह सफेद रंग की जलेगी।
- 11 **सिग्नल/क्लिप संकेतक:** जब एक सिग्नल मौजूद होता है, तो LED हरे रंग में जलेगी और सिग्नल क्लिपिंग होने पर या Sub सीमित होने पर लाल रंग में जलेगी। सिग्नल क्लिपिंग या सीमित करने से रोकने के लिए स्तर या सिग्नल की मात्रा कम करें।
- 12 **स्तर नियंत्रण:** ऑडियो आउटपुट का एक स्तर समायोजित करें। स्तर नियंत्रण, लाइन आउटपुट को प्रभावित नहीं करता है। L1 Pro32 के साथ उपयोग में होने पर 12 घड़ी की स्थिति अनुशंसित है।
- 13 **चरण/प्रतिमान बटन:** Sub की ध्रुवता को समायोजित करें। ध्रुवता स्विच करने के लिए बटन दबाएं। संबंधित LED का चयन करने पर वह सफेद रंग की जलेगी। दो समान उप मॉड्यूल का उपयोग करते समय कार्डिओइड मोड तक पहुँच की अनुमति भी देता है।

## पावर कनेक्ट करना

किसी Sub को पावर से कनेक्ट करने के दो तरीके हैं: किसी पावर आउटलेट से कनेक्ट करना या किसी SubMatch केबल के साथ L1 Pro32 से कनेक्ट करना। **पावर इनपुट कवर** दोनों पावर इनपुट्स के साथ-साथ कनेक्शन को रोकता है। एक समय में दो में से केवल एक ही पावर कनेक्शन का उपयोग किया जाना चाहिए।

यदि सीधे किसी पावर आउटलेट से कनेक्ट कर रहे हैं, तो SubMatch इनपुट छुपाने के लिए **पावर इनपुट कवर** को बाईं ओर स्लाइड करें। यदि किसी L1 Pro32 से किसी SubMatch केबल के साथ कनेक्ट कर रहे हैं, तो **पावर इनपुट** छुपाने वाले **पावर इनपुट कवर** को दाईं ओर स्लाइड करें।



**चेतावनी:** Sub1/Sub2 के पावर इनपुट पर लगे स्लाइडिंग कवर में फेरबदल, संशोधन न करें या उसे निकालें नहीं। उत्पाद के अंदर गैर विद्युत-रोधित, खतरनाक वोल्टेज है जिससे बिजली के झटके का खतरा उत्पन्न हो सकता है।

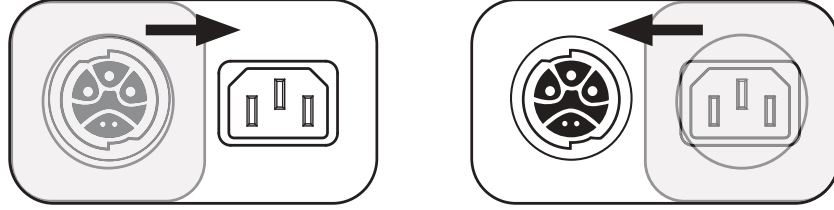

## किसी पावर आउटलेट से सीधे कनेक्ट करना

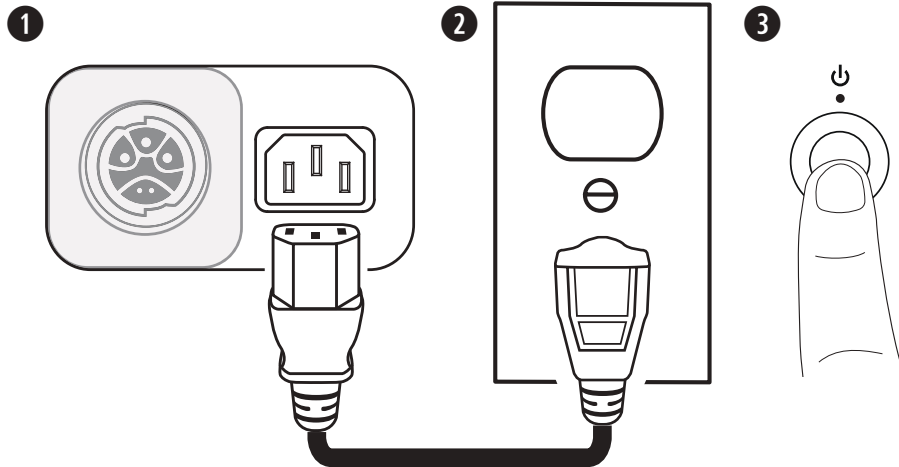

1. पावर कॉर्ड को **पावर इनपुट** में प्लग इन करें।
2. पावर कॉर्ड के दूसरे छोर को एक लाइव इलेक्ट्रिकल आउटलेट में प्लग इन करें।

**नोट:** जब तक आपने अपने स्रोतों को कनेक्ट नहीं किया है, तब तक Sub चालू न करें।

3. **स्टैंडबाय बटन** दबाएं। Sub के चालू होने पर LED सफेद रंग की जलेगी।



## किसी SubMatch केबल के साथ L1 Pro32 से कनेक्ट करना

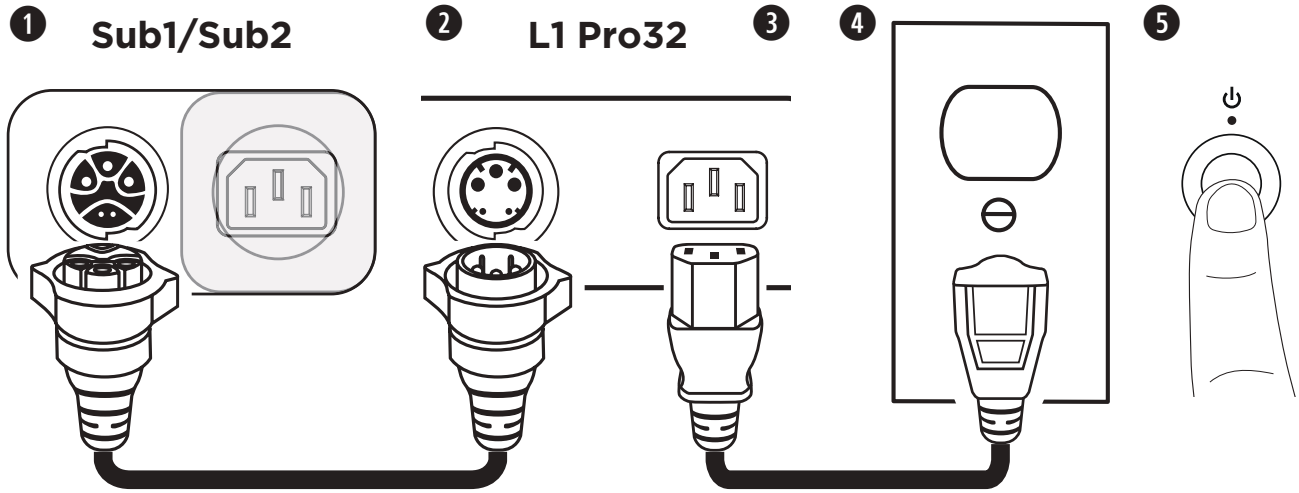

1. SubMatch केबल को Sub1/Sub2 पर **SubMatch इनपुट** में प्लग करें।
2. SubMatch केबल के दूसरे छोर को L1 Pro32 के **SubMatch आउटपुट** में प्लग करें।
3. पावर कॉर्ड को L1 Pro32 पर **पावर इनपुट** में प्लग इन करें।
4. पावर कॉर्ड के दूसरे छोर को एक लाइव इलेक्ट्रिकल आउटलेट में प्लग इन करें।

**नोट:** जब तक आप अपने स्रोतों को कनेक्ट न कर लें, तब तक L1 Pro या Sub चालू न करें। स्रोतों को किसी L1 Pro32 से कनेक्ट करने के बारे में अधिक जानकारी के लिए [PRO.BOSE.COM](http://PRO.BOSE.COM) पर L1 Pro32 स्वामी की मार्गदर्शिका देखें।

5. L1 Pro32 पर **स्टैंडबाय बटन** दबाएं फिर Sub पर **स्टैंडबाय बटन** दबाएं। L1 Pro और Sub के चालू होने पर LED सफेद रंग में जलेगी।

**नोट:** Sub को फ़ैक्टरी सेटिंग्स पर रीसेट करने के लिए 10 सेकंड के लिए **स्टैंडबाय बटन** दबाए रखें।

जब SubMatch से दो Sub कनेक्ट हों, तो सबसे पहले उस Sub को चालू करें जो सीधे L1 Pro32 से कनेक्ट है, इसके बाद दूसरे Sub को चालू करें।

### ऑटोऑफ़/लो-पावर स्टैंडबाय

चार घंटे तक इस्तेमाल न करने के बाद, Sub, पावर की बचत करने के लिए ऑटोऑफ़/लो-पावर स्टैंडबाय मोड में चला जाएगा। ऑटोऑफ़/लो-पावर स्टैंडबाय मोड से सिस्टम को वापस चालू करने के लिए, **स्टैंडबाय बटन** दबाएं।

**नोट:** **चरण/पैटर्न बटन** और **लाइन आउटपुट EQ** बटन को एक साथ 10 सेकंड के लिए दबाकर रखें, इससे ऑटोऑफ़/लो-पावर स्टैंडबाय मोड बंद होगा। ऑटोऑफ़/लो-पावर स्टैंडबाय मोड को सक्षम करने के लिए यही प्रक्रिया दोहराएं। ऑटोऑफ़/लो-पावर स्टैंडबाय मोड को अक्षम करने की वजह से Sub के उपयोग नहीं हो रहे होने के दौरान ऊर्जा की खपत बढ़ जाएगी।

## इनपुट और आउटपुट

### लाइन इनपुट

किसी L1 Pro या अन्य लाइन-स्तर ऑडियो स्रोत को कनेक्ट करने के लिए एनालॉग इनपुट। XLR, TRS संतुलित और TS असंतुलित केबलों के साथ संगत। स्टीरियो ऐप्लिकेशन के लिए **लाइन इनपुट 1** (बाएं) और **लाइन इनपुट 2** (दाएं) का एक साथ उपयोग करें।

### लाइन आउटपुट

लाइन-स्तर आउटपुट को किसी लाउडस्पीकर से कनेक्ट करने के लिए किसी XLR केबल का उपयोग करें। स्टीरियो ऐप्लिकेशन के लिए **लाइन आउटपुट 1** (बाएं) और **लाइन इनपुट 2** (दाएं) का एक साथ उपयोग करें।

## सेटिंग्स

### चरण/पैटर्न

Sub की ध्रुवता को समायोजित करें। धनात्मक ध्रुवता (+) और उलटे ध्रुवता (-) के बीच स्विच करने के लिए बटन दबाएं। संबंधित LED का चयन करने पर वह सफेद रंग की जलेगी। उस ध्रुवता को चुनें जो आपके ऐप्लिकेशन के लिए सबसे अच्छी लगती है।

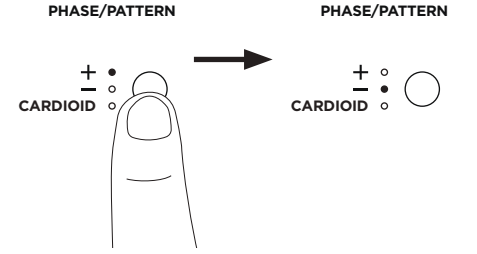

### कार्डिओइड मोड

कार्डिओइड मोड दो समान उप माइक्रोफ़ोनों के स्टैक के साथ उपयोग के लिए है, जो अधिकांश ध्वनि ऊर्जा को सब स्टैक के पीछे उत्पन्न ध्वनि ऊर्जा को कम करते हुए सब स्टैक के सामने केंद्रित करने की अनुमति देता है। **कार्डिओइड** का चयन करने के लिए बटन को चार सेकंड के लिए दबाकर रखें। LED का चयन करने पर वह सफेद रंग की जलेगी। + पर वापस स्विच करने के लिए दबाकर रखें। कार्डिओइड मोड का उपयोग केवल दो समान उप माइक्रोफ़ोनों के एक स्टैक विन्यास में किया जाना चाहिए, जिसमें शीर्ष उप कवरेज क्षेत्र का सामना कर रहा हो और नीचे के उप-कवरेज क्षेत्र का सामना कर रहे हों। शीर्ष Sub का **चरण/प्रतिमान +** और निचले Sub का **चरण/प्रतिमान CARDIID पर सेट** करें। कार्डिओइड मोड में स्टैक sub के स्तर को समायोजित करते समय, सुनिश्चित करें कि **स्तर नियंत्रण** दोनों sub पर समान स्थिति में सेट है। सब स्टैक ओरिएंटेशन और कवरेज पैटर्न के लिए नीचे दिए गए आरेख देखें।

कार्डिओइड स्टैक कॉन्फ़िगरेशन	कवरेज पैटर्न (शीर्ष दृश्य)	
	कार्डिओइड मोड बंद	कार्डिओइड मोड चालू

## स्तर

Sub से ऑडियो आउटपुट का स्तर समायोजित करें। **स्तर नियंत्रण** को निम्न सेटिंग पर करते हुए शुरू करें और तब तक स्तर बढ़ाएँ जब तक **सिग्नल/क्लिप संकेतक** हरा न हो जाए। **स्तर नियंत्रण, लाइन आउटपुट** को प्रभावित नहीं करता है। L1 Pro32 के साथ उपयोग में होने पर 12 घड़ी की स्थिति अनुशंसित है। यदि एकल L1 Pro वाले दो Subs का उपयोग कर रहे हैं, तो यह अनुशंसा की जाती है कि **स्तर नियंत्रण** दोनों Subs पर समान स्थिति पर सेट हो।

## लाइन इनपुट EQ

**लाइन इनपुट EQ** बटन दबाकर दोनों **लाइन इनपुट** का EQ परिवर्तित करें जब तक कि आपके इच्छित EQ के लिए संगत LED सफ़ेद प्रकाशित न हो जाए। L1 Pro उत्पादों के लिए ऑप्टिमाइज़ किया गया इनपुट EQ लागू करने के लिए **L1** का उपयोग करें; इनपुट में कम-पास फ़िल्टर लागू करने के लिए **LPF** का उपयोग करें। जब कोई Sub किसी SubMatch केबल के साथ L1 Pro32 से कनेक्ट किया जाता है, तो **लाइन इनपुट EQ L1** पर निश्चित किया जाएगा।

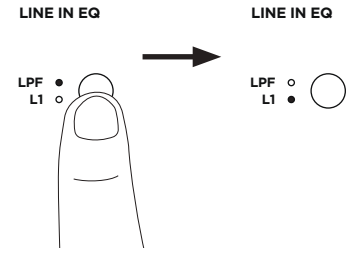

## लाइन आउटपुट EQ

**लाइन आउटपुट EQ** बटन दबाकर दोनों **लाइन इनपुट** का EQ परिवर्तित करें जब तक कि आपके इच्छित EQ के लिए संगत LED सफ़ेद प्रकाशित न हो जाए। आउटपुट पर उच्च-पास फ़िल्टर लागू करने के लिए पूर्ण आवृत्ति या **HPF** के लिए **FULL** का उपयोग करें।

**नोट:** यदि S1 Pro के साथ उप का उपयोग कर रहे हैं, तो S1 Pro के साथ उपयोग के लिए विशेष रूप से ऑप्टिमाइज़ किया गया EQ सक्षम करने के लिए **लाइन आउटपुट EQ** बटन को चार सेकंड के लिए दबाकर रखें। **HPF LED** हरे रंग की जलेगी। S1 Pro EQ निष्क्रिय करने के लिए, चार सेकंड के लिए दबाकर रखें।

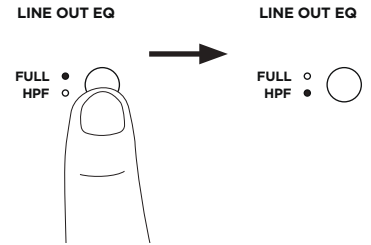

## Sub1/Sub2 ओरिएंटेशन



**चेतावनी:** उपकरण को अस्थिर स्थान पर न रखें। उपकरण एक खतरनाक स्थिति के कारण अस्थिर हो सकते हैं, जिसके परिणामस्वरूप चोट लग सकती है।

**सावधानी:** दो Sub से अधिक एक साथ स्टैक न करें। केवल समान मॉडल के दो Sub स्टैक किए जाते हैं।

क्षैतिज कॉन्फ़िगरेशंस के लिए, लोगो को घुमाकर समायोजित करें।

स्टैकड विन्यास के लिए, Sub में चार इंटरलॉकिंग फुट शामिल हैं जो समान मॉडल के अन्य Sub से संलग्न होंगे। Sub को क्षैतिज रूप से स्टैकिंग करते समय, हमेशा सुनिश्चित करें कि शक्ति और स्रोतों को जोड़ने से पहले फीट एक साथ लॉक हों।

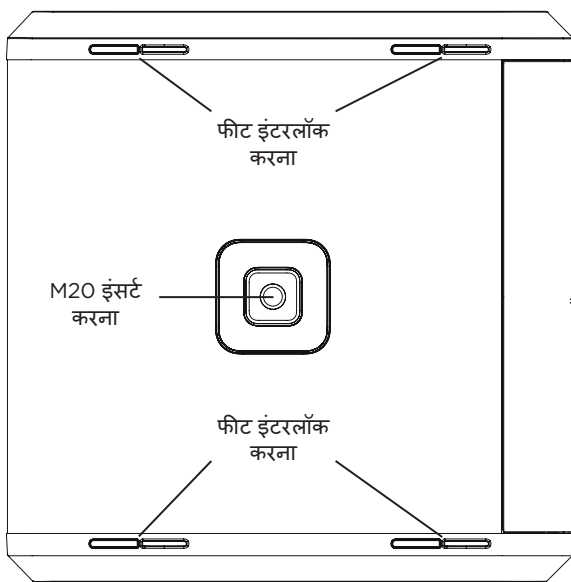

## किसी S1 Pro के साथ पोल-माउंट इंसर्ट का उपयोग करना



**चेतावनी:** Sub1 और Sub2 पर पोल-माउंट M20 थ्रेडेड इंसर्ट को पोल पर माउंट किए गए Bose S1 Pro के साथ 1.3 मीटर (51 इंच) तक के पोल को सहारा प्रदान करने के लिए बनाया गया है। 1.3 मीटर (51 इंच) से अधिक ऊंचाई वाले पोल या 7.1 किलोग्राम (15.7 पाउंड) से अधिक भारी लाउडस्पीकर के पोल वाले Sub1 या Sub2 का उपयोग न करें। पोल/लाउडस्पीकर के ऐसे संयोजन का उपयोग करने से जिससे इनमें से कोई भी एक सीमा बढ़ जाती हो या माउंटिंग हिल-डुल रहा हो, इससे खतरनाक स्थिति उत्पन्न हो सकती है जिसकी वजह से चोट लग सकती है।

Sub1/Sub2 में एक पोल-माउंट M20 थ्रेडेड सम्मिलित होता है। इंसर्ट, Bose Sub1/Sub2 समायोजन योग्य स्पीकर पोल सहायक उपकरणों के साथ संगत है। साथ ही, Bose S1 Pro सिस्टम के साथ उपयोग के लिए डिजाइन किया गया है (अधिक जानकारी के लिए [PRO.BOSE.COM](http://PRO.BOSE.COM) पर समायोजन योग्य स्पीकर पोल के स्वामी की मार्गदर्शिका देखें)।

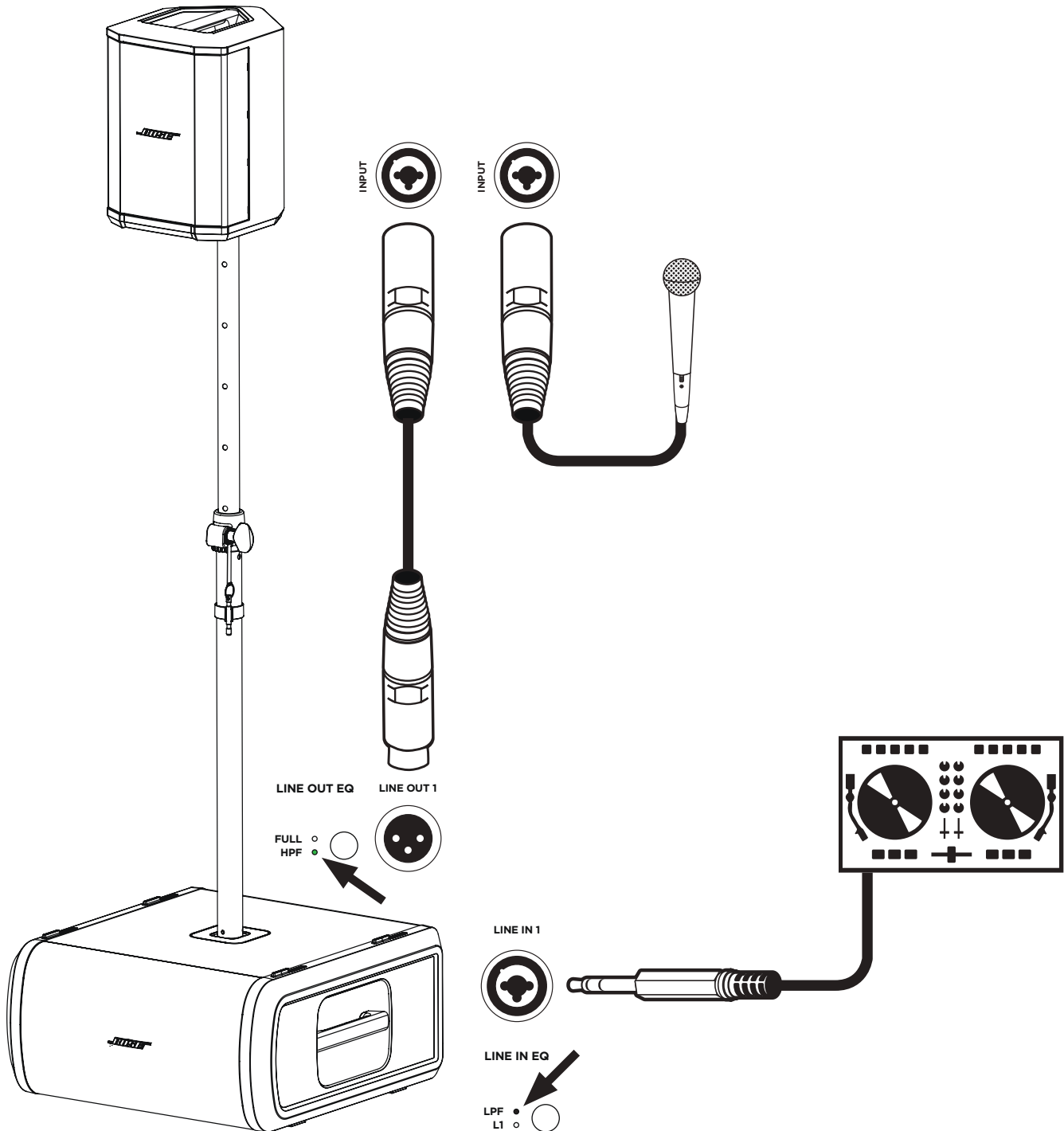

## देखभाल और रख-रखाव

### अपने Sub को साफ़ करना

उत्पाद के साथ दी गई वस्तुओं को केवल नरम, सूखे कपड़े से ही साफ़ करें। यदि आवश्यक हो, तो सावधानीपूर्वक Sub की ग्रिल को हवा से साफ़ करें।



**सावधानी:** किसी भी विलयन, रासायनिक पदार्थ या अल्कोहल, अमोनिया अथवा अपघर्षक मिश्रित सफाई घोल का उपयोग नहीं करें।

**सावधानी:** उत्पाद के पास किसी भी स्प्रे का उपयोग नहीं करें या किसी भी खुले हुए हिस्से में तरल पदार्थ का प्रवेश नहीं होने दें।

### समस्या निवारण

समस्या	क्या करना है
पावर नहीं आना	<ul style="list-style-type: none"> <li>सुनिश्चित करें कि AC आउटलेट में पावर है या नहीं। AC आउटलेट से कोई लैंप या अन्य उपकरण चलाने का प्रयास करें या किसी AC आउटलेट टेस्टर का उपयोग करके आउटलेट का परीक्षण करें।</li> <li>यदि किसी L1 Pro32 से SubMatch केबल के साथ संचालित है, तो सुनिश्चित करें कि L1 Pro32 चालू है, न कि ऑटोऑफ/लो-पावर स्टैंडबाय मोड में।</li> </ul>
कोई आवाज़ नहीं	<ul style="list-style-type: none"> <li>सुनिश्चित करें कि आपका Sub चालू है।</li> <li>सुनिश्चित करें कि आपका स्रोत लाइन इनपुट में प्लगइन किया गया है।</li> <li>सुनिश्चित करें कि आपके स्रोत पर वॉल्यूम चालू किया गया है।</li> <li>सुनिश्चित करें कि Sub पर लेवल कंट्रोल चालू किया गया है।</li> <li>सुनिश्चित करें कि Sub ऑटोऑफ/लो-पावर स्टैंडबाय मोड में नहीं है।</li> </ul>
लाल रंग में चमक रही स्टैंडबाय LED (थर्मल गड़बड़ी)	<ul style="list-style-type: none"> <li>Sub बंद करें और इसे वापस चालू करने से पहले 30 मिनट तक प्रतीक्षा करें।</li> <li>Sub को ठंडे स्थान पर ले जाएं।</li> <li>Sub को ऐसे स्थान पर ले जाएं जिसमें अधिक वेंटिलेशन हो।</li> </ul>
सुर्ख लाल रंग में जलती हुई स्टैंडबाय LED (सिस्टम में गड़बड़ी)	<ul style="list-style-type: none"> <li>Bose ग्राहक सेवा से संपर्क करें। <a href="http://worldwide.bose.com/contact">worldwide.bose.com/contact</a> पर जाएं।</li> </ul>
Sub में कुछ भी नहीं लगे होने पर, एक हल्की हम्म या बज़ की ध्वनि सुनाई देना	<ul style="list-style-type: none"> <li>AC आउटलेट टेस्टर का उपयोग करके, रिवर्स किए गए या ओपन (हॉट, न्यूट्रल और/या ग्राउंड) संपर्कों के लिए Sub प्लग इन किए गए AC आउटलेट का परीक्षण करें।</li> <li>अगर किसी एक्सटेंशन कॉर्ड का उपयोग कर रहे हैं, तो Sub को सीधे आउटलेट में प्लग इन करें।</li> </ul>
ऑडियो स्रोत की ध्वनियां साफ़ नहीं आ रही हैं	<ul style="list-style-type: none"> <li>स्रोत पर वॉल्यूम कम करें।</li> <li>स्तर नियंत्रण नीचे करें।</li> <li>कोई भिन्न स्रोत आजमाएं।</li> </ul>
एकाधिक यूनिट्स डेज़ी-चैन करते समय अतिरिक्त हम्म	<ul style="list-style-type: none"> <li>सुनिश्चित करें कि डेज़ी-चैन इकाई (इकाइयों) का स्तर बहुत अधिक पर सेट नहीं है।</li> </ul>

## يُرجى قراءة كل إرشادات السلامة والاستخدام والاحتفاظ بها.

## إرشادات مهمة حول السلامة

تعلن شركة Bose Corporation بموجبها أن هذا المنتج يخضع للمتطلبات الأساسية لتوجيه الاتحاد الأوروبي رقم 2014/53/EU والشروط الأخرى ذات الصلة وجميع متطلبات توجيهات الاتحاد الأوروبي المعمول بها. ويمكن العثور على البيان الكامل للتوافق على: [www.Bose.com/compliance](http://www.Bose.com/compliance).



- لتقليل خطر نشوب حريق أو حدوث صدمة كهربائية، لا تعرّض المنتج للمطر أو السوائل أو الرطوبة.
- لا تعرّض هذا المنتج لقطرات السوائل المتساقطة أو المتناثرة ولا تضعه أو عية مليئة بالسوائل، مثل أواني الزهور، على المنتج أو بالقرب منه.
- لا تستخدم عاكسا لمصدر الطاقة مع هذا المنتج.
- يجب توفير وصلة أرضية أو التأكد من أن منفذ القابس يتضمن وصلة تأريض واقية قبل توصيل القابس بمنفذ مقيس التغذية الكهربائية.
- عند استخدام قابس الطاقة الرئيسي أو وصلة الجهاز كجهاز فصل، يجب الحفاظ على جهاز الفصل هذا في وضع جاهز للتشغيل.

## المعلومات التنظيمية

يمثل المنتج، وفقاً لمتطلبات التصميم الإيكولوجي لتوجيهات المنتجات ذات الصلة بالطاقة 2009/125/EC، مع القاعدة (القواعد) التالية أو المستند (المستندات) التالية: اللائحة (المفوضية الأوروبية) رقم 1275 لسنة 2008، بصيغتها المعدلة بموجب لائحة (الاتحاد الأوروبي) رقم 801 لسنة 2013.

أوضاع الطاقة		معلومات حالة الطاقة المطلوبة
وضع الاستعداد	وضع الاستعداد الشبكي	
غير متوفر*	0,5 واط	استهلاك الطاقة في وضع الطاقة المحدد، عند دخل 230 فولت/50 هرتز
غير متوفر*	4 ساعات	الوقت الذي بعد انتهائه يتم تبديل الجهاز تلقائياً إلى الوضع
غير متوفر*		استهلاك الطاقة في وضع الاستعداد الشبكي في حال توصيل جميع منافذ الشبكة السلكية وتنشيط جميع منافذ الشبكة اللاسلكية عند دخل 230 فولت/50 هرتز
*لا يستخدم المنتج وضع الاستعداد الشبكي لاتصال Bluetooth ولا يمتلك القدرة على التكوين على شبكة عبر Ethernet أو Wi-Fi®		إجراءات إلغاء تنشيط/تنشيط منفذ الشبكة. سيؤدي إلغاء تنشيط جميع الشبكات إلى تمكين وضع الاستعداد.

1. اقرأ هذه الإرشادات.
2. احتفظ بهذه الإرشادات.
3. انتبه إلى كل التحذيرات.
4. اتبع كل الإرشادات.
5. لا تستخدم هذا الجهاز بالقرب من الماء.
6. لا تستخدم سوى قطعة قماش جافة لتنظيف الجهاز.
7. لا تقم بسد أي فتحات للتهوية. ركب المنتج وفقاً لإرشادات الشركة المصنعة.
8. لا تقم بتثبيت المنتج بالقرب من أي مصدر للحرارة مثل شبكات التدفئة أو ممرات الحرارة أو المواقف أو أي جهاز آخر (بما في ذلك مكبرات الصوت) ينتج عنه حرارة.
9. لا تبطل مفعول غرض السلامة للقابس المستقطب أو الأرضي. توجد في القابس المستقطب شفرتان إحداهما أعرض من الأخرى. ويحتوي القابس من نوع التأسيس على شفرتين وإصبع تأريض ثالث. والغرض من وجود الشفرة العريضة أو الإصبع الثالث هو سلامتك. وإذا لم يناسب القابس المرفق مأخذ الكهرباء، فاستشير كهربائياً بخصوص استبدال المأخذ القديم.
10. احم السلك الكهربائي من وطئه بالأقدام أو الضغط عليه، خصوصاً عند القوابس وعند مقابس الأجهزة التكميلية ونقطة خروجه من الجهاز.
11. لا تستخدم سوى الإكسسوارات/الملحقات التي تحددها الشركة المصنعة.
12. لا تستخدمه إلا مع العربية أو الحامل أو الحامل الثلاثي القوائم أو كثيفة التثبيت أو المتصدنة التي تحددها الشركة المصنعة أو التي يُباع مع الجهاز. وعند استخدام العربية، توخّ الحذر عند تحريك العربية/الجهاز معاً لتجنب الإصابة من جراء الانقلاب.
13. قم بفصل هذا الجهاز أثناء العواصف الرعدية أو عند عدم الاستخدام لفترات طويلة.
14. أجر كل أعمال الصيانة بواسطة أفراد صيانة مؤهلين. يجب إجراء الصيانة عند تلف الجهاز بأي شكل من الأشكال، مثل تلف سلك التغذية الكهربائية أو القوابس أو انسكاب سائل أو سقوط أغراض عليه أو تعرضه للمطر أو الرطوبة أو في حال عدم عمله بشكل اعتيادي أو في حال سقوطه.



## تحذيرات/تنبيهات

يشير وجود هذا الرمز على المنتج إلى وجود جهد كهربائي غير معزول وخطر داخل علبة المنتج قد يشكل خطر حدوث صدمة كهربائية.



يشير هذا الرمز المتوفر على المنتج إلى وجود إرشادات مهمة متعلقة بالتشغيل والصيانة في هذا الدليل.



يحتوي المنتج على أجزاء صغيرة قد تشكل خطر الاختناق. غير مناسب للأطفال دون عمر 3 سنوات.



يحتوي هذا المنتج على مادة مغناطيسية. استشير طبيبك لمعرفة ما إذا كان سيؤثر ذلك في الجهاز الطبي المزروع في جسمك.



استخدمه على ارتفاع لا يتخطى 2000 متر فقط.



يشير هذا الرمز على المنتج إلى خطر الانقلاب أثناء استخدام عمود تثبيت.



تجنب تغيير الغطاء المنزلق فوق مدخل الطاقة لوحدة Sub2/Sub1 أو تعديله أو إزالته. يتوفر جهد كهربائي خطير وغير معزول داخل علبة المنتج وقد يشكل خطر التعرض لصدمة كهربائية.



- تم تصميم الفتحة اللولبية M20 المثبتة على عمود التثبيت والمتوفرة على مضمخّي الصوت Sub1 و Sub2 لدعم عمود تثبيت بطول يصل لغاية 1,3 أمتار (51 بوصة) مع نظام Bose S1 Pro المركب على عمود التثبيت. لا تستخدم مضمخ الصوت Sub1 أو Sub2 مع عمود تثبيت يفوق طوله 1,3 أمتار (51 بوصة) أو مع مكبر صوت يتخطى وزنه 7,1 كيلو غرامات (15,7 أرطال). استخدام مجموعة عمود التثبيت/مكبر الصوت بحيث تتجاوز أيًا من هذه الحدود أو بما يؤدي إلى حدوث سيناريو تركيب غير ثابت قد يؤدي إلى حالة خطيرة قد تتسبب في حدوث إصابة.

• لا تقم بإجراء أي تعديلات غير مصرح بها على هذا المنتج.

• لا تستخدم المنتج في السيارات أو على متن القوارب.

• لا تضع المنتج في مكان ضيق مثل وضعه في تجويف بالحائط أو في خزانة مغلقة أثناء الاستخدام.

• أبقِ المنتج بعيداً عن مصادر اللهب والحرارة. لا تضع أي مصادر لهب مكشوفة، مثل الشموع المشتعلة، على المنتج أو بالقرب منه.

## المعلومات التنظيمية

يمثل المنتج، وفقاً لمتطلبات التصميم الإيكولوجي لتوجيهات المنتجات ذات الصلة بالطاقة 2009/125/EC، مع القاعدة (القواعد) التالية أو المستند (المستندات) التالية: اللائحة (المفوضية الأوروبية) رقم 1275 لسنة 2008، بصيغتها المعدلة بموجب لائحة (الاتحاد الأوروبي) رقم 801 لسنة 2013.

أوضاع الطاقة		معلومات حالة الطاقة المطلوبة
وضع الاستعداد	وضع الاستعداد الشبكي	
غير متوفر*	0,5 واط	استهلاك الطاقة في وضع الطاقة المحدد، عند دخل 230 فولت/50 هرتز
غير متوفر*	4 ساعات	الوقت الذي بعد انتهائه يتم تبديل الجهاز تلقائياً إلى الوضع
غير متوفر*		استهلاك الطاقة في وضع الاستعداد الشبكي في حال توصيل جميع منافذ الشبكة السلكية وتنشيط جميع منافذ الشبكة اللاسلكية عند دخل 230 فولت/50 هرتز
*لا يستخدم المنتج وضع الاستعداد الشبكي لاتصال Bluetooth ولا يمتلك القدرة على التكوين على شبكة عبر Ethernet أو Wi-Fi®		إجراءات إلغاء تنشيط/تنشيط منفذ الشبكة. سيؤدي إلغاء تنشيط جميع الشبكات إلى تمكين وضع الاستعداد.

## Sub2

## Sub1

Sub2	Sub1
الأبعاد (الارتفاع × العرض × العمق) 55,0 × 30,5 × 69,0 سم (21,7 × 12,0 × 27,2 بوصات)	الأبعاد (الارتفاع × العرض × العمق) 53,0 × 25,0 × 53,0 سم (20,9 × 9,8 × 20,9 بوصات)
الوزن الصافي 23,4 كجم (51,7 أرطال)	16,1 كجم (35,5 أرطال)
قدرة الإدخال 100-240 فولت من التيار المتردد، المتردد، 3 أمبير، 60/50 هرتز	100-240 فولت من التيار المتردد، المتردد، 3 أمبير، 60/50 هرتز
التيار المتدفق عند بدء التشغيل 15,2 أمبير بقوة 120 فولت؛ 28,6 أمبير بقوة 230 فولت	14,9 أمبير بقوة 120 فولت؛ 29,3 أمبير بقوة 230 فولت
التيار المتدفق بعد انقطاع التيار المتردد من المأخذ الرئيسي لمدة 5 ثوانٍ 2,6 أمبير بقوة 120 فولت؛ 6,1 أمبير بقوة 230 فولت	5,8 أمبير بقوة 120 فولت؛ 32,0 أمبير بقوة 230 فولت

يجب استخدام كبلات محمية للحفاظ على الامتثال التنظيمي.

يمكن العثور على بطاقة المنتج أسفل المنتج.

الموديل: 431389G1 / 431389G2. يوجد معرّف وزارة الصناعة وتكنولوجيا المعلومات الصينية (CMIIT) أسفل المنتج.

## CAN ICES-3 (B)/NMB-3(B)

معلومات حول المنتجات التي تُحدث تشويشاً كهربائياً (إشعار التوافق مع قواعد لجنة الاتصالات الفيدرالية (FCC) للولايات المتحدة)

ملحوظة: تم اختبار هذا الجهاز ووجد أنه يتوافق مع حدود جهاز رقمي من الفئة B وفقاً للجزء رقم 15 من قواعد لجنة الاتصالات الفيدرالية (FCC). وقد تم وضع هذه الحدود بحيث تضمن الحماية المعقولة من التداخل الضار عند تركيب الجهاز في منطقة سكنية. يقوم هذا الجهاز بتوليد طاقة ترددات لاسلكية ويستخدمها ويشعها، وقد يتسبب في حدوث تداخل ضار مع الاتصالات اللاسلكية إذا لم يتم تركيبه واستخدامه حسب التعليمات. ومع ذلك فما من ضمان بعدم حدوث تداخل عند التركيب بطريقة معينة. وإذا تسبب هذا الجهاز في حدوث تداخل ضار مع استقبال الراديو أو التلفزيون والذي يمكن تحديده من خلال تشغيل الجهاز وإيقاف تشغيله، فننصح المستخدم بمحاولة تصحيح هذا التداخل بالقيام بإجراء أو أكثر من الإجراءات التالية:

- تغيير اتجاه هوائي الاستقبال أو موضعه.
- زيادة المسافة بين الجهاز وجهاز الاستقبال.
- توصيل الجهاز بمأخذ كهربائي موجود على دائرة كهربائية مختلفة عن الدائرة التي تم توصيل جهاز الاستقبال بها.
- استشارة الوكيل أو فني تلفزيون/راديو متخصص لمطلب المساعدة.

قد يؤدي القيام بأي تغييرات أو تعديلات بدون موافقة صريحة من شركة Bose Corporation إلى إلغاء ترخيص المستخدم لتشغيل هذا الجهاز.

**تاريخ التصنيع:** يشير الرقم الثامن في الرقم التسلسلي إلى سنة التصنيع؛ حيث يشير الرقم "0" إلى 2010 أو 2020.

**المستورد في الصين:** Bose Electronics (Shanghai) Company Limited, Part C, Plant 9, No. 353 North Ruying Road, China (Shanghai) Pilot Free Trade Zone

**المستورد في الاتحاد الأوروبي:** Bose Products B.V., Gorlaan 60, 1441 RG Purmerend, The Netherlands

**المستورد في المكسيك:** Bose de México, S. de R.L. de C.V., Paseo de las Palmas 405-204, Lomas de Chapultepec, 11000 México, D.F. معلومات حول الخدمة والمستورد، اتصل على الرقم 3545 (5202) 5255 +

**المستورد في تايوان:** Bose Taiwan Branch, 9F-A1, No. 10, Section 3, Minsheng East Road, Taipei City 104, Taiwan رقم الهاتف: 886-2-2514 7676 +

**المقر الرئيسي لشركة Bose:** 1-877-230-5639

Wi-Fi هي علامة تجارية مسجلة لشركة Wi-Fi Alliance®

Bose و L1 و SubMatch علامات تجارية لشركة Bose Corporation.

كل العلامات التجارية الأخرى ملك لأصحابها المعنيين.

تتوفر سياسة الخصوصية التي تعتمد عليها Bose على موقع Bose الإلكتروني.

حقوق الطبع والنشر © للعام 2020 محفوظة لشركة Bose Corporation. يجب عدم استنساخ أي جزء من هذا المستند أو تعديله أو توزيعه أو حتى استخدامه بدون إذن خطي مسبق.

يُرجى إكمال المعلومات التالية والاحتفاظ بها ضمن سجلاتك.

يمكن العثور على الرقم التسلسلي ورقم الطراز على الملصق في أسفل المنتج.

الرقم التسلسلي: \_\_\_\_\_

رقم الطراز: \_\_\_\_\_

**معلومات حول الضمان**

يأتي هذا المنتج مع ضمان محدود.

للحصول على تفاصيل الضمان، تفضل بزيارة [global.bose.com/warranty](http://global.bose.com/warranty)

يتوافق هذا الجهاز مع الجزء 15 من قواعد لجنة الاتصالات الفيدرالية (FCC) ومع معيار (معايير) RSS المعفى من ترخيصISED Canada. يخضع التشغيل للشروط التاليين: (1) يجب ألا يتسبب هذا الجهاز في أي تداخل ضار، (2) ويجب أن يقبل هذا الجهاز أي تداخل يتم استقباله بما في ذلك التداخل الذي قد يتسبب في تشغيل غير مرغوب فيه.

يشير هذا الرمز إلى أنه يجب عدم التخلص من المنتج مع النفايات المنزلية ويجب تسليمه إلى منشأة مناسبة لجمع النفايات بهدف إعادة تدويره. ويساعد التخلص السليم وإعادة التدوير في حماية الموارد الطبيعية وصحة الإنسان والبيئة. للحصول على مزيد من المعلومات حول التخلص من هذا المنتج وإعادة تدويره، اتصل بالبلدية المحلية أو خدمة التخلص من النفايات أو المتجر الذي اشتريت منه هذا المنتج.



### جدول المواد الخطرة المحظور استخدامها بالصين

أسماء ومحتويات المواد أو العناصر السامة أو الخطرة						
المواد والعناصر السامة أو الخطرة						
اسم الجزء	الرصاص (Pb)	الزئبق (Hg)	الكاديوم (Cd)	سداسي التكافؤ (CR(VI))	ثنائي الفينيل المعالج بالبروم (PBB)	أثير ثنائي الفينيل المعالج بالبروم (PBDE)
ثنائي الفينيل المعالج بالكور المتعدد	X	O	O	O	O	O
الأجزاء المعدنية	X	O	O	O	O	O
الأجزاء البلاستيكية	O	O	O	O	O	O
مكبرات الصوت	X	O	O	O	O	O
الكبلات	X	O	O	O	O	O

تم إعداد هذا الجدول وفقاً لأحكام معيار SJ/T 11364.

O: يشير إلى أن هذه المادة السامة أو الخطرة الموجودة في كل المواد المتجانسة لهذا الجزء أقل من متطلبات تقييد معيار GB/T 26572.

X: يشير إلى أن هذه المادة السامة أو الخطرة الموجودة على الأقل في إحدى المواد المتجانسة لهذا الجزء أعلى من متطلبات التقييد لمعيار GB/T 26572.



### جدول المواد الخطرة المحظور استخدامها في تايوان

اسم الجهاز: Sub1/Sub2 تخصيص النوع: 431389G2 / 431389G1						
المواد المحظورة والرموز الكيميائية لها						
الوحدة	الرصاص (Pb)	الزئبق (Hg)	الكاديوم (Cd)	الكروم سداسي التكافؤ (Cr+6)	ثنائي الفينيل المعالج بالبروم (PBB)	أثيرات ثنائي الفينيل المعالج بالبروم (PBDE)
ثنائي الفينيل المعالج بالكور المتعدد	-	O	O	O	O	O
الأجزاء المعدنية	-	O	O	O	O	O
الأجزاء البلاستيكية	O	O	O	O	O	O
مكبرات الصوت	-	O	O	O	O	O
الكبلات	-	O	O	O	O	O

**ملحوظة 1:** "O" تشير إلى أن النسبة المئوية لمحتوى المادة المحظورة لا تتجاوز النسبة المئوية للقيمة المرجعية الموجودة.

**ملحوظة 2:** تشير "-" إلى أن المادة المحظورة تتطابق مع الإعفاء.



<b>5</b>	<b>نظرة عامة</b>
5.....	محتويات العبوة.....
5.....	الملحقات الاختيارية.....
<b>6</b>	<b>الإعداد</b>
6.....	التوصيلات ومفاتيح التحكم.....
7.....	توصيل الطاقة.....
7.....	التوصيل بمأخذ طاقة مباشرة.....
8.....	التوصيل بنظام L1 Pro32 باستخدام كبل SubMatch.....
8.....	إيقاف التشغيل التلقائي/وضع الاستعداد منخفض الطاقة.....
9.....	المدخل والمخرج.....
9.....	مدخل الخط.....
9.....	مخرج الخط.....
9.....	الإعدادات.....
9.....	المرحلة/النمط.....
10.....	المستوى.....
10.....	موازن مدخل الخط.....
10.....	موازن مخرج الخط.....
10.....	توجيه وحدة الصوت Sub2/Sub1.....
11.....	استخدام فتحة عمود التثبيت مع S1 Pro.....
<b>12</b>	<b>العناية والصيانة</b>
12.....	تنظيف وحدة صوت Sub.....
12.....	استكشاف الأخطاء وإصلاحها.....



## نظرة عامة

## محتويات العبوة

Sub2

Sub1

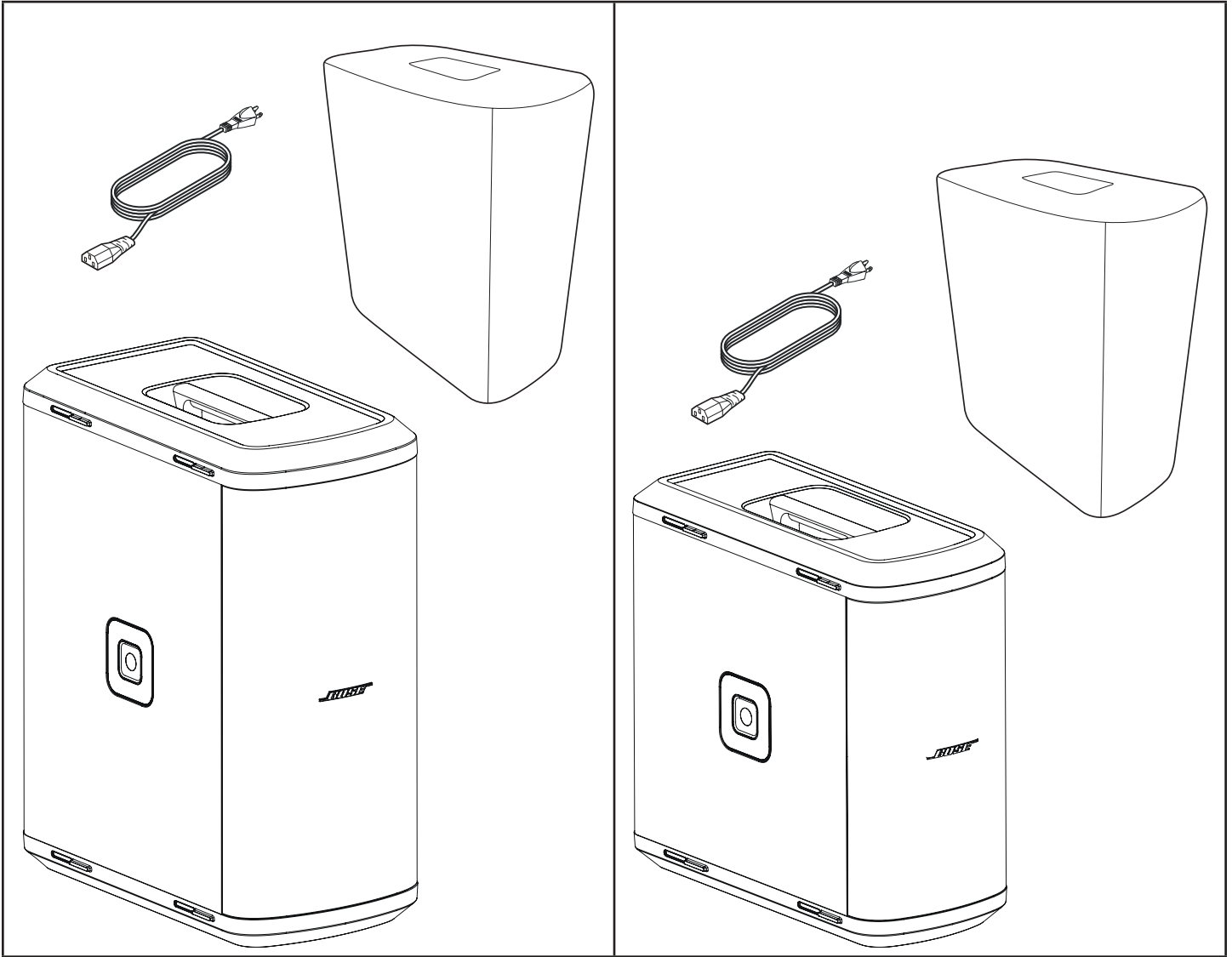

## الملحقات الاختيارية

- حقيبة بعجلات لوحدة Sub2/Sub1
- عمود سماعة قابل للضبط لوحدة Sub2/Sub1
- كبل SubMatch

لمزيد من المعلومات حول ملحقات Sub2/Sub1، تفضل بزيارة [PRO.BOSE.COM](http://PRO.BOSE.COM).

## التوصيلات ومفاتيح التحكم

- 1 **زر وضع الاستعداد:** اضغط على الزر لتشغيل وحدة صوت Sub. سيضيء مؤشر LED باللون الأبيض أثناء تشغيل وحدة صوت Sub.
- 2 **مداخل الخطوط:** مدخل تناظري لتوصيل L1 Pro أو مصدر صوتي آخر على مستوى الخطوط. متوافق مع كبلات XLR وTRS المتوازنة وكبلات TS غير المتوازنة.
- 3 **مخارج الخطوط:** استخدم كبل XLR لتوصيل المخرج على مستوى الخط بمكبر صوت.
- 4 **خرج SubMatch:** قم بتوصيل وحدة Sub فائقة الجهير إضافية بكبل SubMatch. يمكن تشغيل ما يصل إلى وحدتي Sub1 أو Sub2 فائقتي الجهير تعملان بالطاقة عن طريق وحدة L1 Pro32 واحدة عبر وصلة SubMatch.
- 5 **غطاء مدخل الطاقة:** لمنع الاستخدام المتزامن لمدخل SubMatch و**مدخل الطاقة.** قم بتحريك الغطاء لإظهار مدخل الطاقة اللازم للإعداد.
- 6 **مدخل SubMatch:** قم بتوصيل وحدة الصوت Sub بنظام L1 Pro32 عن طريق كبل SubMatch.
- 7 **مدخل الطاقة:** وصلة سلك كهربائي متوافقة مع معيار IEC.
- 8 **منفذ USB:** وصلة USB من النوع C لاستخدام خدمة Bose وتحديثات البرنامج الثابت.  
**ملحوظة:** هذا المنفذ غير متوافق مع كبلات Thunderbolt 3.
- 9 **موازن مخرج الخط:** اختر بين عرض النطاق الكامل أو مرشح التردد العالي متعدد الأغراض عند استخدام **مخارج الخطوط.** اضغط على الزر لتبديل إعدادات الموازن. سيضيء مؤشر LED المقابل باللون الأبيض عند تحديده.
- 10 **موازن مدخل الخط:** اختر بين موازن محسن لـ L1 Pro أو مرشح تردد منخفض متعدد الأغراض عند استخدام **مداخل الخطوط.** اضغط على الزر لتبديل إعدادات الموازن. سيضيء مؤشر LED المقابل باللون الأبيض عند تحديده.
- 11 **مؤشر الإشارة/الاقتصاص:** سيضيء مؤشر LED باللون الأخضر عند وجود إشارة وسيضيء باللون الأحمر عند اقتصاص الإشارة أو دخول وحدة صوت Sub في وضع التقييد. قم بخفض مستوى صوت الإشارة أو المستوى لمنع اقتصاص الإشارة أو تقييدها.
- 12 **التحكم في المستوى:** لضبط مستوى مخرج الصوت. لا يؤثر التحكم في المستوى في **مخارج الخطوط.** يوصى بوضعية الساعة 12 (الاتجاه للأمام) عند الاستخدام مع L1 Pro32.
- 13 **زر المرحلة/النمط:** لتعديل قطبية وحدة الصوت Sub. اضغط على الزر لتبديل القطبية. سيضيء مؤشر LED المقابل باللون الأبيض عند تحديده. وسيتيح الوصول إلى وضع المنحنى القلبي عند استخدام وحدتي صوت Sub متطابقتين.

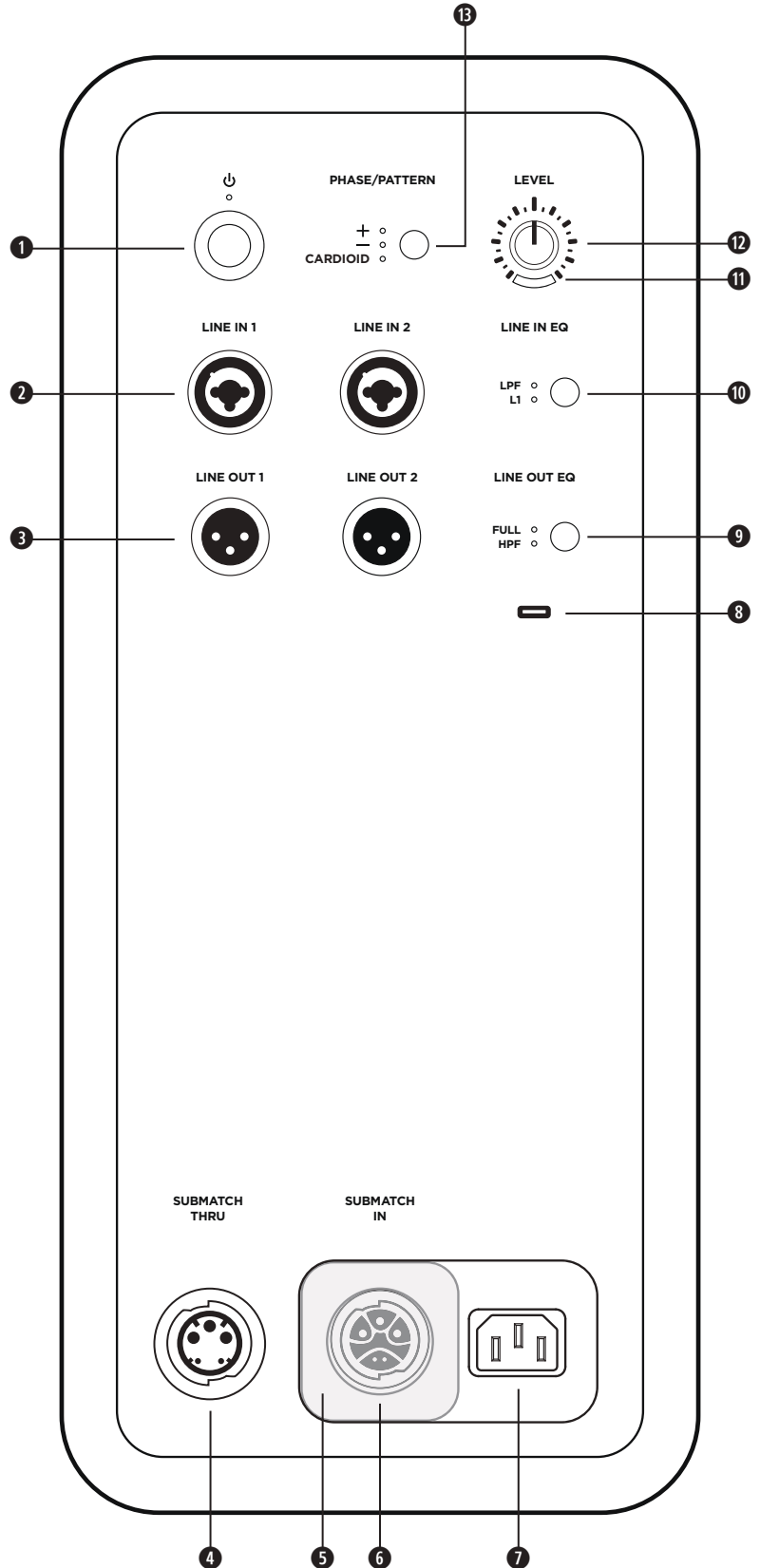

## توصيل الطاقة

توجد طريقتان لتوصيل وحدة صوت Sub بالطاقة: التوصيل بمأخذ كهرباء أو التوصيل بنظام L1 Pro32 عن طريق كبل SubMatch. غطاء مدخل الطاقة يمنع التوصيل المتزامن لكل من مدخلي الطاقة. يمكن استخدام وصلة واحدة فقط من وصلتي الطاقة في كل مرة.

في حال التوصيل بمأخذ طاقة مباشرة، قم بتحريك غطاء مدخل الطاقة إلى اليسار، ما يؤدي إلى تغطية مدخل SubMatch. في حال التوصيل بنظام L1 Pro32 عن طريق كبل SubMatch، قم بتحريك غطاء مدخل الطاقة إلى اليمين، ما يؤدي إلى تغطية مدخل الطاقة.

تحذير: تجنب تغيير الغطاء المنزلق فوق مدخل الطاقة لوحدة Sub2/Sub1 أو تعديله أو إزالته. يتوفر جهد كهربائي خطر وغير معزول داخل علبة المنتج وقد يشكل خطر التعرض لصدمة كهربائية.

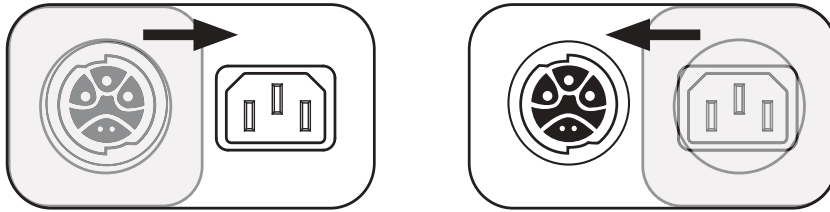

## التوصيل بمأخذ طاقة مباشرة

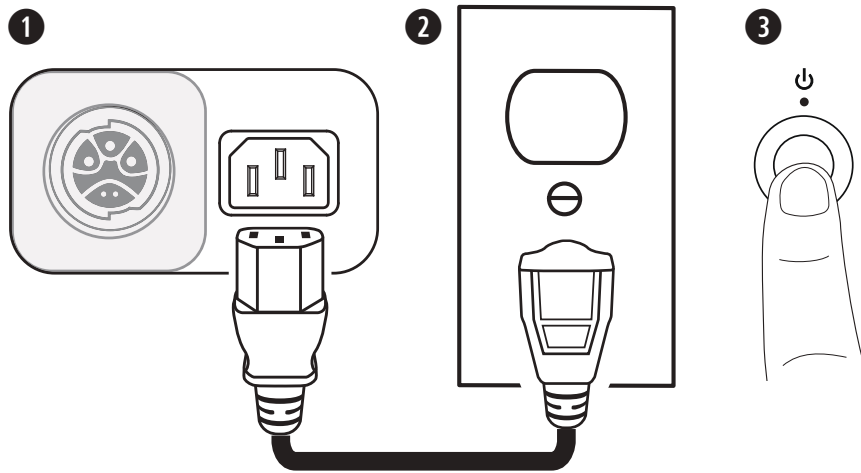

1. قم بتوصيل السلك الكهربائي بمدخل الطاقة.
2. وصل الطرف الآخر للسلك الكهربائي بمأخذ تيار كهربائي متصل بالكهرباء.
- ملحوظة: لا تشغل وحدة الصوت Sub إلا بعد توصيل المصادر.
3. اضغط على زر وضع الاستعداد. سيضيء مؤشر LED باللون الأبيض أثناء تشغيل وحدة صوت Sub.

## التوصيل بنظام L1 Pro32 باستخدام كبل SubMatch

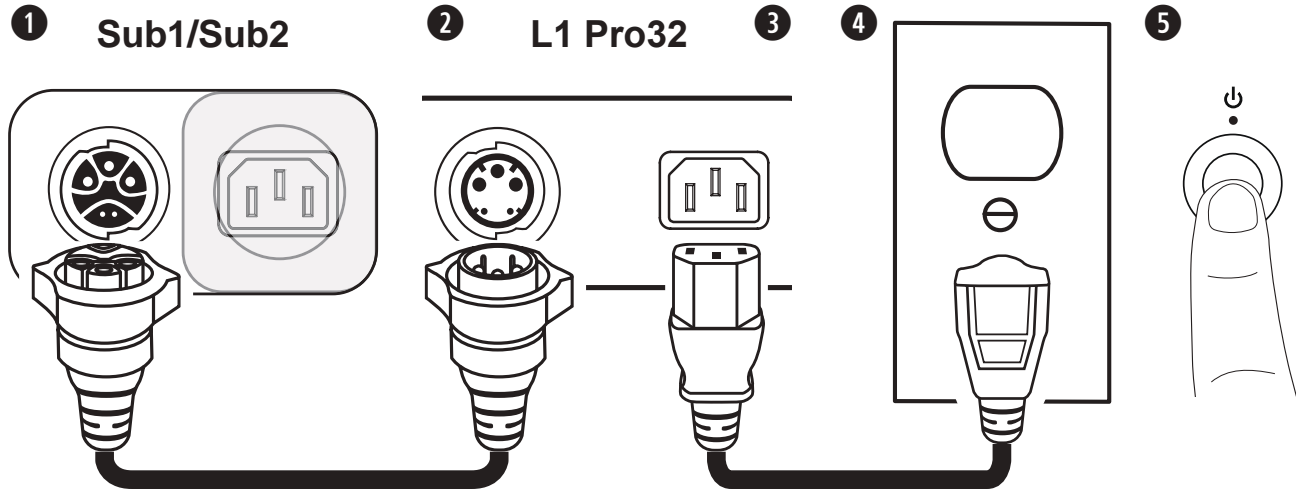

1. اعمل على توصيل كبل SubMatch بـ دخل SubMatch على Sub1/Sub2.
  2. اعمل على توصيل الطرف الآخر من كبل SubMatch بـ خرج SubMatch الخاص بنظام L1 Pro32.
  3. اعمل على توصيل السلك الكهربائي بـ دخل الطاقة في نظام L1 Pro32.
  4. وصّل الطرف الآخر للسلك الكهربائي بمأخذ تيار كهربائي متصل بالكهرباء.
- ملحوظة:** لا تشغّل نظام L1 Pro أو وحدة صوت Sub إلا بعد توصيل المصادر. راجع دليل مالك L1 Pro32 على موقع [PRO.BOSE.COM](http://PRO.BOSE.COM) للاطلاع على المزيد من المعلومات عن توصيل المصادر بنظام L1 Pro32.
5. اضغط على زر وضع الاستعداد في L1 Pro32 ثم اضغط على زر وضع الاستعداد في وحدة صوت Sub. ستضيئ مؤشرات LED باللون الأبيض أثناء تشغيل نظام L1 Pro ووحدة صوت Sub.
- ملحوظة:** اضغط مع الاستمرار على زر وضع الاستعداد لمدة 10 ثوانٍ لإعادة تعيين وحدة صوت Sub إلى إعدادات المصنع.
- عند استخدام وحدتي صوت Sub عبر وصلة كبل SubMatch، قم أولاً بتشغيل وحدة صوت Sub المتصلة بنظام L1 Pro32 مباشرة، ثم قم بتشغيل وحدة صوت Sub الثانية.

## إيقاف التشغيل التلقائي/وضع الاستعداد منخفض الطاقة

- بعد أربع ساعات من عدم الاستخدام، ستدخل وحدة صوت Sub في وضع إيقاف التشغيل التلقائي/وضع الاستعداد منخفض الطاقة لتوفير الطاقة. لتنشيط وحدة صوت Sub من وضع إيقاف التشغيل التلقائي/وضع الاستعداد منخفض الطاقة، اضغط على زر وضع الاستعداد.
- ملحوظة:** قم بتعطيل وضع إيقاف التشغيل التلقائي/وضع الاستعداد منخفض الطاقة بالضغط مع الاستمرار على زر المرحلة/النمط وزر موازن مخرج الخط في الوقت نفسه لمدة 10 ثوانٍ. قم بتمكين وضع إيقاف التشغيل التلقائي/وضع الاستعداد منخفض الطاقة عن طريق تكرار هذه الخطوة. سيؤدي تعطيل وضع إيقاف التشغيل التلقائي/وضع الاستعداد منخفض الطاقة إلى زيادة معدل استهلاك الطاقة في حال لم تكن وحدة صوت Sub قيد الاستخدام.

## المدخل والمخرج

### مدخل الخط

مدخل تناظري لتوصيل L1 Pro أو مصدر صوتي آخر على مستوى الخطوط. متوافق مع كبلات XLR و TRS المتوازنة وكبلات TS غير المتوازنة. استخدم **مدخل الخط 1** (على اليسار) و**مدخل الخط 2** (على اليمين) معًا لاستعمالات صوت الاستريو.

### مخرج الخط

استخدم كبل XLR لتوصيل المخرج على مستوى الخط بمكبر صوت. استخدم **مخرج الخط 1** (على اليسار) و**مخرج الخط 2** (على اليمين) معًا لاستعمالات صوت الاستريو.

## الإعدادات

### المرحلة/النمط

لتعديل قطبية وحدة الصوت Sub. اضغط على الزر للتبديل بين القطب الموجب (+) والقطب السالب (-). سيضيء مؤشر LED المقابل باللون الأبيض عند تحديده. اختر القطب الأفضل لغرضك من الاستخدام.

### وضع المنحنى القلبي

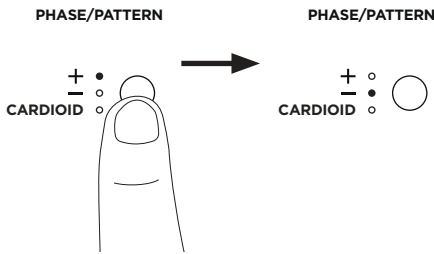

يستخدم وضع المنحنى القلبي عند تكديس وحدتي صوت متطابقتين (أي بعضهما فوق بعض)، وهو ما يسمح بتركيز معظم طاقة الصوت أمام وحدتي الصوت Sub المكستين مع خفض طاقة الصوت المؤدة خلفهما في الوقت نفسه. اضغط مع الاستمرار على الزر لمدة أربع ثوانٍ لتحديد **وضع المنحنى القلبي**. سيضيء مؤشر LED باللون الأبيض عند تحديده. اضغط مع الاستمرار مرة أخرى للتبديل إلى + من جديد. يجب استخدام وضع المنحنى القلبي فقط عند تكديس وحدتي صوت Sub متطابقتين، بحيث تكون وحدة صوت Sub العلوية مواجهة لمنطقة التغطية ووحدة صوت Sub السفلية مواجهة لمنطقة عدم التغطية. اضبط المرحلة/النمط لوحدة صوت Sub العلوية على + والمرحلة/النمط لوحدة صوت Sub السفلية على وضع المنحنى القلبي. عند ضبط مستوى وحدتي الصوت المكستين في وضع المنحنى القلبي، تأكد من ضبط مفتاح التحكم في المستوى على الوضع نفسه في كل من وحدتي صوت Sub. راجع المخططات أدناه لمعرفة اتجاه تكديس وحدتي الصوت Sub وأنماط التغطية.

أنماط التغطية (منظر علوي)		تكوين التكديس في وضع المنحنى القلبي
تشغيل وضع المنحنى القلبي	إيقاف تشغيل وضع المنحنى القلبي	
<p>الجزء العلوي من وحدة صوت Sub</p> <p>الجزء السفلي من وحدة صوت Sub</p>	<p>الجزء العلوي من وحدة صوت Sub</p> <p>الجزء السفلي من وحدة صوت Sub</p>	<p>PHASE/PATTERN</p> <p>CARDIOID</p> <p>PHASE/PATTERN</p> <p>CARDIOID</p>

## المستوى

اضبط مستوى مخرج الصوت من وحدة صوت Sub. ابدأ بضبط مفتاح التحكم في المستوى على إعداد منخفض ثم ارفع المستوى حتى يضيء مؤشر الإشارة/الافتصاص باللون الأخضر. لا يؤثر التحكم في المستوى في مخرج الخطوط. يوصى بوضعية الساعة 12 (الاتجاه للأمام) عند الاستخدام مع L1 Pro32. إذا كنت تستخدم وحدتي صوت Sub مع نظام L1 Pro واحد، يوصى بضبط مفتاح التحكم في المستوى على الموضع نفسه في كلٍّ من وحدتي الصوت.

## موازن مدخل الخط

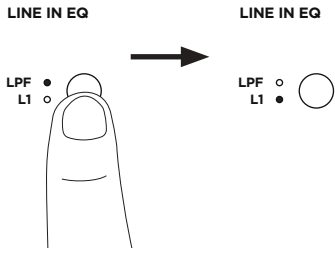

قم بتغيير الموازن لكلٍّ من مدخلَي الخط بالضغط على زر موازن مدخل الخط حتى يضيء مؤشر LED المقابل للموازن المطلوب باللون الأبيض. استخدم L1 لتطبيق موازن مدخل تم تحسينه من أجل منتجات L1 Pro، واستخدم LPF لتطبيق مرشح ترددات منخفضة على المداخل. عند توصيل وحدة صوت Sub بنظام L1 Pro32 باستخدام كبل SubMatch، سيكون موازن مدخل الخط مثبتًا على L1.

## موازن مخرج الخط

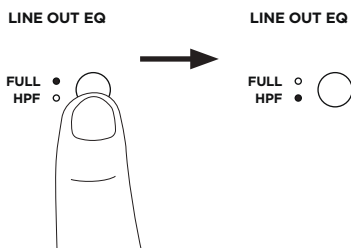

قم بتغيير الموازن لكلٍّ من مخرجَي الخط بالضغط على زر موازن مخرج الخط إلى أن يضيء مؤشر LED المقابل للموازن المطلوب باللون الأبيض. استخدم عرض النطاق الكامل للتردد الكامل أو مرشح الترددات العالية لتطبيق مرشح ترددات عالية على المخرج.

**ملحوظة:** في حال استخدام وحدة صوت Sub مع S1 Pro، اضغط مع الاستمرار على زر موازن مخرج الخط لمدة أربع ثوانٍ لتمكين الموازن المحسّن خصوصًا للاستخدام مع S1 Pro. سيضيء مؤشر LED لمرشح الترددات العالية باللون الأخضر. لإلغاء تنشيط موازن S1 Pro، اضغط مع الاستمرار لمدة أربع ثوانٍ.

## توجيه وحدة الصوت Sub2/Sub1

**تحذير:** لا تضع الجهاز في مكان غير مستقر. فقد يصبح الجهاز غير مستقر مما يؤدي إلى حالة خطيرة، قد تتسبب في حدوث إصابة.

**تنبيه:** لا تكس أكثر من وحدتي صوت Sub. يجب فقط تكديس وحدتي صوت Sub من الطراز نفسه.

لتكوينات الوضع الأفقي، اضبط الشعار عن طريق تدويره.

بالنسبة إلى تكوينات التكديس، تتضمن وحدة صوت Sub أربعة قوائم مُعشّقة سيتم توصيلها بوحدة صوت Sub أخرى من الطراز نفسه. عند تكديس وحدتي صوت Sub في وضع أفقي، تأكد دومًا من تعشيق القوائم معًا قبل توصيل الطاقة والمصادر.

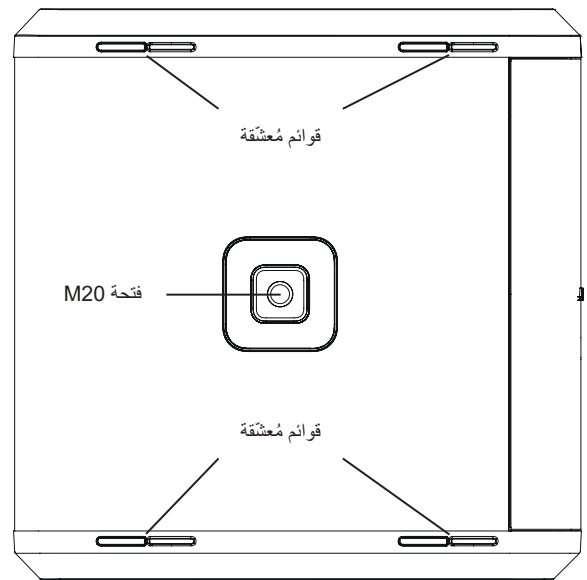

## استخدام فتحة عمود التثبيت مع S1 Pro

تحذير: تم تصميم الفتحة اللولبية M20 المثبتة على عمود التثبيت والمتوفرة على مضخم الصوت Sub1 و Sub2 لدعم عمود تثبيت بطول يصل لغاية 1,3 أمتار (51 بوصة) مع نظام Bose S1 Pro المركب على عمود التثبيت. لا تستخدم مضخم الصوت Sub1 أو Sub2 مع عمود تثبيت يفوق طوله 1,3 أمتار (51 بوصة) أو مع مكبر صوت يتخطى وزنه 7,1 كيلو غرامات (15,7 أرطال). استخدام مجموعة عمود التثبيت/مكبر الصوت بحيث تتجاوز أياً من هذه الحدود أو بما يؤدي إلى حدوث سيناريو تركيب غير ثابت قد يؤدي إلى حالة خطيرة قد تتسبب في حدوث إصابة.



تشتمل وحدة صوت Sub2/Sub1 على فتحة لولبية مقاس M20 لعمود التثبيت. تتوافق الفتحة مع ملحقات عمود تثبيت مكبر الصوت القابل للضبط Sub2/Sub1 من Bose، وهي مصممة للاستخدام مع نظام S1 Pro من Bose (لمزيد من المعلومات، راجع دليل مالك عمود تثبيت مكبر الصوت القابل للتعديل على الموقع [PRO.BOSE.COM](http://PRO.BOSE.COM)).

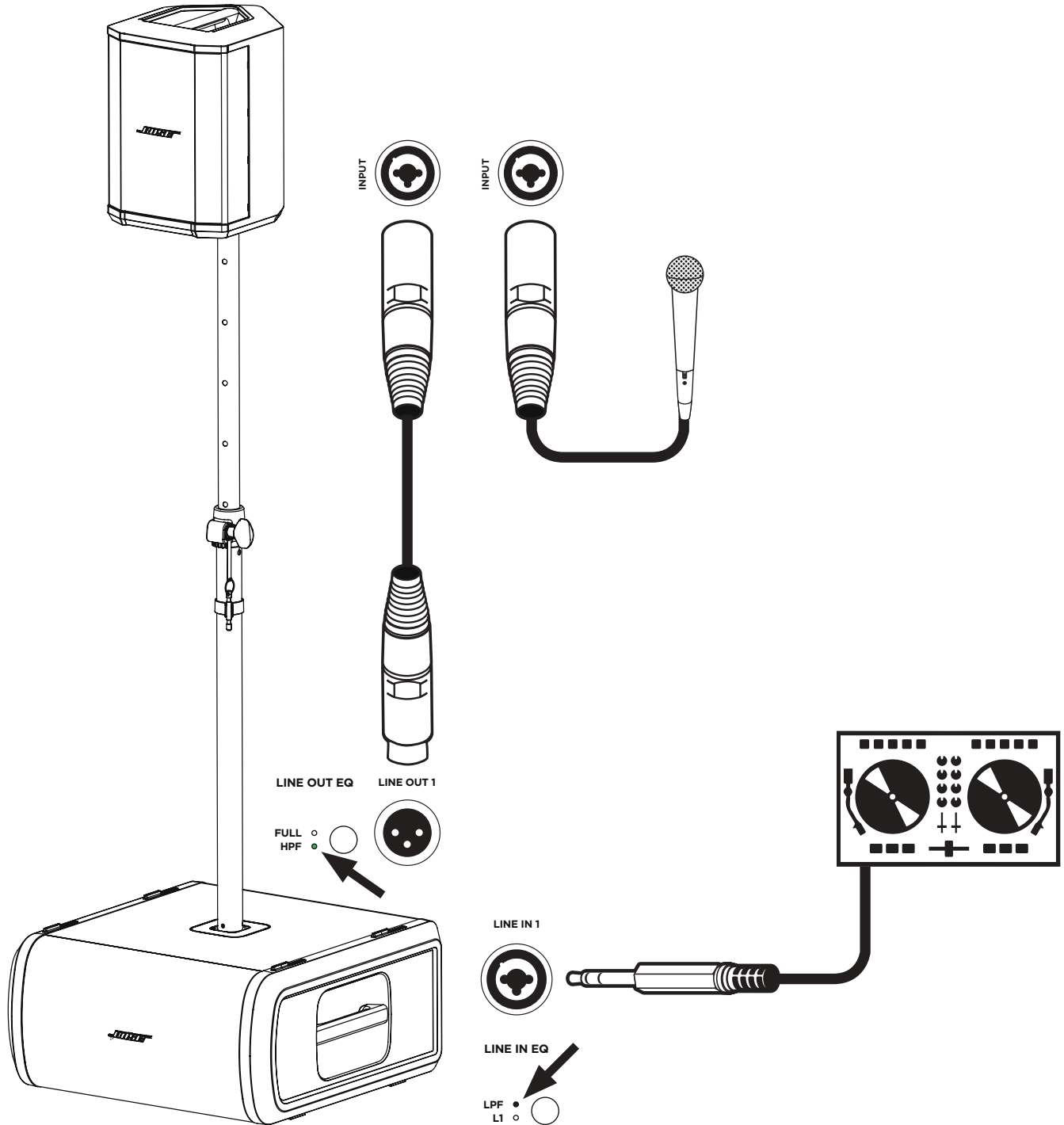

## العناية والصيانة

## تنظيف وحدة صوت Sub

نظّف علبة المنتج باستخدام قطعة قماش جافة وناعمة فقط. وإذا لزم الأمر، فنظّف الحاجز الشبكي لوحدة صوت Sub بحرص باستخدام مكنسة كهربائية. **تنبيه:** لا تستخدم أي مذيبات أو مواد كيميائية أو محاليل تنظيف تحتوي على كحول أو نشادر أو مواد كاشطة. **تنبيه:** لا تستخدم أي سوائل رش بالقرب من المنتج أو تسمح بانسكاب السوائل في أي فتحات. 

## استكشاف الأخطاء وإصلاحها

المشكلة	الحل
لا يوجد كهرباء	<ul style="list-style-type: none"> <li>تأكد من وجود كهرباء في مأخذ التيار المتردد. حاول تشغيل مصباح أو أي معدات أخرى من مأخذ التيار المتردد نفسه أو اختبر المأخذ باستخدام جهاز اختبار مأخذ التيار المتردد.</li> <li>في حال التشغيل من L1 Pro32 باستخدام كبل SubMatch، تأكد من أن نظام L1 Pro32 في وضع التشغيل وليس في وضع إيقاف التشغيل التلقائي/وضع الاستعداد منخفض الطاقة.</li> </ul>
ما من صوت	<ul style="list-style-type: none"> <li>تأكد من أن وحدة صوت Sub في وضع التشغيل.</li> <li>تأكد من توصيل المصدر <b>بمدخل الخط</b>.</li> <li>تأكد من رفع مستوى الصوت في المصدر.</li> <li>تأكد من رفع مفتاح التحكم في المستوى في وحدة صوت Sub.</li> <li>تأكد من أن وحدة صوت Sub ليست في وضع إيقاف التشغيل التلقائي/وضع الاستعداد منخفض الطاقة.</li> </ul>
مؤشر LED الخاص بوضع الاستعداد يومض باللون الأحمر (عطل حراري)	<ul style="list-style-type: none"> <li>أوقف تشغيل وحدة صوت Sub، وانتظر لمدة 30 دقيقة قبل إعادة تشغيلها.</li> <li>انقل وحدة صوت Sub إلى مكان أكثر برودة.</li> <li>انقل وحدة صوت Sub إلى مكان ذي تهوية أفضل.</li> </ul>
مؤشر LED الخاص بوضع الاستعداد يضيء باللون الأحمر الخالص (عطل في النظام)	<ul style="list-style-type: none"> <li>اتصل بخدمة عملاء شركة Bose. زوروا <a href="http://worldwide.Bose.com/contact">worldwide.Bose.com/contact</a>.</li> </ul>
يمكن سماع صوت همهمة أو طنين خفيف أثناء عدم توصيل أي شيء بوحدة صوت Sub	<ul style="list-style-type: none"> <li>باستخدام جهاز اختبار مأخذ التيار المتردد، اختبر مأخذ التيار المتردد الذي تم توصيل وحدة صوت Sub به لاكتشاف أي نقاط تلامس معكوسة أو مفتوحة (محرقة أو محايدة أو مؤرضة أو جميع ما سبق).</li> <li>في حال استخدام سلك تمديد، قم بتوصيل وحدة صوت Sub بمأخذ التيار مباشرةً.</li> </ul>
أصوات مصدر الصوت مشوشة	<ul style="list-style-type: none"> <li>اخفض مستوى الصوت في المصدر.</li> <li>اخفض مستوى مفتاح التحكم في المستوى.</li> <li>جرب مصدرًا مختلفًا.</li> </ul>
أسمع همهمة زائدة عند ربط وحدات متعددة في تسلسل متين	<ul style="list-style-type: none"> <li>تأكد من أن مستوى الصوت في الوحدة (الوحدات) المرتبطة بتسلسل متين ليس عاليًا جدًا.</li> </ul>







853574-0010

©2020 Bose Corporation, All rights reserved.  
Framingham, MA 01701-9168 USA  
[www.Bose.com](http://www.Bose.com)  
AM853574 Rev. 01  
October 2020

